

Вестник Российского фонда фундаментальных исследований

Гуманитарные и общественные науки

ISSN 2587-6090 eISSN 2587-8956 № 2 (113) апрель – июнь 2023 года

Основан в 1995 году

Зарегистрирован Министерством РФ по делам печати, телерадиовещания
и средств массовых коммуникаций, свидетельство ПИ № 77-12977 от 25.12.2002

Учредитель

**Федеральное государственное бюджетное учреждение
«Российский фонд фундаментальных исследований»**

Главный редактор В.Я. Панченко,
заместители главного редактора В.Н. Фридлянов, В.В. Квардаков

Редакционная коллегия:

И.Ю. Алексеева, Л.А. Беляева, И.А. Виноградов, Ю.Л. Воротников,
П.Г. Гайдуков, В.П. Гребенюк, А.А. Демидов, Н.Г. Денисов, В.Н. Захаров,
М.В. Иванова, Г.Б. Клейнер, А.А. Малышев, Н.И. Пикуров, Д.А. Рубвальтер,
Н.Л. Селиванова, Д.В. Трубочкин, Д.В. Ушаков, В.А. Хащенко, В.В. Шелохаев

Редакция:

Р.А. Казакова, И.Л. Ровинская

Адрес редакции:

119334, г. Москва, Ленинский пр-т, д. 32а

Тел.: +7 (499) 941-01-15 (доб. 3121)

E-mail: rovir@rfbr.ru



Russian Foundation for Basic Research Journal

Humanities and social sciences

ISSN 2587-6090 eISSN 2587-8956 No 2 (113) April – June 2023

Founded in 1995

Registered by the Ministry of the Russian Federation for printed media, television and radio
broadcasting and mass media, certificate ПИИ No. 77-12977 dated December 25, 2002

The Founder

Federal State Institution

“Russian Foundation for Basic Research”

Chief editor V.Ya. Panchenko,

Deputy chief editors V.N. Fridlyanov, V.V. Kvardakov

Editorial board:

I.Yu. Alekseeva, L.A. Belyaeva, I.A. Vinogradov, Yu.L. Vorotnikov,
P.G. Gaidukov, V.P. Grebenyuk, A.A. Demidov, N.G. Denisov, V.N. Zakharov, M.V. Ivanova,
G.B. Kleyner, A.A. Malyshev, N.I. Pikurov, D.A. Rubvalter, N.L. Selivanova,
D.V. Trubochkin, D.V. Ushakov, V.A. Khashchenko, V.V. Shelokhaev

Editorial staff:

R.A. Kazakova, I.L. Rovinskaya

Editorial office address:

32a, Leninskiy Ave., Moscow, 119334, Russia

Tel.: +7 (499) 941-01-15 (3121)

E-mail: rovir@rfbr.ru

СОДЕРЖАНИЕ

НАД ЧЕМ РАБОТАЮТ ПОБЕДИТЕЛИ КОНКУРСОВ РФФИ

ИСТОРИЧЕСКИЕ НАУКИ

Терещенко Е.Ю., Фёдоров П.В., Малашенков А.А.

Русская Арктика: от становищ к «колониям» (адаптация, семья, культура) 9

Наумов О.Н.

Российская история в зеркале геральдики 23

ЭКОНОМИКА

Слепцов А.Н., Потравная Е.В., Кривошапкина О.А.

Как учесть мнение населения при промышленном освоении Арктики 35

ФИЛОСОФИЯ. СОЦИОЛОГИЯ. ПОЛИТОЛОГИЯ. ПРАВОВЕДЕНИЕ

Шашкова Я.Ю., Асеев С.Ю.

Соотношение структуры идентичности и моделей патриотизма у старших школьников сибирских регионов 49

Багирова А.П., Шубат О.М.

Оценка перспектив рождаемости в России при условии государственного стимулирования прародительского труда 61

Малинов А.В., Ростовцев Е.А.

Университетская философия в Санкт-Петербурге: опыт просопографического исследования 71

Устьянцева О.В., Власова Е.Л.

Совершенствование законодательства в области охраны и использования морских млекопитающих 84

ФИЛОЛОГИЯ. ИСКУССТВОВЕДЕНИЕ

Дмитренко С.Ю.

Лексика традиционной материальной культуры в языках Юго-Восточной Азии 94

Калугина О.В.

Феномен реализма как объект исследования. К истории вопроса..... 110

КОМПЛЕКСНОЕ ИЗУЧЕНИЕ ЧЕЛОВЕКА. ПСИХОЛОГИЯ. ПЕДАГОГИКА

Наследов А.Д., Ткачёва Л.О., Мирошников С.А., Защирина О.В.

Разработка скрининговой шкалы для экспресс-диагностики риска расстройств аутистического спектра у детей трёх-четырёх лет 120

ПОЛЕВЫЕ ИССЛЕДОВАНИЯ

Ягафова Е.А., Петров И.Г.

Религиозные практики чувашей: традиции и их трансформация (конец XX – начало XXI века) 135

МИР КНИГИ РФФИ

Тряхов И.С. —

Рецензия на книгу: Болтунова Е.М., Егорова Г.С. Территория и история: позднесоветские проекты «Города-герои» и «Золотое кольцо». М.: Кучково поле, 2022. — 400 с. 145

Кринко Е.Ф., Захарина Е.А. —

Рецензия на книгу: Сопротивление советских военнопленных
в нацистских концентрационных лагерях и центрах уничтожения:
история и память / С. Аристов, И. Васильев, М. Мацкевич, М. Эдельштейн.
М.: Политическая энциклопедия, 2022. — 303 с. 149

Беляев Л.А. —

Рецензия на книгу: Энциклопедия Императорского Православного
Палестинского Общества: 1882–2022 гг. 140-летию ИППО посвящается /
Сост., ред. и предисл. С.Ю. Житенёва. М.: Индрик, 2022. — 956 с.: ил. 153

Чернецов А.В. —

Рецензия на книгу: Чижов С.И. Русская нумизматика.
Библиографический опыт / Под ред. П.Г. Гайдукова, М.А. Смирновой.
М.: ООО «Русское слово-Учебник», 2022. LXVI + 582 с.: ил. (История русской науки.
Исследования и материалы. IV) 156

CONTENTS

WHAT THE WINNERS OF RFBR COMPETITIONS ARE WORKING ON

HISTORICAL SCIENCES

Tereshchenko E.Yu., Fedorov P.V., Malashenkov A.A.

The Russian Arctic: From Settlements to 'Colonies' (Adaptation, Family and Culture) 9

Naumov O.N.

Russian History in the Mirror of Heraldry 23

ECONOMICS

Sleptsov A.N., Potravnaya E.V., Krivoshepkina O.A.

How to Account for Public Opinion in the Commercial Exploitation of the Arctic 35

PHILOSOPHY. SOCIOLOGY. POLITICAL SCIENCE. JURISPRUDENCE

Shashkova Ya. Yu., Aseev S. Yu.

Correlation of Identity Structure and Patriotism Patterns among High School Students
in Siberian Regions 49

Bagirova A.P., Shubat O.M.

Assessing Prospects of Birth Rate in Russia with Governmental Encouragement
of Grandparenting 61

Malinov A.V., Rostovtsev E.A.

University Philosophy in Saint Petersburg: Prosopographic Study Experience 71

Ustyantseva O.V., Vlasova E.L.

Improvement of Legislation in the Field of Protection and Use
of Marine Mammals 84

PHILOLOGY. ART CRITICISM

Dmitrenko S. Yu.

Vocabulary of Traditional Material Culture in Languages of Southeast Asia 94

Kalugina O.V.

Phenomenon of Realism as an Object of Study. On the History of the Question..... 110

COMPLEX HUMAN STUDY. PSYCHOLOGY. PEDAGOGY

Nasledov A.D., Tkacheva L.O., Miroshnikov S.A., Zashchirinskaya O.V.

Development of a Screening Score for Rapid Diagnosis
of Autism Spectrum Disorders Risk in Children Aged Three to Four 120

FIELD RESEARCH

Yagafova E.A., Petrov I.G.

Chuvash Religious Practices: Traditions and Their Transformation
(Late 20th – Early 21st Century) 135

THE RFBR BOOK WORLD

Tryakhov I.S. —

Review of the book: E.M. Boltunova, G.S. Egorova 'Territory and History: Late Soviet Projects —
Hero-Cities and the Golden Ring of Russia'. Moscow, Kuchkovo Pole, 2022, 400 p. 145

Krinko E.F., Zakharina E.A. —

Review of the book: 'Resistance of Soviet Prisoners of War in Nazi Concentration Camps and Extermination Centres: History and Memory' / S. Aristov, I. Vasiliev, M. Matskevich, M. Edelshtein. Moscow, Political Encyclopedia, 2022, 303 p. 149

Belyaev L.A. —

Review of the book: 'Encyclopedia of the Imperial Orthodox Palestine Society: 1882–2022. Dedicated to the 140th anniversary of IOPS' / Compiled, Edited, and Prefaced by S.Yu. Zhitenyov. Moscow, Indrik, 2022, 956 p: ill. 153

Chernetsov A.V. —

Review of the book: S.I. Chizhov 'Russian Numismatics. Bibliographic Experience' / Ed. by P.G. Gaidukov, M.A. Smirnova, Moscow Russkoe Slovo, LLC. Textbook, 2022. LXVI + 582 p: ill. (History of Russian Science. Sources and Research. IV) 156

НАД ЧЕМ РАБОТАЮТ ПОБЕДИТЕЛИ КОНКУРСОВ РФФИ

ИСТОРИЧЕСКИЕ НАУКИ

Индекс УДК 929.5

Код ГРНТИ 03.81.25

DOI: 10.22204/2587-8956-2023-113-02-9-22



**Е.Ю. ТЕРЕЩЕНКО,
П.В. ФЁДОРОВ,
А.А. МАЛАШЕНКОВ***

Русская Арктика: от становищ к «колониям» (адаптация, семья, культура)

В современном мире к Арктике приковано особое внимание. На фоне перенаселённого, отягощённого социальными конфликтами и военными столкновениями Юга, территории Севера и Арктики не могут не восприниматься в качестве определённого земельного «запаса» планеты, где пространство по-прежнему разрежено в виду того, что климат тяжёл и суров. Создание здесь среды жизнедеятельности человека, эволюция этой среды от феноменальных ко вполне цивилизованным формам представляют собой уникальный опыт социальной истории, который к тому же крайне важен для осмысления географии русского мира, обоснования статуса России как арктического государства.

Целью научно-исследовательского проекта «Русская Арктика: от становищ к «колониям» (адаптация, семья, культура)», реализованного в течение трёх лет (2020–2022 гг.), являлась историческая реконструкция семейно-родственных структур, появившихся на Мурманском берегу Баренцева моря в период образования в этом ареале постоянного населения (вторая половина XIX – начало XX в.). На основе обработки метрических книг и других материалов учёта православного населения были реконструированы и впервые введены в научный оборот демографические данные, а также семейно-родственные структуры в виде поколенных росписей живших в этом ареале семей, в которые вклю-

* **Терещенко Елена Юрьевна** — доктор культурологии, заведующая кафедрой искусств и дизайна Мурманского арктического университета (МАУ), руководитель проекта «Русская Арктика: от становищ к «колониям» (адаптация, семья, культура) (20-09-00008а).

E-mail: tereschenko.elena@masu.edu.ru

Фёдоров Павел Викторович — доктор исторических наук, руководитель научно-исследовательской лаборатории геокультурных исследований и разработок Международного банковского института им. Анатолия Собчака» (МБИ), исполнитель того же проекта.

E-mail: sever-nordica@yandex.ru

Малашенков Алексей Анатольевич — научный сотрудник МБИ, исполнитель того же проекта.

E-mail: malashenkov_84@list.ru

чена информация о более чем 7 тыс. человек. Результаты проекта обобщены в новом научном издании «Историко-генеалогический атлас Русской Арктики: Мурманский берег Баренцева моря (1868–1920 гг.)». Издание иллюстрирует вклад россиян в освоение Заполярья и является одним из зримых доказательств исторических прав России на эту область планеты.

Ключевые слова: колонизация, демография, генеалогия, семья, рыбные промыслы, Европейский Север, Россия, граница, Северный Ледовитый океан, православие, революция, модернизация, морская культура

Арктика с точки зрения многих людей представляет собой социальную пустоту. Но когда появляется достоверная информация о длительной и даже традиционной деятельности на этой территории жителей той или иной страны, возникают и основания для исторических прав этой страны на данную территорию. В отличие от нередко конфликтующего глобального Юга, северные территории всегда притягивали отдельных людей и целые страны своей разреженностью, бесконфликтностью, простором. И нет ничего удивительного в том, что последние полтора–два столетия весь цивили-

зованный мир так или иначе стремится в арктическое пространство.

Географически Россия находится ближе к Арктике, чем другие страны. Значительная часть Арктики является неотъемлемой частью суверенного Российского государства [1]. Российский опыт заселения и освоения заполярных территорий – во многом уникальное явление в мировой истории. Его изучение способно обогатить науку новыми знаниями в области социальной истории.

Данный проект РФФИ был реализован с целью проведения демографо-генеалогического исследования одного

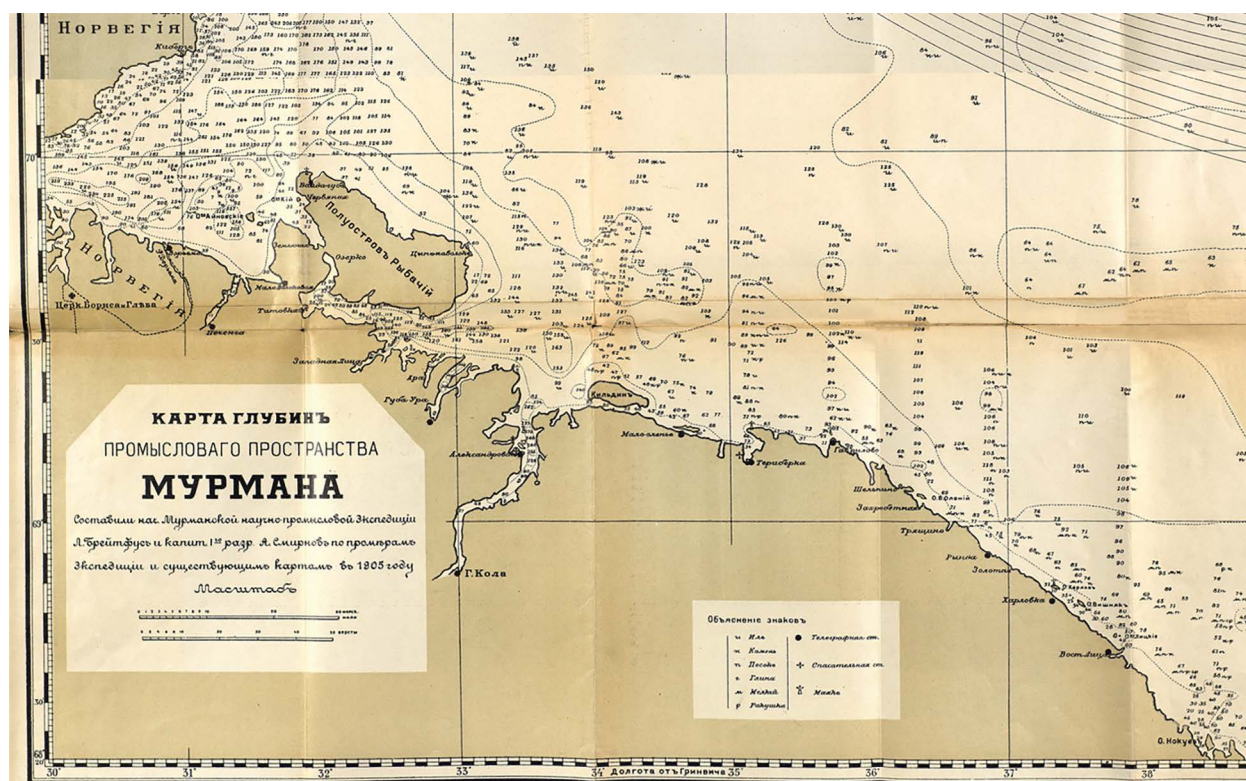

Ил. 1. Карта Мурманского берега Баренцева моря

из наиболее освоенных ареалов Русской Арктики — Мурманского берега Баренцева моря. Первые постоянные поселения появились здесь уже в XVI в. Это — Кола и Печенгский монастырь. В течение нескольких столетий преобладающим населением на берегу были сезонные рыбопромышленники, приходившие сюда из селений Беломорья.

Правительство Александра II решило превзойти достигнутый уровень и сформировать на Мурманском берегу постоянное население, для чего был введён целый ряд льгот для желающих поселиться здесь, и рядом с сезонными становищами здесь начинают вырастать «колонии», которые по своему внешнему виду напоминали российские сёла. Начало «правительственной колонизации» было заложено высочайше утверждённым положением Комитета Министров «О льготах для поселенцев Мурманского берега в Архангельской губернии» от 22 ноября 1868 г., а затем уточнено и дополнено высочайше утверждённым положением «О льготах, предоставляемых переселенцам на Мурманский берег» от 14 мая 1876 г. (ил. 1).

Методология исследования

Методология проведения работы заключалась в демографо-генеалогической реконструкции с использованием первичных источников учёта населения. Подход, хорошо известный в западноевропейской историографии как «восстановление истории семей» («reconstitution des familles») [2], в российской исторической науке уже обрёл собственные традиции [3, 4].

В рамках проекта была разработана методика обработки документов текущего церковного учёта населения, на основе которой выявлены и впервые введены в научный оборот демографические данные по Мурманскому берегу на этапе перехода от сезонного к круглогодичному образу жизни; составлены поколенные росписи 1007 семейно-родственных коллективов православного вероисповедания, поселившихся на Мурманском берегу Баренцева моря.



Ил. 2. Историко-генеалогический атлас Русской Арктики. Обложка

В результате этой работы была получена детальная картина по учтённым в документальном массиве семейно-родственным группам православного вероисповедания, проживавшим на Мурманском берегу, включая выявленные биографии участников освоения.

Генеральным итогом проекта стало новое научное издание «Историко-генеалогический атлас Русской Арктики: Мурманский берег Баренцева моря (1868–1920 гг.)» [5], которое обобщает и систематизирует весь полученный материал и, кроме того, предлагает аналог для изучения истории других ареалов Русской Арктики (ил. 2).

Историография

К настоящему времени наука накопила внушительный материал о процессе русского освоения арктических пространств от Кольского полуострова до Чукотки и Аляски. В работах представителей главным образом советской школы (В.Ю. Визе, М.И. Белова, Д.М. Пинхенсона, С.В. Славина и др.) описаны основные вехи освоения большого пространства Арктики и ве-

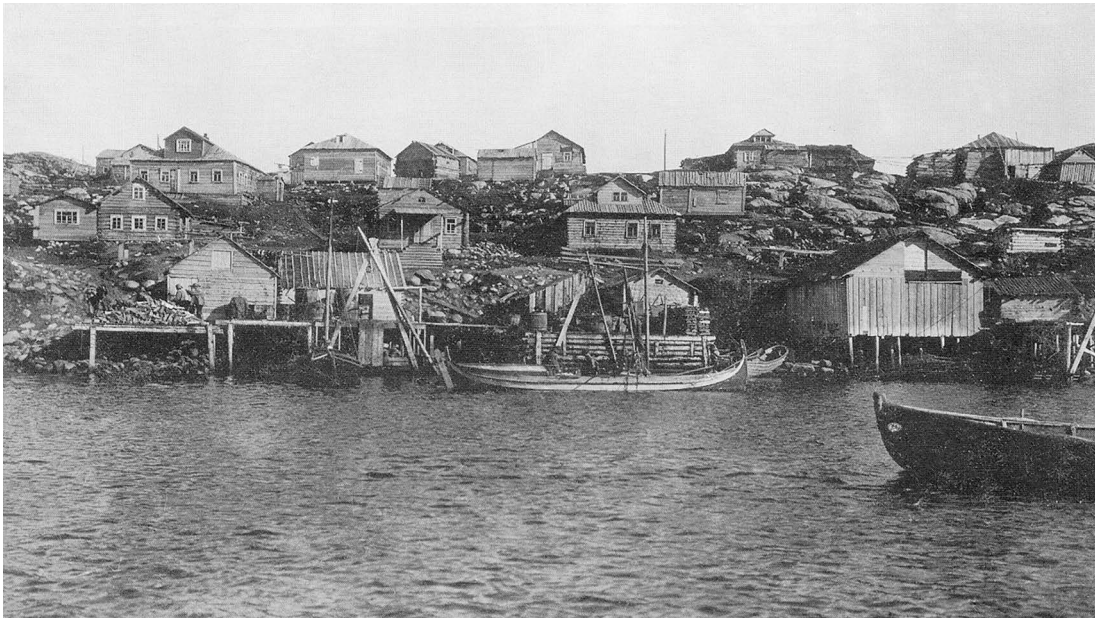

Ил. 3. Восточная Лица

душей роли России в этом процессе [6]. В последнее время в отечественной историографии акценты всё более смещаются от глобального макромасштаба к микроизмерению, предполагающему осмысление локальных феноменов российского освоения Арктики. Развитие данной тен-

денции должно привести к разработке качественно новой социальной истории Русской Арктики.

Особый интерес для этого направления представляет собой Мурман, или Мурманское побережье Баренцева моря. Опыт освоения этого ареала живописно



Ил. 4. Александровск

осмыслен в формате записок путешественников и бытописательской литературы (В.И. Немирович-Данченко, Е. Львов, К.К. Случевский, А.К. Сиденер, А.К. Энгельмейер, А.П. Энгельгардт [7–12]). К началу XX в. на Мурманском побережье был основан город Александровск и образовано несколько десятков колоний (Восточная Лица, Териберка, Гаврилово и т.д.), в которых насчитывалось более двух тысяч жителей (ил. 3, 4). Ещё до революции предпринималось обширное статистическое описание колоний с упором на хозяйственную деятельность и быт [13].

Исторические работы второй половины XX в. (И.Ф. Ушаков, Г.П. Попов, Р.А. Давыдов [14, 15]) посвящены различным вопросам заселения и развития Мурманского побережья в целом. Исходя из сложившейся в историографии ситуации, можно констатировать, что история колонизации Мурманского берега с точки зрения демографии и генеалогии представляется слабоизученной. Генеалогии посвящены работы зарубежных историков (С. Оннела, М. Йентофт и М. Куитула), но они касались лютеранских, а не православных переселенцев Мурманского берега [16–18].

Вместе с тем Мурманский берег ввиду своего приграничного положения был своего рода «витриной» российской идентичности в Арктике. Отсюда уходили не только промысловые, но и многие арктические научные экспедиции, обеспечивались морские коммуникации в Ледовитом океане, благодаря чему Арктика обретала национальное значение в русской культуре.

Реконструкция демографических данных

В первом разделе атласа предпринята попытка восполнить отсутствующие в науке демографические данные по Мурманскому берегу Баренцева моря на основе анализа документов текущего церковного учёта населения.

В настоящем исследовании привлекались метрические книги православных

приходов, хранящиеся в Государственном архиве Мурманской области (ГАМО). Этот источник, кроме численности населения, представляет значительный интерес для выявления разных демографических данных (ил. 5).

Для выборки данных из метрических книг была разработана специальная методика, предполагающая выделение особых критериев анализа метрических книг в зависимости от территориального положения прихода.

Церковная структура Мурманского берега включала семь православных приходов, расположенных непосредственно на Мурманском берегу (Печенгский, Китовский, Териберский, Гавриловский, Рындский, г. Александровск, г. Мурманск), и ещё семь православных приходов, которые соприкасались с территорией Мурманского берега и где могла вращаться часть берегового общества, в том числе г. Кола и шесть саамских приходов (Пазрецкий, Нотозерский, Кильдинский, Ловозерский, Понойский, Иоканьгский).

При определении критериев отбора информации самые широкие «шлюзы» были установлены для демографической информации из береговых приходов. Из учёта исключались крестьяне саамских погостов и Печорского уезда, которые кочевали по тундре и регистрировались в береговых приходах, не будучи жителями берега. Оленеводы не были напрямую связаны с морем, и даже если периодически их стада паслись на прибрежных пастбищах Мурманска, это не привязывало оленеводческую культуру к береговому, приморскому обществу. Тем же оленеводам, кому удавалось диверсифицировать свою деятельность, переключившись на морской промысел, предстояло изменить свой статус — перейти из крестьян в колонисты, что автоматически включало их в нашу береговую статистику.

Для небереговых приходов горизонт выборки по выходцам с «дальних» территорий Российской империи ограничивался 1915 г. — началом строительства

477 об.

498

МЕТРИЧЕСКОЙ КНИГЕ НА 1906 ГОДА, ЧАСТЬ ПЕРВАЯ, О РОДИВШИХСЯ.

Всего родившихся.		Место рождения.	Звание, класс, отчество и фамилия родителей, и какое отчество ребёнка.	Звание, класс, отчество и фамилия отцовых свидетелей.	Кто совершил таинство крещения.	Религиозность родителей записан по крещению.
Мужчины.	Женщины.	Имя родившегося.				
1.	6.	9.	Мария Архангельской губернии, Мезенского уезда, Александровской волости деревни Кудвалы Крестовским Николаем Григорьевичем Метеревым и законная жена его Татьяна Кандратиса; оба православные.	Архангельской губернии, Мезенского уезда, Предтеченского прихода Александровской волости деревни Кудвалы Крестовским Николаем Григорьевичем Метеревым и законная жена его Татьяна Кандратиса. Воскресением же оба православные.	Воскресением Вадимом Степановичем с матерью-мужиком Василием Степановичем Крестовским деревни Кудвалы Архангельской губернии и уезда Александровской волости деревни Кудвала Крестовским Николаем Григорьевичем Метеревым женою его Клавдией. Воскресением же оба православные.	не была.
4.	11.	15.	Варнава Архангельской губернии, Александровского уезда, Канского-Водорезной волости Музейского сельского общества Канский Музейский Варнава <u>Вадим Григорьевичем Куликовичем</u> законная жена его Анна Дресневича; оба православные.	Архангельской губернии и уезда Александровской волости, общества и села Водорезной волости Канский Музейский Варнава Вадим Григорьевичем Куликовичем и законная жена его Анна Дресневича. Воскресением же оба православные.	Воскресением Вадимом Степановичем с матерью-мужиком Василием Степановичем Крестовским деревни Кудвалы Архангельской губернии и уезда Александровской волости деревни Кудвала Крестовским Николаем Григорьевичем Метеревым женою его Клавдией. Воскресением же оба православные.	не была.

Музейского прихода Канский

Канский

Воскресением Вадимом Степановичем с матерью-мужиком Василием Степановичем Крестовским деревни Кудвалы Архангельской губернии и уезда Александровской волости деревни Кудвала Крестовским Николаем Григорьевичем Метеревым женою его Клавдией. Воскресением же оба православные.

Музейского прихода Канский

Канский

Воскресением Вадимом Степановичем с матерью-мужиком Василием Степановичем Крестовским деревни Кудвалы Архангельской губернии и уезда Александровской волости деревни Кудвала Крестовским Николаем Григорьевичем Метеревым женою его Клавдией. Воскресением же оба православные.

Ил. 5. Метрическая книга на 1906 г.

Мурманской железной дороги, которое привело в эти приходы, в том числе, других мигрантов, не связанных с берегом.

К метрическим книгам г. Колы, также соприкасавшейся с Мурманским берегом, отношение было ещё более строгим, чем к саамским приходам: в береговой статистике учитывались только лица с прямым указанием о проживании на побережье (колонисты, должностные лица Мурманского берега, жители г. Александровска, лица, приписанные к колониям Мурманского берега, погребённые на берегу или в привязанной акватории Баренцева моря).

Информация, отобранная из метрических книг, заносилась в базу Excel по трём разным формулярам: данные о родившихся; данные о браках; данные об умерших. Впервые вводимые в научный оборот

демографические данные представлены в 72 таблицах (табл. 1–3) [5].

Выявленные демографические данные свидетельствуют, что в процессе «правительственной колонизации» Мурманского берега Баренцева моря социальная адаптация православного населения имела положительную динамику. Не только увеличивалась численность жителей, но и активно формировалась семейно-родственная структура. Местное население сохраняло моральный облик и соблюдало православные церковные обычаи.

Успешность социальной адаптации лиц православного вероисповедания на берегу Баренцева моря была подготовлена в ходе сезонной колонизации Мурманского берега русскими рыбопромышленниками, в течение многих веков приходившими на мурманский промысел с берегов Белого моря. Территория

Таблица 1

**Количество детей, рождённых у лиц православного вероисповедания
на Мурманском берегу в 1873–1820 гг., абс. ед.**

Периоды	Месяцы												не ука- зано	Всего
	I	II	III	IV	V	VI	VII	VIII	IX	X	XI	XII		
1873–1875	4	2	3	0	1	0	2	2	3	2	7	2	0	28
1876–1880	1	4	4	7	2	6	7	8	6	6	4	5	0	60
1881–1885	5	5	6	5	9	11	13	6	14	8	9	6	0	97
1886–1890	5	3	8	11	13	12	16	16	12	9	15	3	0	123
1891–1895	8	12	4	14	13	17	17	19	11	21	10	14	1	161
1896–1900	13	17	16	20	25	24	36	41	19	31	21	17	0	280
1901–1905	31	25	25	23	22	33	52	47	31	51	34	29	0	403
1906–1910	34	36	35	28	44	56	57	55	47	59	35	39	0	525
1911–1915	33	61	46	53	48	67	64	59	52	52	51	27	0	613
1916–1920	65	89	96	79	74	82	92	89	82	90	78	87	3	1006
	в том числе:													
	Мурманский берег без г. Мурманска													
	25	45	47	40	45	51	55	53	36	41	25	42	1	506
	г. Мурманск													
	40	44	49	39	29	31	37	36	46	49	53	45	2	500
Всего	199	254	243	240	251	308	356	342	277	329	264	229	4	3296

Таблица 2

**Количество детей, рождённых у лиц православного вероисповедания
на Мурманском берегу в 1873–1920 гг. по социальному/сословному статусу родителей, %**

Периоды	Социальный/сословный статус родителей								статус не ука- зан	всего
	коло- нисты	кресть- яне	мещане	духовен- ство	служащие	военно- служащие	про- чие			
1873–1875	92,8	0	3,6	3,6	0	0	0	0	0	100,0
1876–1880	73,3	11,7	10,0	3,3	1,7	0	0	0	0	100,0
1881–1885	84,5	12,4	2,1	1,0	0	0	0	0	0	100,0
1886–1890	88,6	7,3	1,7	0,8	0	0,8	0	0,8	0,8	100,0
1891–1895	86,9	3,1	1,9	3,1	1,9	1,9	0	1,2	1,2	100,0
1896–1900	77,5	5,7	5,7	1,4	6,8	1,4	0,4	1,1	1,1	100,0
1901–1905	64,5	8,7	10,2	2,0	12,4	0,3	1,2	0,7	0,7	100,0
1906–1910	63,0	12,0	11,2	1,1	10,9	0,2	0,6	1,0	1,0	100,0
1911–1915	66,9	12,4	8,0	1,5	10,4	0,3	0,3	0,2	0,2	100,0
	28,0	8,2	3,3	0,2	6,1	2,2	0,6	51,4	51,4	100,0
	Мурманский берег без г. Мурманска									
1916–1920	55,5	6,5	5,0	0,2	9,1	0,8	0,4	22,5	22,5	100,0
	г. Мурманск									
	0,2	10,0	1,6	0,2	3,0	3,6	0,8	80,6	80,6	100,0
Всего	57,7	9,3	6,4	1,2	7,7	1,0	0,5	16,2	16,2	100,0

Таблица 3

Количество детей, рождённых у лиц православного вероисповедания на Мурманском берегу в 1873–1920 гг., по месту приписки родителей, указанному в их социальном/сословном статусе, абс. ед.

Периоды	Место приписки родителей						Всего
	Мурманский берег	Кольский Север (без Мурманского берега)	Архангельская губ. (без Кольского Севера)	Российская империя (без Архангельской губ.)	Другие страны	Не указано	
1873–1875	28	0	0	0	0	0	28
1876–1880	51	0	9	0	0	0	60
1881–1885	91	1	5	0	0	0	97
1886–1890	112	1	9	0	0	1	123
1891–1895	152	3	3	0	1	2	161
1896–1900	247	6	18	0	4	5	280
1901–1905	327	11	35	19	0	11	403
1906–1910	421	17	53	22	3	9	525
1911–1915	497	11	50	46	0	9	613
1916–1920	479	17	75	400	1	34	1006
	в том числе:						
	Мурманский берег без г. Мурманска						
	421	9	35	35	0	6	506
	г. Мурманск						
	58	8	40	365	1	28	500
Всего	2405	67	257	487	9	71	3296

Архангельской губернии стала главным поставщиком жителей Мурманского берега. Вместе с тем с начала XX в. сюда переселялись мигранты и из других мест Российской империи.

Реконструкция семейно-родственных структур (поколенные росписи)

В рамках проекта представлены результаты генеалогической реконструкции православных переселенцев Мурманского берега посредством подготовки поколенных росписей.

Подготовка поколенных росписей семей, живших на Мурманском берегу до 1920 г. включительно, предполагала проведение ряда процедур в следующей последовательности: выявление семей; оформление поколенных росписей; внесение дополнений в поколенные росписи.

Основным источником для выявления данных демографической статисти-

ки стали метрические книги. Они также использовались при реконструкции семейно-родственных структур. С точки зрения фиксации информации в метрических книгах признаками семьи, жившей на Мурманском берегу, признавались: рождение ребёнка, вступление в брак или смерть родственника, о чём в метрическую книгу берегового или соприкасавшегося с берегом прихода записывалась соответствующая запись.

Кроме метрических книг для выявления семей дополнительно привлекались: исповедные (духовные) росписи и клировые ведомости приходов; формулярные списки на должностных лиц, работавших в колониях Мурманского берега или г. Александровске; сведения о колонистах (именные списки) Мурманского берега за 1871, 1872, 1874, 1875, 1885 и 1894 гг.; посемейные списки Кольско-Лопарской волости, включавшие население колоний

ЛОПИНЦЕВЫ (II)

Семья колонистов Гаврилова, Зарубихи и мещан г. Александровска. По происхождению – из крестьян дер. Порья Губа Умбской волости Кольского уезда Архангельской губ.

Первое упоминание в источниках о пребывании семьи Лопинцевых (II) на Мурманском берегу относится к 1882 г. в связи с включением этой семьи в качестве колонистов в посемейный список Гаврилова. Потомки проживают в г. Коле и г. Мурманске. Лопинцевы (II) вступили в родственные отношения с Миккуевыми (II-b), Цыбиными.

1 поколение

1. Лопинцев Степан (Стефан) Архипович ([1842] – 18.02.1915, Кольский приход), крестьянин дер. Порья Губа Умбской волости Кольского уезда Архангельской губ., проживавший в г. Коле; к 1882 г. колонист Гаврилова, с 1886 г. колонист Зарубихи, с 1897 г. мещанин г. Колы. Имел в Зарубихе избу. Занимал в г. Коле ряд общественных должностей: гласный 1-го разряда Кольской городской думы (1878–1890), уполномоченный Кольского городского упрощенного общественного управления (1897–1907), городской староста (1905–1906), помощник городского старосты (1907–1910), член сиротского суда (1901), председатель сиротского суда (1906), член раскладочной комиссии.

2 поколение

2/1. Лопинцев Николай Степанович (3.12.1864, Кольский приход – 17.05.1907, там же), крестьянин Умбской волости, проживавший в г. Коле; колонист Гаврилова, колонист Зарубихи, с 1897 г. мещанин г. Колы, затем крестьянин Сонгельского погоста, крестьянин Нотозерского погоста. В г. Коле в семье родилось 8 детей.

3/1. Лопинцев Дмитрий (Димитрий) Степанович (14.05.1867, Кольский приход – 7.01.1914, там же), крестьянин Умбской волости, проживавший в г. Коле; колонист Зарубихи, с 1897 г. мещанин г. Колы. Запасной флота. Работал печником, объездчиком. Брак: 3.02.1892, Кольский приход, с мещанской девицей г. Колы Суловой Анисией Егоровной (31.12.1874, Кольский приход – 8.12.1946). В г. Коле в семье родилось 9 детей.

Ист.: ГАМО. Ф. И-16. Оп. 1. Д. 156. Л. 71; Там же. Ф. И-24. Оп. 1. Д. 70. Л. 11; Там же. Ф. И-34. Оп. 1. Д. 6. Лл. 28об.–29; Там же. Ф. И-37. Оп. 1. Д. 265. Лл. 4, 7; Там же. Ф. И-52. Оп. 1. Д. 186. Лл. 170–170об., 209–210об.; Там же. Д. 207. Лл. 142об.–143; Там же. Ф. Р-77. Оп. 1. Д. 25. Л. 65; Там же. Д. 53. Лл. 12об.–13, 37об.; Там же. Д. 54. Л. 6; Там же. Ф. Р-217. Оп. 1. Д. 18. Л. 110; Адрес календарь государственных и общественных учреждений Архангельской губернии на 1878 год. – Архангельск, 1878. С. 53.

Ил. 6. Фрагмент поколенной росписи семьи Лопинцевых

Восточного Мурмана на 1882 г., Восточного Мурмана и Кольской губы на 1901 г.; документы о причислении новых колонистов.

Всего же было выявлено 1007 семей православного вероисповедания, проживавших на Мурманском берегу и составлявших постоянное население данного ареала Русской Арктики. На каждую из этих семей полагалось оформить поколенную роспись.

Каждая поколенная роспись посвящена отдельно взятой семье, фамилия которой занесена в название (ил. 6). Поколенная

роспись снабжена преамбулой, в которой при наличии сведений указывались сословный/социальный/профессиональный статус семьи; место приписки или место жительства семьи на Мурманском берегу; происхождение семьи (сословный/социальный/профессиональный статус предков); первое упоминание в источниках о пребывании семьи на Мурманском берегу; судьба семьи в советское время (после окончания Гражданской войны); семьи Мурманского берега, с которыми



Ил. 7. Дмитрий Степанович Лопинцев с сыном



Ил. 8. Мария Алексеевна Лопинцева

были установлены родственные отношения. На каждого члена семьи заносились биографические сведения по установленному формуляру.

После того, как семьи были выявлены и на них оформлены поколенные росписи, началась третья процедура, целью которой являлась корректировка поколенных росписей.

Для этого привлекались хранящиеся в Государственном архиве Мурманской области документальные материалы из фондов органов государственного управления Кольского (Александровского) уезда Архангельской губернии и учреждений, действовавших в колониях Мурманского берега и г. Александровске, в том числе призывные списки, списки должностных лиц и домохозяев, подворные описи и т.д. Особое значение для изучения судьбы населения Мурманского берега после окончания Гражданской войны имеют документы учёта советского периода: материалы ЗАГСов, посемейные списки и списки жи-



Ил. 9. Николай Степанович Лопинцев с женой и детьми



Ил. 10. Газета «В бой за рыбу!» от 4 апреля 1936 г.

телей по Восточному Мурману и отдельным населённым пунктам (г. Александровску, Захребетному и Шельпину, Гаврилову и др.), списки избирателей и т.д.

Корректировка поколенных росписей на основе данного информационного массива проводилась в двух направлениях: внесение новых членов семей, которые не могли быть выявлены в источниках в рамках первой процедуры, и дополнение биографических сведений на отдельных членов семей.

Также, с целью выявления биографических материалов на жителей Мурманского берега, изучались периодическая печать (газеты «В бой за рыбу», «Териберский колхозник», «Полярная правда» и др.), историческая и краеведческая литература, справочные издания (памятные и справочные книжки, книги памяти репрессированных и выселенных жителей, участников Великой Отечественной войны и тружеников тыла и др.), личные архивы (ил. 7–10). Анализ периодической печати представлен в изданной в рамках проекта книге «Мурман бедный. Нужны ему дюже...»: «Старая» публика Мурманского берега Ба-

ренцева моря в первые советские десятилетия: Сборник воспоминаний, некрологов и других материалов» [19].

Общее и уже уточнённое число персон, вошедших в поколенные росписи, составило 7415 чел. Удельная доля семей с одним поколением — 15,8%, двумя — 62,7%, тремя — 16,7%, четырьмя — 3,9%, пятью — 0,9%. Эти данные свидетельствуют о происшедших процессах адаптации православного населения на Мурманском берегу.

Вошедшая в настоящий атлас информация показывает, что Россия за время «правительственной колонизации» совершила гигантский скачок в освоении арктического побережья, претендуя на мировое лидерство в освоении Арктики.

Заключение

Подводя итоги исследования, необходимо заметить, что включённые в поколенные росписи лица были для российской истории больше, чем обычными подданными или (с 1917 г.) гражданами. Исповедуя православную веру, своей оседлой жизнью на побережье Баренцева моря они выполняли важную историческую задачу, являясь тем

русским цивилизационным маркером, который своеобразно «столбил» пространство «старой» Арктики, не знавшей ещё ни индустриальных городов, ни атомных ледоколов.

Проект «правительственной колонизации» на берегу Ледовитого океана стал, с одной стороны, продолжением трёхсотлетних трудов русских сезонных промышленников, а с другой — прологом беспрецедентных

северных достижений советской модернизации. На месте становищ и колоний царской эпохи или поблизости с ними, в той же прибрежной полосе, выросла крупнейшая за Северным полярным кругом группа городов во главе с Мурманском.

Мурманскому берегу стала принадлежать историческая роль русского цивилизационного оплота в Арктике.

ЛИТЕРАТУРА

1. Корчак Е.А. Долгосрочная динамика социального пространства арктических территорий России // Арктика и Север. 2020. № 38. С. 123–142. DOI: 10.37482/issn2221-2698.2020.38.121.
2. Henry L. Anciennes familles génevoises. Etudes démographiques (XVI–XX siècle). Paris: Presses Universitaires de France, 1956.
3. Смирнова С.С. Демографические процессы в Олонецкой губернии в XIX – начале XX в.: опыт компьютерного анализа метрических книг: Автореф. дис. ... канд. ист. наук. СПб., 2002.
4. Совков Д.М. Крестьянская семья Южного Зауралья: генеалого-демографический аспект (на примере крестьянских родов Примияссыя конца XVIII – начала XX в.): Дис. ... канд. ист. наук. Курган, 2004.
5. Малашенков А.А., Фёдоров П.В. Историко-генеалогический атлас Русской Арктики: Мурманский берег Баренцева моря (1868–1920 гг.). СПб.: Арт-Экспресс, 2022.
6. Визе В. Моря Российской Арктики: В 2 т. М.: Paulsen, 2016.
7. Немирович-Данченко В.И. Страна холода: виденное и слышанное. СПб.: Издание книгопродавца-типографа М.О. Вольфа, 1877.
8. Львов Е. По Студёному морю. Поездка на Север. М.: Т-во тип. А.И. Мамонтова, 1895.
9. Случевский К.К. По Северо-Западу России: В 2 т. Т. 1: По Северу России. СПб.: Издание А.Ф. Маркса, 1897.
10. Сиденер А.К. Описание Мурманского побережья. СПб.: Главное Гидрографическое Управление Морского Министерства, 1909.
11. Энгельмейер А.К. По русскому и скандинавскому северу. Путевые воспоминания: В 4 ч. М.: Типография Г. Лиснера и А. Гешеля, 1902.
12. Энгельгардт А.П. Русский Север. Путевые заметки. СПб., 1897.
13. Статистические исследования Мурмана. СПб., 1904. Т. 1. Вып. 2: Колонизация (по материалам 1899, 1900 и 1902 гг.).
14. Ушаков И.Ф. Избранные произведения: Историко-краеведческие исследования: В 3 т. Т. 1: Кольская земля. Мурманск: Кн. изд-во, 1997.
15. Попов Г.П., Давыдов Р.А. Мурман: очерки истории края XIX – начала XX в. Екатеринбург; Архангельск, 1999.
16. Onnela S. Muurmannin rannan luterilaiset v. 1887–1888 // Scripta Historica 3 (1973). S. 70–112.
17. Йентофт М. Оставшиеся без Родины. История кольских норвежцев. Мурманск, 2002. С. 227–234.
18. Kuitula M. Muurmannin rannalle ja Venäjän Lappiin: Suomalaisten siirtolaisuus Kuolan niemimaalle ja kuolansuomalaiset 1858–1917. Helsinki, 2020.
19. «Мурман бедный. Нужны ему дюже...»: «Старая» публика Мурманского берега Баренцева моря в первые советские десятилетия: Сборник воспоминаний, некрологов и других материалов / Сост. П.В. Фёдоров, А.А. Малашенков. СПб.: Арт-Экспресс, 2020.

The Russian Arctic: From Settlements to 'Colonies' (Adaptation, Family and Culture)

Elena Yurievna Tereshchenko – Dr. habil. (Cultural Studies), head of the Department of Art and Design, Murmansk Arctic University (MAU), head of the project 'The Russian Arctic: From Settlements to "Colonies" (Adaptation, Family and Culture)' (20-09-00008a).

E-mail: tereschenko.elena@masu.edu.ru

Pavel Viktorovich Fedorov – Dr. habil. (History), head of the Research Laboratory for Geocultural Research and Development, International Banking Institute named after Anatoly Sobchak (IBI), executor of the same project.

E-mail: sever-nordica@yandex.ru

Aleksei Anatolievich Malashenkov – researcher at IBI, executor of the same project.

E-mail: malashenkov_84@list.ru

In the chosen world, special attention is riveted to the Arctic. Against the backdrop of an overpopulated, overburdened South, conflicts and military clashes occur. The territory of the North and the Arctic is not taken into account as a certain land "reserve" of the planet, where space is still rarefied in that the climate is heavier and harsher. The creation of an environment for human life here, the evolution of this environment, from phenomenal to quite acceptable civilized forms, is the application of the experience of social history, which is very important for understanding the geography of the Russian world, substantiating the status of Russia as an Arctic state.

The purpose of the research project "Russian Arctic: from settlements to "colonies" (adaptation, family, culture)", implemented for three years (2020–2022), was the historical reconstruction of family-related structures that appeared on the Murmansk coast of the Barents seas during the formation of a permanent population in this area (the second half of the 19th – early 20th centuries). Based on the processing of registers of births and other records of the Orthodox population, demographic data were reconstructed and introduced into scientific circulation for the first time, as well as family structures in the form of generational lists of families living in this area, which included information about more than 7 thousand people. The results of the project are summarized in the new scientific publication "Historical and genealogical atlas of the Russian Arctic: Murmansk coast of the Barents Sea (1868–1920)". The publication illustrates the contribution of Russians to the development of the Arctic and is one of the visible evidence of Russia's historical rights to this region of the planet.

Keywords: colonization, demography, genealogy, family, fishing, European North, Russia, border, Arctic Ocean, Orthodoxy, revolution, modernization, marine culture

REFERENCES

1. Korchak E.A. Dolgosrochnaya dinamika sotsial'nogo prostranstva arkticheskikh territorii Rossii // Arktika i Sever. 2020. № 38. S. 123–142. DOI: 10.37482/issn2221-2698.2020.38.121 (in Russian).
2. Henry L. Anciennes familles génoises. Etudes démographiques (XVI–XX siècle). Paris: Presses Universitaires de France, 1956.
3. Smirnova S.S. Demograficheskie protsessy v Olonetskoj gubernii v XIX – nachale XX v.: opyt komp'yuternogo analiza metricheskikh knig: Avtoref. diss. ... kand. ist. nauk. SPb., 2002 (in Russian).
4. Sovkov D.M. Krest'yanskaya sem'ya Yuzhnogo Zaural'ya: genealogo-demograficheskii aspekt (na primere krest'yanskikh rodov Primiass'ya kontsa XVIII – nachala XX v.): diss. ... kand. ist. nauk. Kurgan, 2004 (in Russian).

5. Malashenkov A.A., Fyodorov P.V. Istoriko-genealogicheskii atlas Russkoi Arktiki: Murmanskii bereg Barentseva morya (1868–1920 gg.). SPb.: Art-Ekspress, 2022 (in Russian).
6. Vize V. Morya Rossiiskoi Arktiki: V 2 t. M.: Paulsen, 2016 (in Russian).
7. Nemirovich-Danchenko V.I. Strana kholoda: vidennoe i slyshannoe. SPb.: Izdanie knigoprodavtsa-tipografa M.O. Vol'fa, 1877 (in Russian).
8. L'vov E. Po Studyonomu moryu. Poezdka na Sever. M.: T-vo tip. A.I. Mamontova, 1895 (in Russian).
9. Sluchevskii K.K. Po Severo-Zapadu Rossii: V 2 t. T. 1: Po Severu Rossii. SPb.: Izdanie A.F. Marksa, 1897 (in Russian).
10. Sidensner A.K. Opisanie Murmanskogo poberezh'ya. SPb.: Glavnoe Gidrograficheskoe Upravlenie Morskogo Ministerstva, 1909 (in Russian).
11. Engel'meier A.K. Po russkomu i skandinavskomu severu. Putevye vospominaniya: V 4 ch. M.: Tipografiya G. Lissnera i A. Geshelya, 1902 (in Russian).
12. Engel'gardt A.P. Russkii Sever. Putevye zametki. SPb., 1897 (in Russian).
13. Statisticheskie issledovaniya Murmana. SPb., 1904. T. 1. Vyp. 2: Kolonizatsiya (po materialam 1899, 1900 i 1902 gg.) (in Russian).
14. Ushakov I.F. Izbrannye proizvedeniya: Istoriko-kraevedcheskie issledovaniya: V 3 t. T. 1: Kol'skaya zemlya. Murmansk: Kn. izd-vo, 1997 (in Russian).
15. Popov G.P., Davydov R.A. Murman: ocherki istorii kraia XIX – nachala XX v. Ekaterinburg; Arkhangel'sk, 1999 (in Russian).
16. Onnela S. Muurmannin rannan luterilaiset v. 1887–1888 // Scripta Historica 3 (1973). S. 70–112 (in Russian).
17. Ientoft M. Ostavshiesya bez Rodiny. Istoriya kol'skikh norvezhtsev. Murmansk, 2002. S. 227–234 (in Russian).
18. Kuitula M. Muurmannin rannalle ja Venäjän Lappiin: Suomalaisten siirtolaisuus Kuolan niemimaalle ja kuolansuomalaiset 1858–1917. Helsinki, 2020.
19. «Murman bednyi. Nuzhny emu dyuzhe...»: «Staraya» publika Murmanskogo berega Barentseva morya v pervye sovetskie desyatiletiya: Sbornik vospominanii, nekrologov i drugikh materialov / Sost. P.V. Fyodorov, A.A. Malashenkov. SPb.: Art-Ekspress, 2020 (in Russian).

Индекс УДК 929.6

Код ГРНТИ 03.81.27

DOI: 10.22204/2587-8956-2022-113-02-23-34



О.Н. НАУМОВ*

Российская история в зеркале геральдики

В 2022 г. коллектив специалистов в области специальных исторических дисциплин завершил исследовательский этап работы над проектом фундаментального обобщающего издания «Российская геральдика: Энциклопедия», получившим высокую оценку экспертного сообщества РФФИ.

Методически проект основан на фундаментальных для современной науки микро- и макроисторическом подходах к изучению прошлого. В данном случае микроуровень реализован через анализ генезиса, иконографической эволюции и семантики геральдического пространства, а макроисторический — через их интеграцию в контекст основных исторических событий и процессов. Геральдическая история страны представлена как сложный, многоаспектный процесс, обусловленный совокупностью политических, социальных, культурных и иных факторов. Энциклопедия является полным сводом знаний о российской геральдике, содержит статьи о теоретических понятиях этой дисциплины, специальной терминологии, геральдических фигурах, истории государственных, территориальных и родовых гербов, основных источниках (в том числе вещественных — знамёнах), государственных учреждениях, учёных-геральдистах, художниках и др. Хронологические границы издания — с конца XV в. до настоящего времени.

Впервые было предпринято комплексное энциклопедическое изучение истории научной и практической геральдики одной страны (России) в широком общеисторическом контексте, с использованием новейших методов исторического анализа и теоретического опыта, накопленного мировым гербоведением.

Ключевые слова: герб, геральдика, эмблематика, символика, геральдические источники, геральдическая терминология, геральдическое пространство

Настоящий проект не имеет аналогов в отечественной и зарубежной литературе. Его мало назвать просто энциклопедией. Как подлинно исследовательский труд, он за-

полняет серьёзную лакуну в познании прошлого. А именно: при всём том, что гербам посвящены тысячи работ, в историографии до сих пор отсутствовало издание, в котором бы полно, систем-

* **Наумов Олег Николаевич** — доктор исторических наук, профессор кафедры Новейшей истории России Государственного университета просвещения, руководитель проекта «Российская геральдика: Энциклопедия» (20-09-00113а).
E-mail: onnaum@mail.ru



Ил. 1. Матрица печати с гербом Пушкиных.
Вторая половина XIX в. Частное собрание

но и скрупулёзно воссоздавалась геральдическая история России во всём её информационном богатстве и визуальном разнообразии.

Попытка подготовить подобный универсальный справочник предпринималась единственный раз, к тому же более столетия назад. Однако «Русский геральдиче-



Ил. 2. Проект герба Мятлевых. 1798 г.
Российский государственный исторический архив.
Ф. 1343. Оп. 25. Д. 6541. Л. 4

ский словарь» [1] был незакончен, остановившись в самом начале — на букве «Г». Широко известный и несколько раз переиздававшийся словарь В.В. Похлёбкина (1-е изд., см.: [2]) представляет собой справочник по символике, а не по геральдике, и отсутствие хотя бы какого-то справочного аппарата не позволяет отнести его к категории научных. В последние десятилетия появилось несколько популярных изданий, без должного основания названных «энциклопедиями». На самом деле это компилятивные, дилетантские тексты, ничего общего с истинным осмыслением геральдики не имеющие.

Цель нашего проекта состояла во всестороннем изучении и объективном осмыслении опыта российской геральдики в историческом контексте на всём протяжении её существования. Был успешно решён комплекс взаимосвязанных задач: показаны теоретические проблемы геральдики как формы осознания мира; выявлены и проанализированы источники; систематизирована и модернизирована терминология, применяемая при описании гербов; обобщены сведения о государственной, территориальной, корпоративной и частной геральдике; реконструировано развитие научного геральдического знания с XVIII в. до настоящего времени.

Геральдическое пространство как методическая основа энциклопедии

Новизна проекта обусловила несколько методических проблем. Прежде всего, следовало определить, каким образом отражать опыт герботворчества, не превратив книгу в гербовник, т.е. в собрание справок о конкретных гербах. С другой стороны, количество родовых и территориальных гербов в России составляет не менее 15 тысяч, и игнорировать их означало бы свести изложение к отвлечённому теоретическому знанию, лишить текст реального, связанного с жизнью людей наполнения. Такой подход для подлинно энциклопедического труда неприемлем.

Разрешить проблему помогла разработанная авторами оригинальная методика, основанная на понятии «геральдическое пространство». Под ним понимается совокупность гербов, выделяемая по заранее заданным критериям (хронологическим, территориальным, социальным или генеалогическим). Например, геральдическое пространство Московской области составляют существовавшие и существующие территориальные гербы всех разновидностей (городские, сельские, районные, муниципальные и др.) с момента создания этой административно-территориальной единицы, т.е. с 1929 г., до настоящего времени. Использование понятия позволило дать каждому региону Российской империи, СССР и Российской Федерации эмблематическую характеристику в связи как с историей и национальной символикой, так и с краеведением.

Ещё более сложным оказался поиск методической модели для трансляции родовой геральдики. В данном случае критерий для выделения пространства мог быть только один — генеалогический. Российское дворянство по происхождению было чрезвычайно разнообразным. В нём чётко выделялись группы семей, имеющих общего родоначальника (для Рюриковичей — по конкретным удельным князьям). Например, Дом Радшичей составляли Пушкины с их многочисленными разветвлениями (Мусины-Пушкины, Бобрищевы-Пушкины), Бутурлины, Кологривовы, Мятлевы и др. (ил. 1, 2). Во всех их гербах варьировались три общих эмблемы: княжеская корона на подушке, одноглавый орёл и рука с мечом [3]. Такая эмблематическая общность даёт возможность интерпретировать гербы Радшичей как единство, коррелированное с общими тенденциями в развитии знаковой системы.

Таким образом, родовая геральдика представлена в энциклопедии как совокупность обусловленных общим происхождением геральдических пространств. Репрезентативность такого подхода определяется неравномерностью геральдиче-



Ил. 3. Государственный герб Узбекской ССР. 1925 г.

ской культуры в разных слоях дворянства [4]. Наиболее она была развита среди родов титулованных и древних, для которых герб являлся значимой семейной ценностью, концептом сословного самосознания и постоянным событием повседневной жизни. В родах, жалованных дворянством и выслуживших его по чину или ордену, внимания геральдике уделялось значительно меньше, что породило историографический миф об общем равнодушии элиты к самовыражению и самоидентификации через герб. Энциклопедия наглядно доказывает ошибочность подобного мнения.

Акцент на понятии «геральдическое пространство», не имеющем аналогов в мировой историографии, позволил избавиться от диктата фактологии, представить развитие геральдики каждого из регионов или генеалогически выделенных групп дворянства как обусловленный объективными причинами исторический процесс, показать их визуальное и семантическое своеобразие.

Не менее сложно было определить территориальные и хронологические границы энциклопедии. Поскольку цель проекта заключалась в анализе именно российского опыта, то статьи о некоторых территориях касались только того периода, когда они



Ил. 4. Жалованная грамота на дворянство и герб А.Л. Бетеву. Фрагмент. 1803 г. Ульяновский областной краеведческий музей им. И.А. Гончарова. Инв. № УКМ 9033



Ил. 5. Ливрейная лента с гербом Воейковых. XIX в. Ульяновский областной краеведческий музей им. И.А. Гончарова. Инв. № УКМ 6901

входили в состав Российской империи или СССР. Это позволило выяснить, как отечественная знаковая традиция взаимодействовала со знаковыми системами других стран, в частности Польши. Символика советских республик также анализировалась с момента вхождения в состав СССР и только до 1991 г. (ил. 3).

Хронологические рамки проекта охватывают период более чем в 500 лет (с конца XV до начала XXI в.), благодаря чему российская геральдика рассматривается как непрерывный политический, социальный, культурный и интеллектуальный процесс. Его логической частью представлено развитие геральдической мысли и практики в эмиграции.

Статьи энциклопедии безусловно оригинальны, написаны не только на основе литературы, но и источников различных типов (письменных (ил. 4), иконографических, вещественных). Они были извлечены из архивных фондов, музейных собраний (ил. 5) и даже частных

коллекций (ил. 6). Обращённость к источнику предопределила многочисленные статьи о наиболее важных дисциплинарных памятниках: «Общем гербовнике дворянских родов Всероссийской империи», «Гербовнике князя М.М. Щербатова 1776 г.» (ил. 7), «Гербовнике А.Т. Князева 1785 г.» и др. Причём использовались как официальные версии гербов, так и их проекты; например, материалы о разработке графского герба видного государственного деятеля, дипломата, обер-прокурора Правительствующего Сената А.Н. Самойлова, где масличная ветвь указывала на его заслуги в заключении Ясского мирного договора 1791 г. (ил. 8) [5, с. 60].

Эмблематика русских гербов

Другим неоспоримым достоинством проекта стало впервые предпринятое в отечественной науке полное выявление и систематизация эмблем, которые используются в гербах, в том числе современных. Раньше представления об их репертуаре и тенденциях модификации были весьма неопреде-



Ил. 6. Тарелка с брачным гербом Бутурлиных и графов Бобринских. Германия. Около 1876 г. Частное собрание



Ил. 7. Герб Донецкого полка из Гербовника князя М.М. Щербатова. 1776 г. Российский государственный архив древних актов. Ф. 20. Д. 269. Л. 31

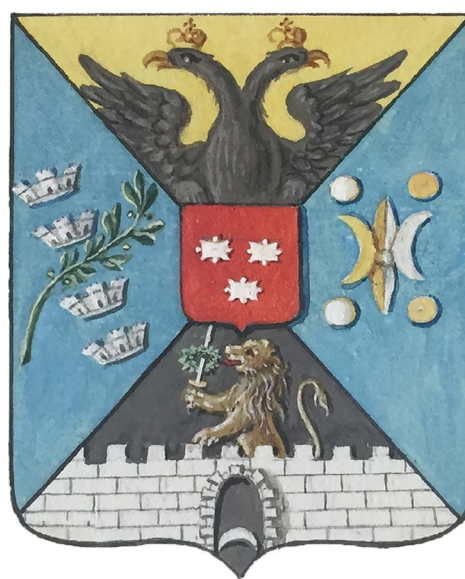

Ил. 8. Проект графского герба Самойловых. Не ранее 1 января 1795 г. Российский государственный архив древних актов. Ф. 1453. Оп. 1. Д. 1. Л. 31

лёнными и основывались на пособиях начала XX в.

Каждой эмблеме посвящена самостоятельная статья, в которой описываются её визуальные и цветовые варианты, значение, отражение в историографии, хронологические, территориальные и иные особенности бытования; наблюдения сопровождаются ссылками на конкретные гербы, причём обязательно локализованными во времени. Первостепенная задача дискурса виделась не в том, чтобы определить границы геральдического опыта, объявить что-то «правильным», что-то «неправильным», а показать многообразие национального опыта герботворчества, может быть, и отличного от европейского, но именно потому и познавательно интересного, уникального. Приводились все обнаруженные в источниках варианты семантики. В статье о ките сообщается, что в родовых гербах он указывал на происхождение рода (у графов Паниных [1769] — на выезд их мифического родоначальника из Луккской Республики в Италию, ил. 9) или плавание с эскадрами «в Северном океане и Ледя-

ном море» (герб адмирала В.Я. Чичагова, 1792); в территориальных гербах фигура символизирует местную фауну, изобилие этих животных (гербы города Нижнекамчатска Иркутского наместничества [1790] и Усть-Камчатского муниципального района Камчатского края, 2003) или китобойный промысел (гербы города Колы Вологодского наместничества [1780] и города Колы, 1990).

Благодаря работе над энциклопедией неожиданно выяснилось, что эмблематический фонд отечественной геральдики гораздо больше, чем принято считать. Он состоит из более 2000 фигур, некоторые из них уникальны и не используются ни в одной знаковой системе мира. Часто это относится к фантастическим фигурам, заимствованным из местной мифологии. На гербе Могочинского района Забайкальского края (2015 г.) изображён персонаж эвенкийского фольклора дябдар — золотой крылатый змей с красными глазами, зубами и языком, без лап, с двумя головами по концам туловища. Он одновременно символизирует историко-культурное наследие Могочинской земли и Трансси-

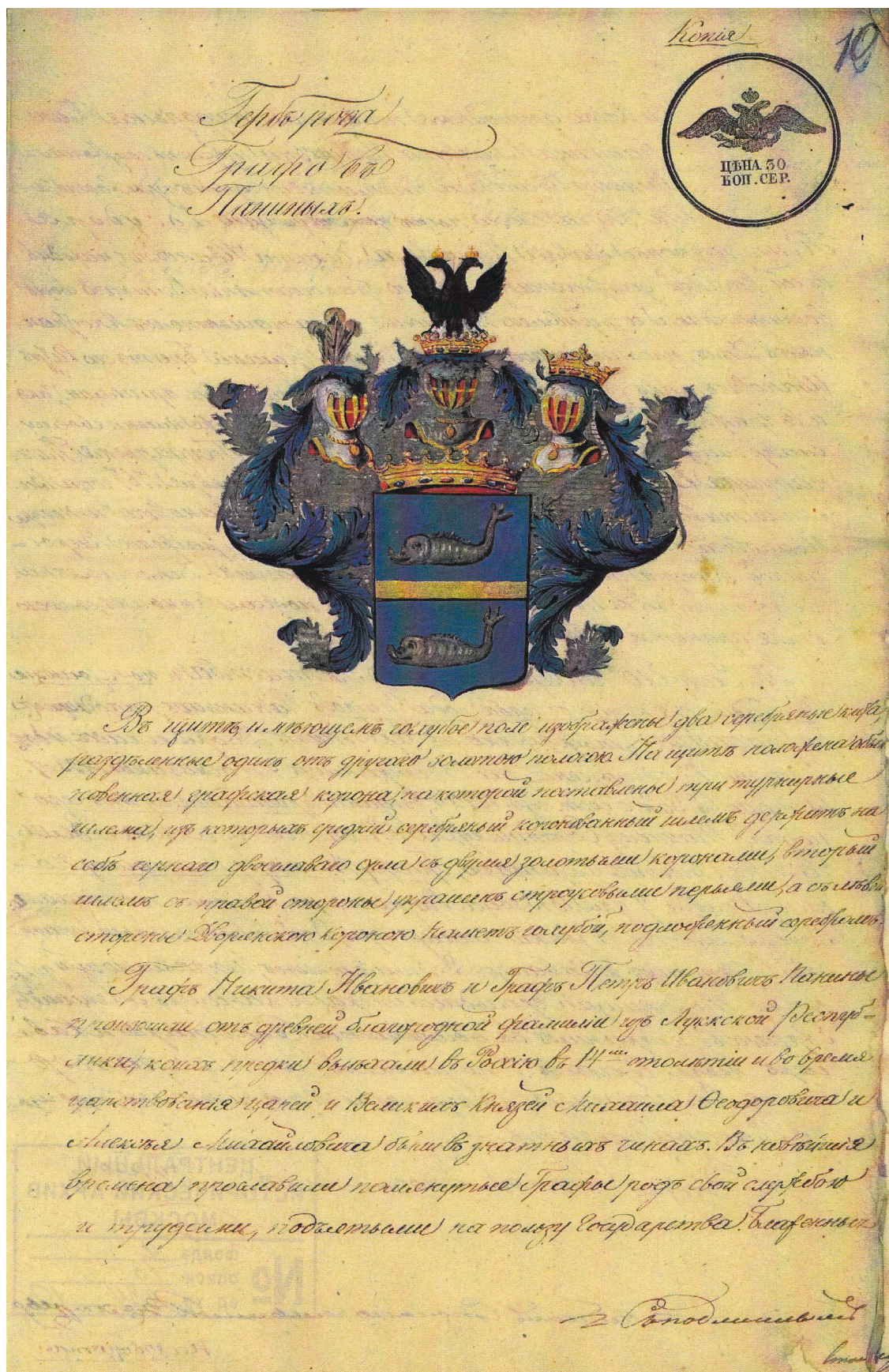

Ил. 9. Герб графов Паниных. 1840-е гг.
Центральный государственный архив города Москвы. Ф. 4. Оп. 13. Д. 434. Л. 10

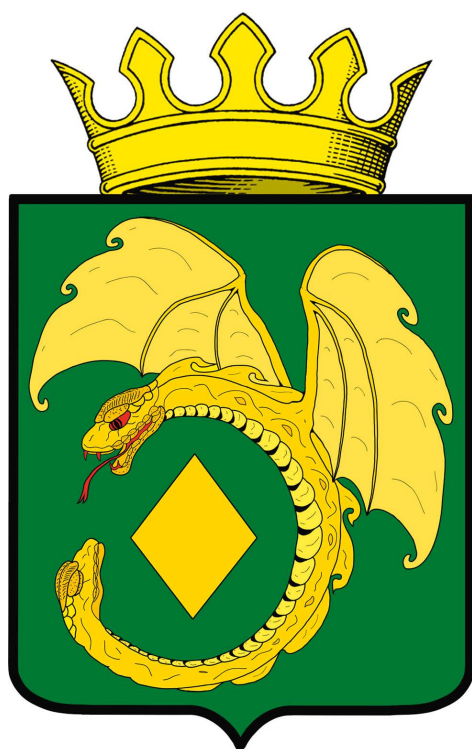

Ил. 10. Герб Могочинского района
Забайкальского края. 2015 г.

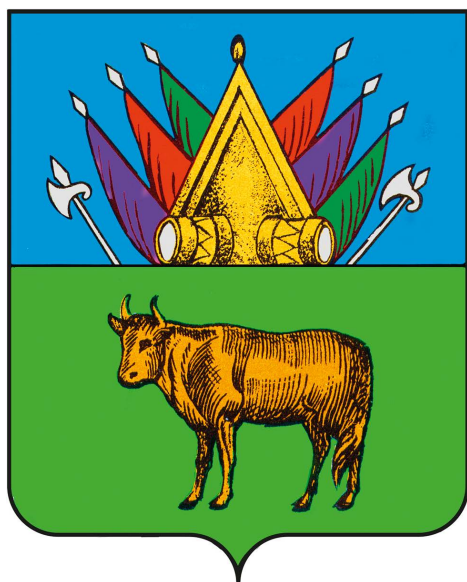

Ил. 11. Герб города Каинска. 1785 г.

бирскую железнодорожную магистраль (две головы указывают на особенность дороги: когда на одном её конце — день, на другом — ночь, что выражают бодрствующая и спящая головы существа соответственно) (ил. 10).

Познавательный потенциал эмблематики можно продемонстрировать на примере нескольких групп так называемых негеральдических фигур.

До 1917 г. в русских гербах использовались 53 вида млекопитающих (ил. 11, 12). Всего, с учётом частей тел (голов, лап, рогов и др.), они присутствовали почти в 150 территориальных гербах (это более 15% от общего их числа). На рубеже XX–XXI вв. группа пополнилась белухой, бурундуком, кабаргой, каланом, коровой, ланью, мамонтом, моржом, нерпой, норкой, пумой, росомехой, яком и др. В настоящее время она насчитывает около 70 видов (увеличение количества эмблем по сравнению с 1917 г. почти на 25%).

Ещё более показателен рост численности в других группах негеральдических фигур. До 1917 г. использовались 34 вида птиц, а сейчас появились беркут, воробей, глухарь, грач, зяблик, иволга, коростель, сорока, стерх (белый журавль), тетерев, фазан и др. Современный репертуар этой категории составляет около 80 видов (увеличение по сравнению с 1917 г. более чем в два раза).

В геральдике императорского периода встречались 16 видов рыб, большинство из которых имели промысловое значение: в территориальных гербах — вырезуб, карась, лосось, осётр, сельдь, сёмга, стерлядь, форель (пеструшка) и уклейка (селява); в родовых — акула, ёрш (ил. 13), карп, окунь, сазан, сиг и щука. Всего, включая общее понятие, рыбы изображались на 29 территориальных гербах (около 3% от общего числа) и были более распространены в родовой геральдике, где в абсолютных числах их больше (около 50 гербов), но в процентном соотношении к общему количеству — меньше (около 1%). Чаще всего использовалась стерлядь. Все рыбы, за исключением акулы, были пресноводными, что объясняется экономическим приоритетом внутренних вод в Российской империи. В современной геральдике появились 26 новых видов, в том числе морские: белуга, голянь, жерех, золотая

рыбка, камбала, кета, ленок, лещ, линь, морской конёк, навага, налим, нельма, нерка, омуль, плотва, ряпушка, сом, судак, сырок, таймень, толстолобик, треска, тугун, хариус, чир. Преобладают представители семейства лососевых. Эмблемы этой группы характерны для приморских территорий – Черноморского побережья, Русского Севера, Сибири и Дальнего Востока.

Рептилии используются в геральдическом пространстве России с начала XVIII в., но кроме змей такие случаи единичны: например, крокодил в неутверждённом варианте герба князей Юсуповых. Он символизировал легенду о происхождении рода от Абабека-Кирея, потомки которого «в древнейшие времена в Египте и других местах были царями» [6, с. 237]. С конца XX в. в гербах начали изображать черепа, динозавров (пситтакозавра, бронтозавра, кулиндадромея) и ящериц; две последние фигуры локализованы на Урале и в Сибири.

Энциклопедия доказывает, что эмблематическое пространство российской геральдики – это сложная по структуре, динамичная, постоянно дополняемая система. Её генезис и эволюция детерминированы сочетанием многих национально ориентированных социально-политических, экономических и идеологических факторов, ментальными и культурными трендами. Эмблематика своеобразно, но верифицированно отражает исторический опыт, природу и современное состояние России, является частью мировой знаковой среды, обогащает её иконографически и семантически.

Энциклопедия как свод знаний о геральдике

При изучении геральдики, а соответственно и подготовке посвящённой ей энциклопедии, востребованы информационный потенциал и методический инструментарий различных областей гуманитарного знания: социальной, политической и экономической истории, культурологии, архивоведения,

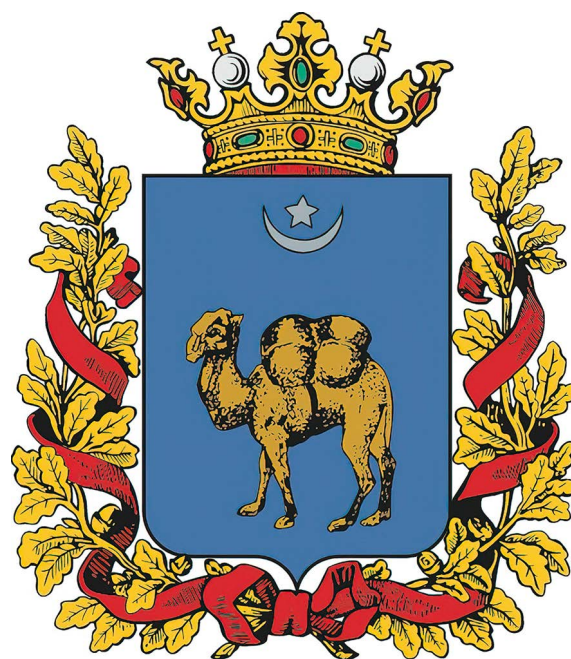

Ил. 12. Герб Семипалатинской области. 1878 г.



Ил. 13. Герб рода Гирс. 1864 г.
Российский государственный исторический архив.
Ф. 1411. Оп. 1. Д. 69. Л. 189

права, краеведения, генеалогии, источниковедения, историографии, истории искусства и, конечно же, тех специальных исторических дисциплин, которые обращены к визуальному отображению реальности:



Ил. 14. Владислав Крескентьевич Лукомский. 1940 г. Российский государственный исторический архив. Ф. 986. Д. 77. Л. 115

сфрагистики, вексиллологии¹, нумизматики, фалеристики. Эти сопредельные области широко представлены в энциклопедии.

Необходимо отметить цикл статей о государственных знамёнах XVIII–XIX вв., несущих изображение герба России. Безусловной новацией стали тексты, демонстрирующие развитие геральдического права как самостоятельной отрасли современной юридической науки. Впервые написаны многие биографические очерки, в частности – о художниках XVIII в., учёных, чиновниках Департамента Герольдии, сыгравших значительную роль в развитии герботворчества (например, о В.Э. Горне, который создал справочно-поисковую систему по родовым гербам) [7].

Немаловажное значение имеет энциклопедия для разрешения постоянных тер-

минологических проблем отечественного гербоведения. Система понятий, которая используется при описании гербов, всегда была поводом для дискуссий и вызывала много нареканий, как в целом, так и по отношению к конкретным понятиям. Ещё в начале XX в. состоялась полемика между крупнейшими геральдистами той эпохи – В.К. Лукомским (ил. 14) и С.Н. Тройницким. Первый отстаивал необходимость употребления специальной терминологии и жёсткого структурирования текстов, второй считал, что гербы надо описывать подробно, просто, обычными словами, доступными для понимания любому. Общепринятая система отечественной терминологии не выработана до сих пор, поэтому в энциклопедии демонстрируется альтернативность историографических трактовок. Например, о главе (ил. 15) сообщается, что это фигура, относимая к группе первостепенных, которая представляет собой горизонтальную полосу в верхней части гербового щита, равную, по мнению П.П. Винклера и А.Б. Лакиера, $1/3$, а по мнению Ю.В. Арсеньева и Н.А. Типольта – $2/7$ от его высоты; если она меньше, то называется вершиной, высоту которой П.П. Винклер определял в $1/9$.

В проекте впервые реализована концептуальная модель энциклопедического издания, посвящённого одной специальной исторической дисциплине. Она применима и для других разделов исторического знания. Уже имеется удачный опыт создания энциклопедий о генеалогии Пушкиных и Аксаковых [8, 9]. Обе они были подготовлены при поддержке Фонда.

Труд «Российская геральдика» находится в русле новейших трендов отечественной и мировой исторической науки. Он призван углубить познавательные возможности геральдики как комплексного гуманитарного знания, способствовать сохранению и приумножению националь-

¹ Вексиллология — вспомогательная историческая дисциплина, занимающаяся изучением флагов, знамён, штандартов, вымпелов и аналогичных памятников как исторических источников и явлений исторической реальности. — Прим. ред.

ных традиций герботворчества и гербоведения.

Концептуально энциклопедия опирается на признание отечественного геральдического опыта полноценным историческим явлением, уникальным по иконографическому и семантическому своеобразие, оригинальным переосмыслением европейских традиций в контексте реалий российского общества и культуры. Она демонстрирует полную несостоятельность высказанных на рубеже XX–XXI вв. мнений об ошибочности всей российской геральдики, необходимости реформировать её по западному образцу.

Для современности характерно новое понимание роли и места специальных исторических дисциплин в процессе познания прошлого. Они могут дать уникальную информацию, объективно и многогранно отражающую общие закономерности развития социума и культуры. В некоторых случаях её невозможно извлечь из других источников. В мировой науке сформировалось и активно используется понятие «символическая история» [10].



Ил. 15. Пример герба с главой. Герб графов Кисилёвых. XIX в.

Оно практически отсутствует в отечественной историографии, но предлагаемый проект закладывает фундаментальные теоретико-методические и информационные основы для создания верифицированной символической истории России.

ЛИТЕРАТУРА

1. Белинский В.Е. Русский геральдический словарь. СПб., 1912–1913. Вып. 1–2.
2. Похлёбкин В.В. Международная символика и эмблематика (опыт словаря). М.: Международные отношения, 1989.
3. Наумов О.Н. Геральдика Пушкиных. М.: Старая Басманная, 2022.
4. Наумов О.Н. Геральдическая культура русского дворянства: постановка проблемы // Преподавание истории в школе. 2016. № 2. С. 27–31.
5. Наумов О.Н. Герб графов Самойловых и геральдическая культура русской элиты на рубеже XVIII–XIX в. // Гербоведение. Т. VI. М.: Старая Басманная, 2017. С. 55–79.
6. Тройницкий С.Н. Гербы князей Юсуповых и Урусовых // Гербовед. [1913–1914 гг.]. М.: ТЕРРА – Книжный клуб, 2003. С. 236–244.
7. Горн В.Э. Девизы высочайше утверждённых гербов российского дворянства. СПб.: Тип. Правительствующего Сената, 1891.
8. Пушкины: Генеалогическая энциклопедия. М.: Политическая энциклопедия, 2019.
9. Аксаковы: Семейная энциклопедия. М.: Политическая энциклопедия, 2015.
10. Пастуро М. Символическая история Европейского Средневековья / Пер. с франц. СПб.: Александрия, 2012.

Russian History in the Mirror of Heraldry

Oleg Nikolaevich Naumov – Dr. habil. (History), professor, Department of Modern Russian History, State University of Education, head of the project 'Russian Heraldry: Encyclopedia' (20-09-00113а).
E-mail: onnaum@mail.ru

In 2022, a team of specialists in the field of special historical disciplines completed the research stage of work on the project of the fundamental generalizing publication "Russian Heraldry: Encyclopedia", which was highly appreciated by the RFBR expert community.

Methodically, the project is based on micro- and macro-historical approaches to the study of the past that are fundamental for modern science. In this case, the micro-level is realized through the analysis of the genesis, iconographic evolution and semantics of the heraldic space, and the macro-historical – through their integration into the context of the main historical events and processes. The heraldic history of the country is presented as a complex, multidimensional process caused by a combination of political, social, cultural and other factors. The encyclopedia is a complete body of knowledge about Russian heraldry, contains articles on the theoretical concepts of this discipline, special terminology, heraldic figures, the history of state, territorial and ancestral coats of arms, the main sources (including material – banners), state institutions, heraldic scientists, artists, etc. The chronological boundaries of the publication are from the end of the XV to the present.

For the first time, a comprehensive encyclopedic study of the history of scientific and practical heraldry of one country (Russia) was undertaken in a broad general historical context, using the latest methods of historical analysis and theoretical experience accumulated by world heraldology.

Keywords: coat of arms, heraldry, emblem studies, symbolism, heraldic sources, heraldic terms, heraldic space

REFERENCES

1. Belinskii V.E. Russkii geraldicheski slovar'. SPb., 1912–1913. Vyp. 1–2 (in Russian).
2. Pokhlyobkin V.V. Mezhdunarodnaya simbolika i emblematika (opyt slovarya). M.: Mezhdunarodnye otnosheniya, 1989 (in Russian).
3. Naumov O.N. Gerd'lika Pushkinykh. M.: Staraya Basmannaya, 2022 (in Russian).
4. Naumov O.N. Gerd'licheskaya kul'tura russkogo dvoryanstva: postanovka problemy // Prepodavanie istorii v shkole. 2016. № 2. S. 27–31 (in Russian).
5. Naumov O.N. Gerb grafov Samoilovykh i geraldicheskaya kul'tura russkoi elity na rubezhe XVIII–XIX v. // Gerbovedenie. T. VI. M.: Staraya Basmannaya, 2017. S. 55–79 (in Russian).
6. Troinitskii S.N. Gerby knyazei Yusupovykh i Urusovykh // Gerboved. [1913–1914 gg.]. M.: TERRA – Knizhnyi klub, 2003. S. 236–244 (in Russian).
7. Gorn V.E. Devizy vysochaishe utverzhdyonnykh gerbov rossiiskogo dvoryanstva. SPb.: Tip. Pravitel'stvuyushchego Senata, 1891 (in Russian).
8. Pushkiny: Genealogicheskaya entsiklopediya M.: Politicheskaya entsiklopediya, 2019 (in Russian).
9. Aksakovy: Semeinaya entsiklopediya. M.: Politicheskaya entsiklopediya, 2015 (in Russian).
10. Pasturo M. Simvolicheskaya istoriya Evropeiskogo Srednevekov'ya / Per. s frants. SPb.: Aleksandriya, 2012 (in Russian).

ЭКОНОМИКА

Индекс УДК 338.14; 330.15; 332.36
Код ГРНТИ 06.71.63; 04.51.25
DOI: 10.22204/2587-8956-2023-113-02-35-48



**А.Н. СЛЕПЦОВ,
Е.В. ПОТРАВНАЯ,
О.А. КРИВОШАПКИНА***

Как учесть мнение населения при промышленном освоении Арктики

В статье рассматриваются вопросы учёта мнения местного населения при обосновании и реализации проектов промышленного освоения Арктики. Предлагаются механизм и процедуры оценки и учёта мнения населения на всех этапах жизненного цикла проекта по разведке и добыче полезных ископаемых от его инициации до завершения путём информирования населения по проекту намечаемой деятельности, проведения общественных слушаний, этнологической экспертизы, а также этнологического аудита и этносоциального мониторинга. Модель взаимодействия заинтересованных сторон (добывающих компаний, местных органов власти и коренных малочисленных народов Севера) базируется на концепции распределения совместных выгод от промышленного освоения Арктики, которая основывается на сотрудничестве сторон и корпоративной социальной ответственности бизнеса в зоне намечаемой деятельности. Защиту интересов коренных народов предлагается осуществлять путём подписания соглашений о социально-экономическом развитии территории, создания компенсационных фондов и реализации компенсационных проектов социально-экономической, экологической направленности и проектов по сохранению культуры и этноса коренных народов, которые формируются на основе опросов населения.

Предложены алгоритм многокритериальной оценки, ранжирования и отбора компенсационных проектов с учётом приоритетов для различных групп населения, а также

* **Слепцов Анатолий Николаевич** — кандидат юридических наук, заведующий кафедрой арктического права и права стран Азиатско-Тихоокеанского региона Северо-Восточного федерального университета им. М.К. Аммосова, руководитель проекта «Экономико-правовые механизмы регулирования и развития территорий традиционного природопользования в контексте промышленного освоения Арктики» (20-010-00252).

E-mail: uyandi@mail.ru

Потравная Евгения Владимировна — кандидат социологических наук, доцент кафедры экономики и управления Череповецкого государственного университета, исполнитель того же проекта.

E-mail: potr195@gmail.com

Кривошапкина Ольга Алексеевна — кандидат экономических наук, старший преподаватель кафедры экономической теории Северо-Восточного федерального университета им. М.К. Аммосова, исполнитель того же проекта.

E-mail: eod_olga@mail.ru

экономические регуляторы поддержки компенсационных проектов, включая инструменты прямого действия (компенсационный фонд и др.) и инструменты косвенного действия (налоговые льготы, субсидии на поддержку традиционных промыслов и др.).

Ключевые слова: Арктика, промышленное освоение территории, разведка и добыча полезных ископаемых, коренные малочисленные народы Севера, учёт мнения населения, этнологическая экспертиза, социологические опросы, компенсационные проекты

Изменяющаяся Арктика выдвигает новые требования по учёту интересов и потребностей коренного населения в процессе промышленного освоения территории. В «Стратегии развития Арктической зоны Российской Федерации и обеспечения национальной безопасности на период до 2035 года» (2020 г.) намечены инвестиционные проекты по разведке и добыче полезных ископаемых, направленные на социально-экономическое развитие страны. Одновременно предусмотрены меры поддержки традиционной хозяйственной деятельности коренных народов¹. С учётом того, что реализация таких проектов может затрагивать территории, где проживают коренные малочисленные народы Севера, в «Стратегии социально-экономического развития Арктической зоны Республики Саха (Якутия) на период до 2035 года» (2020 г.) намечено создание условий для развития коренных народов Севера в Арктической зоне, включая меры поддержки их традиционных промыслов².

Как отмечается в работе [1], в условиях «переосвоения» Арктики, проживания здесь представителей коренных малочисленных народов Севера, ведущих традиционный образ жизни и природопользования, важное значение имеют разработка и реализация особых моделей взаимодей-

ствия добывающих компаний, органов местной власти и коренного населения с учётом интересов и потребностей всех участвующих сторон.

Вопросы защиты интересов местного населения при добыче полезных ископаемых возникали ещё в глубокой древности [2]. Недостаточный учёт мнения местных жителей может сопровождаться возникновением разного рода конфликтных ситуаций. Так, к примеру, жители с. Жилинда Оленёкского эвенкийского национального района Якутии выразили свою озабоченность тем, что намечаемая деятельность по добыче россыпных алмазов в р. Малая Куонамка не была с ними должным образом согласована.

Аналогичный пример можно привести по проекту освоения нефтегазовых месторождений на прибрежной территории моря Лаптевых в Анабарском национальном (долгано-эвенкийском) улусе (районе) республики. Реализация этого проекта может привести к изменению границ особо охраняемых природных территорий, где коренные народы и их родовые общины осуществляют свою традиционную деятельность (охота, рыбная ловля) [3] (ил. 1).

Значительный общественный резонанс вызвали последствия аварийного разлива дизельного топлива вблизи Норильска

¹ О Стратегии развития Арктической зоны Российской Федерации и обеспечения национальной безопасности на период до 2035 года: Указ Президента Российской Федерации от 26 октября 2020 г. № 645 [ред. от 12.11.2021] // Президент России: офиц. сайт. URL: <http://www.kremlin.ru/acts/news/64274> (дата обращения: 10.03.2023).

² О Стратегии социально-экономического развития Арктической зоны Республики Саха (Якутия) на период до 2035 года: Указ Главы Республики Саха (Якутия) от 14 августа 2020 г. № 1377 // Официальный информационный портал Республики Саха (Якутия). URL: <https://www.sakha.gov.ru/news/front/view/id/3204989> (дата обращения: 10.03.2023).



Ил. 1. Панорама р. Оленёк возле п. Оленёк

в мае 2020 г., что затронуло места традиционной деятельности коренных народов на Таймыре и подняло на новый уровень вопрос о необходимости учёта мнения местного населения при реализации компенсационных мероприятий [4, 5].

В научной литературе и в СМИ обсуждается вопрос о разработке месторождения редкоземельных металлов Томтор в Арктической зоне Якутии и маршрутах перевозки руды на переработку, что также может затронуть территории традиционной деятельности и проживания коренных народов [6].

С другой стороны, имеется множество положительных примеров, когда добывающие компании активно участвуют в социально-экономическом развитии территории в зоне влияния своих проектов по добыче полезных ископаемых, поддерживают традиционные промыслы коренных народов, способствуют созданию новых рабочих мест (ил. 2) и повышению качества жизни местного населения [7–9].

Правовую основу такого конструктивного взаимодействия добывающих компаний, местных органов власти и коренного

населения составляет принятый в 2010 г. Закон Республики Саха (Якутия) об этнологической экспертизе в местах традиционного проживания и традиционного природопользования коренных малочисленных народов Севера, который как раз и направлен на защиту исконной среды обитания коренных народов, оценку и компенсацию возможного вреда в результате намечаемой деятельности [10, 11]. Координацию и сопровождение работ по этнологической экспертизе проектов осуществляет Министерство по развитию Арктики и делам народов Севера Республики Саха (Якутия). При этом, как показывает выполненный анализ, центральным вопросом остаются механизм и процедуры оценки и учёта мнения местного населения на всех этапах жизненного цикла проектов по разведке и добыче полезных ископаемых.

Механизм учёта мнения населения на различных этапах жизненного цикла проекта

Вопрос о взаимодействии добывающих компаний с местными жителями остаётся



Ил. 2. Вахтовый посёлок по добыче россыпного золота на р. Артык Момского района Республики Саха (Якутия), вид с вертолёта. Июль 2020 г. Фото И.М. Потравного

одним из основных на протяжении всего жизненного цикла проекта. Местное население, в основном состоящее из коренных малочисленных народов, воспринимает территорию, где работают добывающие компании, как свой дом. И естественно, когда в этот дом приходят «чужие» люди, необходимо, чтобы они считались с принятыми традициями и правилами. В ходе опросов местные жители, говоря о добывающих компаниях, заявляют, что «они пришли на нашу территорию, пусть работают, но тогда помогают нам».

Казалось, если само местное население говорит, что им нужна помощь, значит, нет ничего трудного, чтобы выявить и определить, какая помощь требуется. Но такая постановка вопроса является неверной. Среди местного населения отдалённых северных регионов нет сформированной культуры коммуникаций. Если сравнить с жителями мегаполисов, которые привыкли к разного рода социологическим опросам по телефонам, оценкам качества потребляемых услуг и товаров, то население Севера ничего подобного не знает. К ним приходит до-

бывающая компания, начинает взаимодействовать, спрашивать, а сформулировать, что же хочет местное население, иногда бывает достаточно трудно.

Практический опыт реализации социологических исследований показывает, что респонденты иногда опасаются говорить о своих проблемах, своем личном опыте открыто. Такое поведение объясняется тем, что опрошенные пытаются списывать ответы на вопросы анкетирования, пытаются сделать «правильный» ответ. Иногда местные жители не могут разобраться в вопросе, так как трудно проранжировать проблемы, оценить степень их значимости. Всё это говорит об отсутствии сформированной культуры опросов местного населения, особенно в Арктической зоне страны.

В рамках выполнения исследований по научному проекту обоснованы необходимость, а также процедуры оценки и учёта мнения местного населения (ил. 3) на всех этапах жизненного цикла деятельности по разведке и добыче полезных ископаемых (рис. 1).

Формирование коммуникационной модели требует взаимодействия всех заинтере-

ресованных сторон, причём инструменты такого взаимодействия должны быть многообразны. Вопрос применения инструментов социологической науки для выявления мнений и потребностей респондентов нельзя сводить только к использованию анкетирования. Безусловно, анкетирование является наиболее простым и экономным способом получения требуемой информации. Но для качественного и эффективного проведения анкетного опроса необходимо развивать данный инструментарий. Специфика анкетного опроса в северных регионах должна учитывать трудности проведения пилотного опроса, языковые барьеры и др. Иногда необходимо использование пояснений, дополнений, уточнений, что сопряжено с дополнительным временем и работой интервьюеров.

Как показывает выполненный анализ, инвестиционные проекты по разведке и добыче полезных ископаемых затрагивают территории, где проживают и ведут традиционный образ жизни коренные мало-

численные народы Севера. Открывая новые возможности социально-экономического развития региона, такие проекты могут оказывать негативное воздействие на состояние окружающей среды и условия традиционного природопользования.

Другими инструментами коммуникационного взаимодействия являются очные глубинные опросы населения, которые помогают выявить причинно-следственную связь явлений и процессов. Стоит отметить и специфику проведения таких исследований. Местное население, придерживающееся традиционного образа жизни, не всегда готово открыться учёным или представителям компании. Опыт проведения опросов местного населения показывает, что для получения качественного материала учёным приходилось совершать шаманские обряды, участвовать в проведении мероприятий, связанных с соблюдением традиций и образа жизни местного населения (кормление духа реки, встречи со старейшинами и родовыми общинами корен-



Ил. 3. Общее фото с жителями с. Кюсюр



Рис. 1. Оценка и учёт мнения населения на всех этапах жизненного цикла проекта по разведке и добыче полезных ископаемых

ных народов и т.д.). В результате приезжих учёных и экспертов местное население начинает принимать за «своих», приехавших, чтобы действительно помочь им.

Инструменты коммуникационного взаимодействия – это не только опросные методики, но это и формы изучения этнического поведения населения, их традиционного природопользования. Это возможно при использовании инструментов наблюдения, которое может проводиться при изучении преподавания родного языка и культуры в школе, процессов реализации продукции традиционных промыслов и т.д.

В исследовании обоснована модель взаимодействия заинтересованных сторон на основе концепции распределения совместных выгод для регулирования взаимодействия

добывающих компаний, местных органов власти и коренных малочисленных народов Севера в процессе промышленного освоения Арктики (ил. 4–6). Данная модель базируется на сотрудничестве заинтересованных сторон и корпоративной социальной ответственности бизнеса в зоне намечаемой деятельности. Под такими выгодами для местного населения понимаются получение дохода, содействие занятости, компенсация вреда (упущенной выгоды) коренным народам в зоне влияния проектов, финансирование и поддержка традиционных промыслов, проектов социально-экономического развития территории, сохранения этноса и культуры коренных народов.

Вклад добывающей компании в социально-экономическое развитие территорий

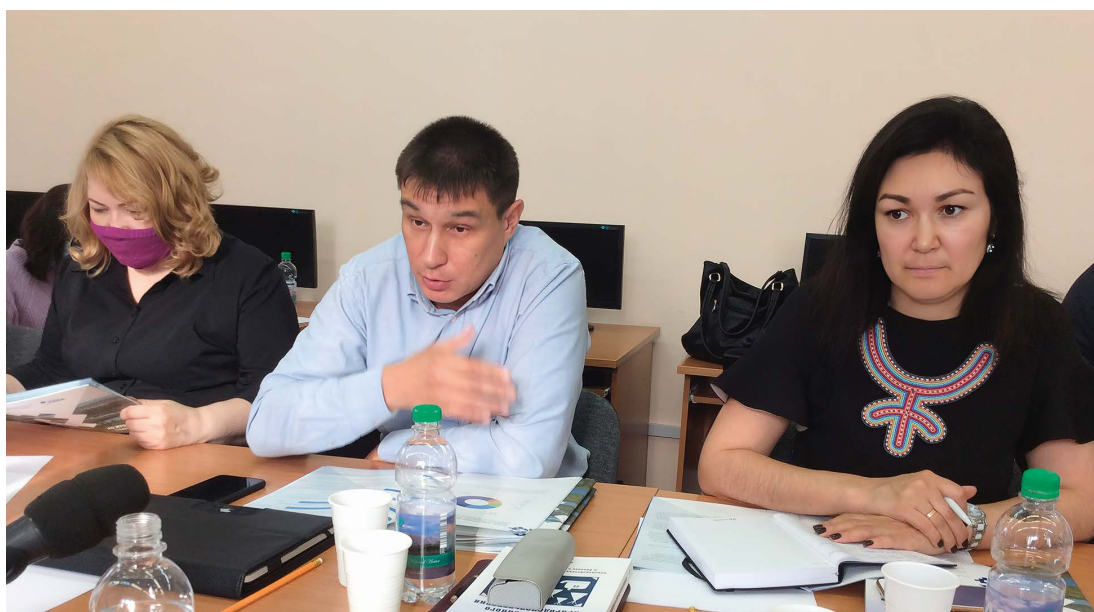

Ил. 4. Встреча с коренными жителями Таймыра (нганасанами, эвенками, долганами) в г. Дудинка по вопросам компенсации причинённого вреда. Сентябрь 2021 г. Фото И.М. Потравного

традиционного природопользования предлагается рассматривать в форме реализации компенсационных проектов в интересах местного населения. Такие проекты направлены на возмещение причинённого вреда коренным малочисленным народам в результате воздействия на территории традиционного природопользования, на поддержку традиционных промыслов, социально-экономическое развитие территории, строительство объектов социальной, транспортной, экологической инфраструктуры, сохранение культуры и этноса коренных народов.

Формирование компенсационных проектов в интересах местного населения предлагается осуществлять на основе проведения социологических опросов.

Предлагается выделить типы компенсационных проектов в рамках промышленного освоения Арктики, включая проекты, направленные на устойчивое развитие территории (экономические проекты); социальные проекты (например, строительство жилья для местного населения, объектов социальной инфраструктуры); проекты, направленные на развитие экологической инфраструктуры посёлков (экологические проекты); а также проекты, направленные

на сохранение культуры и этноса коренных народов.

Для реализации модели устойчивого развития территории в зоне добычи полезных ископаемых и финансирования компенсационных проектов предлагается создание компенсационных фондов, которые могут формироваться за счёт компенсационных платежей добывающей компании в счёт возмещения убытков коренным народам в зоне влияния проекта, отчисления из прибыли с единицы продукции при добыче полезных ископаемых, добровольных взносов добывающих компаний, целевых поступлений на компенсационные мероприятия от государства, а также других источников финансирования (долевое финансирование). Подобные фонды уже созданы в других арктических странах, к примеру в провинции Квебек (Канада) создан Фонд коренных народов, средства которого направляются на улучшение жизни местного населения и охрану окружающей среды [12].

Такие компенсационные фонды, наряду с подписанием соглашений о социально-экономическом развитии территории и экологическим страхованием, местное население из числа коренных народов рассматривает в качестве гарантии со-



Ил. 5. Общественные слушания в с. Саскылах в Анабарском национальном (долгано-эвенкийском) улусе (районе) Республики Саха (Якутия) по проекту добычи россыпных алмазов. Март 2022 г. Фото И.М. Потравного



Ил. 6. Информирование населения по проекту намечаемой деятельности в с. Эйик Оленёкского национального эвенкийского района Республики Саха (Якутия). Январь 2023 г. Фото Н.Г. Кривошапкина

блюдения своих интересов и прав в зоне реализации проектов добывающими компаниями. При этом основой для определения указанных убытков и компенсации вреда служит ресурсная оценка территорий традиционного природопользования.

Установлено, что действующая методика оценки убытков коренным народам не может учитывать «социальные» и «культурные» издержки, обусловленные изменением их социального статуса и образа жизни, необходимостью адаптации к новым условиям жизнедеятельности. Для

оценки таких потерь предлагается использовать нормативные расходы на образование и подготовку кадров в расчёте на одного человека, строительство жилых и культурных объектов, инфраструктуры.

Следует отметить, что к числу компенсационных проектов, частично или полностью финансируемых из средств компенсационного фонда, можно отнести проекты по газификации угля, производство возобновляемых источников энергии [13]. Значительные возможности для финансирования и поддержки компенсационных проектов экологической и социальной направленности имеет применение методов зелёного финансирования, включая использование экологических облигаций [14].

В рамках исследования для выявления интересов и предпочтений местного населения, приоритетных направлений развития территории были опрошены 198 человек (16,95% от всех жителей) (ил. 7). Всего в зоне реализации проекта по добыче россыпных алмазов на р. Молодо (с. Сиктях, с. Кюсюр, с. Чекуровка) в Булунском улусе (районе) Республики Саха (Якутии) проживает 1168 чел. в возрасте старше 18 лет. С учётом специфичности традиционной жизни и рода занятий значительная часть населения

находится на оленьих пастбищах, охоте и рыбалке, поэтому проводилось выборочное статистическое наблюдение [15].

В результате проведения социологических опросов населения были сформулированы 12 компенсационных проектов, включая строительство жилья для местного населения, дорог между населёнными пунктами, проекты по сохранению культурного и исторического наследия, переработке продукции традиционных промыслов, проекты строительства системы водообеспечения населения и очистных сооружений,

полигона по утилизации отходов, бизнес-центра. Население в своих ответах выделило и такие проекты, как развитие возобновляемых источников энергии, строительство туристической базы, обустройство пристани на р. Лена, строительство многофункционального комплекса со спортивным залом, обустройство вертолётных площадок.

В качестве критериев оценки эффективности компенсационных проектов рассмотрены создание новых рабочих мест, минимизация экологического ущерба, максимизация объёма продукции традиционных промыслов, улучшение условий жизни населения, сохранение этноса, улучшение транспортного обслуживания населения, уровень развития туризма, а также капитальные вложения на реализацию компенсационных проектов.

Важным элементом учёта мнения населения является отражение гендерных особенностей экономического поведения коренных народов при промышленном освоении территории в Арктике. Выполненные социологические исследования показывают, что мужчины рассматривают промышленное освоение Арктики как закономерный процесс, осознавая последствия такого воздействия на исконную среду своего обитания. Вместе с тем мужчины демонстрируют гибкость и открытость в поисках новых сфер занятости, что может принести им достойный доход. Женщины часто показывают низкую степень готовности к сотрудничеству с добывающей компанией, высказывают своё непонимание возможных изменений и озабоченность в связи с реализацией отдельных проектов по разведке и добыче полезных ископаемых. Женщины менее осознанно представляют экологические и социальные последствия промышленного освоения территории, доверяются в этих вопросах больше своим домыслам и слухам [16, 17].

Рассматриваемые в настоящее время критерии оценки и отбора компенса-



Ил. 7. Главы родовых общин коренных народов Севера «Барагат» М.Н. Никифоров и «Олом» Г.М. Иванов во время встречи с экспертами. г. Мирный, январь 2023 г.
Фото И.М. Потравного

онных проектов ориентированы в основном на показатели, которые можно количественно измерить (получение дохода местным населением, создание новых рабочих мест, уменьшение экологического ущерба). В то же время отсутствуют подходы, которые бы устанавливали чёткие критерии отбора компенсационных проектов, которые связаны с качественным изменением условий жизнедеятельности коренных народов, например, путём улучшения жилищных условий, сохранения объектов культуры и этноса и др.

В рамках исследования предложен механизм многокритериальной оценки, ранжирования и отбора приоритетных компенсационных проектов различными группами населения, а также предложены экономические инструменты регулирования компенсационных проектов. В качестве оценочных критериев для использования компенсационного фонда предлагается следующий набор: а) финансирование мер по социально-экономическому развитию территории в зоне влияния проекта; б) прямые денежные выплаты коренным малочисленным народам и их родовым общинам; в) поддержка традиционных промыслов; г) финансирование мер по развитию экологической, транспортной и соци-

альной инфраструктуры; д) финансирование мер по сохранению культуры, этноса.

Для обоснования оптимального варианта распределения компенсационного фонда и альтернативных источников финансирования компенсационных проектов предлагается использовать количественные методы многокритериальной оценки (метод идеальной точки и расчёт индексов несогласия). Для обоснования приоритетности реализации компенсационных проектов с учётом их важности были рассчитаны весовые коэффициенты значимости, которые учитывают предпочтение респондентов с учётом их возрастной принадлежности.

Обоснование использования компенсационного фонда можно осуществить с учётом объёмов финансирования таких проектов по этапам приоритетности их реализации. Ряд проектов предлагается финансировать за счёт средств компенсационного фонда, а другие – за счёт альтернативных источников. В такой постановке решение многокритериальной задачи позволяет определить рекомендуемые размеры компенсационного фонда для его формирования и объёмы привлекаемых денежных средств за счёт альтернативных источников финансирования, включая привлечение бюджетных средств и средств в рамках государственно-частного партнёрства.

На основе полученных данных социологических опросов местных жителей могут быть сформулированы рекомендации добывающим компаниям по учёту и отражению мнения и пожеланий местных жителей при решении социально-экономических проблем на территории их проживания. Таким образом, создание этносоциальных советов, переговорных площадок, конфликтных комиссий, проведение социологических исследований в рамках этнологической экспертизы позволяет учитывать этносоциальные и экологические аспекты хозяйственного освоения территории с учётом всего жизненного цикла проекта. Отметим, что в 2022 г. в Оленёкском эвенкийском национальном районе Республики Саха (Якутия) создана

Дирекция территории традиционного природопользования коренных народов Севера «Олёнекская», которая как раз и выполняет роль такой переговорной площадки для учёта интересов участвующих сторон.

На стадии завершения и ликвидации проекта по добыче полезных ископаемых (завершение срока действия лицензии) важное значение для учёта мнения местного населения имеет этнологический и социальный мониторинг, что связано с проверкой выполнения комплексных мер по обеспечению устойчивого развития мест традиционного проживания и традиционной хозяйственной деятельности коренных народов. Как показывают имеющиеся зарубежные исследования, такой мониторинг экологической и социальной устойчивости Арктики может осуществляться на основе комплексного подхода с применением тематического моделирования и сетевого анализа [18].

Ключевая проблема проведения такого мониторинга на уровне коренных малочисленных народов и их родовых общин заключается в том, что он часто принимает форму больших неструктурированных данных, состоящих из материалов полевых исследований, сообщений средств массовой информации, результатов опросов населения, устных историй. Для проведения такого мониторинга могут быть интегрированы два вычислительных подхода: тематическое моделирование и сетевой анализ. Это позволяет выявить изменения состояния окружающей среды, социальной сферы, изменения, связанные с влиянием деятельности по разведке и добыче полезных ископаемых на этнос коренных народов и их последствий для жизнестойкости и устойчивости в населения в Арктике.

Таким образом, используя имеющиеся статистические и фактические данные о социально-экономическом развитии арктических территорий, материалы из отчётов деятельности родовых общин за определённый период, например, срок действия лицензионного соглашения по разведке и добыче полезных ископае-

мых (15–10 лет), можно определить важнейшие группы этносоциальных проблем: занятость и миграционные настроения местного населения [19], изменения демографической ситуации (рождаемость, смертность, средняя продолжительность жизни), а также изменения в развитии социальной, транспортной экологической инфраструктуры, развитие традиционных промыслов коренных народов и др.

Используя визуализацию и аналитические методы сетевой науки, можно проанализировать ситуации, дать характеристику состояния и выявить тенденции социально-экономического развития территории с течением времени в рассматриваемом районе. На этой основе может быть составлен социальный портрет жи-

телей в районе добычи полезных ископаемых для принятия соответствующих управленческих решений [20].

Предложенный подход позволяет не только выявить интересы и предпочтения местных жителей по социально-экономическому развитию территории в районе добычи полезных ископаемых, но и обосновать компенсационные проекты, определить их приоритетность и очерёдность реализации, а также инструменты регулирования таких проектов. Разработанный инструментарий позволяет обосновать управленческие решения по развитию Арктики с учётом интересов местного населения, развития традиционных промыслов коренных малочисленных народов, сохранения их этноса [21].

ЛИТЕРАТУРА

1. Лексин В.Н., Порфирьев Б.Н. Другая Арктика: опыт системной диагностики // Проблемы прогнозирования. 2022. № 1 (190). С. 34–44. DOI: 10.47711/0868-6351-190-34-44.
2. Аполо Эррера А.Э., Чавез Феррейра К.Й., Потравный И.М. Оценка влияния добычи золота на экономику и окружающую среду на примере Эквадора // Горный журнал. 2020. № 2. С. 62–65. DOI: 10.17580/gzh.2020.02.08.
3. Novoselov A., Potravny I., Novoselova I., Gassiy V. Sustainable Development of the Arctic Indigenous Communities: The Approach to Projects Optimization of Mining Company // Sustainability. 2020. № 12 (19). P. 7963. <https://doi.org/10.3390/su12197963>.
4. Самсонова И.В., Потравный И.М., Павлова М.Б., Семёнова Л.А. Оценка убытков, причинённых коренным малочисленным народам Севера в Таймырском Долгано-Ненецком районе Красноярского края вследствие разлива дизельного топлива на ТЭЦ-3 в Норильске // Арктика: экология и экономика. 2021. Т. 11. № 2. С. 254–265. DOI: 10.25283/2223-4594-2021-2-254-265.
5. Потравная Е.В. Взаимодействие бизнеса и коренных народов Севера: чего ждет население после аварии в Норильске? // ЭКО. 2021. № 7. С. 19–39. DOI: 10.30680/ECO0131-7652-2021-7-19-39.
6. Potravny I., Novoselov A., Novoselova I., Chávez Ferreyra K.Y., Gassiy V. Route Selection for Minerals' Transportation to Ensure Sustainability of the Arctic // Sustainability. 2022. № 14 (23). P. 16039. <https://doi.org/10.3390/su142316039> - 01 Dec 2022.
7. Novoselov A., Potravny I., Novoselova I., Gassiy V. Social Investing Modeling for Sustainable Development of the Russian Arctic // Sustainability. 2022. № 14. P. 933. <https://doi.org/10.3390/su14020933>.
8. Потравная Е.В. Как промышленное освоение Арктики способствует народосбережению и повышению качества жизни народов Севера? // Уровень жизни населения регионов России. 2022. Т. 18. № 4. С. 555–563. DOI 10.19181/lsprr.2022.18.4.11.
9. Novoselov A., Potravny I., Novoselova I., Gassiy V., Sharkova A. Harmonization of interests during Arctic industrial development: The case of mining corporation and indigenous peoples in Russia // Polar Science. 2022. P. 100915. DOI: 10.1016/j.polar.2022.100915.
10. Burtseva E., Sleptsov A., Bysyina A., Fedorova A., Dyachkovski G., Pavlova A. Mining Industry of the Republic of Sakha (Yakutia) and Problems of Environmental and Social Security of Indigenous Peoples // Land. 2022. № 11. P. 105. <https://doi.org/10.3390/land11010105>.

11. Nosov S.I., Bondarev B.E., Gladkov A.A., Gassiy V. Land Resources Evaluation for Damage Compensation to Indigenous Peoples in the Arctic (Case-Study of Anabar Region in Yakutia). Resources. 2019, 8, 143. <https://doi.org/10.3390/resources8030143>.
12. Novoselov A., Potravny I., Novoselova I., Gassiy V. Compensation fund as a tool for sustainable development of the Arctic indigenous communities // Polar Science. Vol. 28. June 2021. P. 100609. <https://doi.org/10.1016/j.polar.2020.100609>.
13. Даваахуу Н., Потравный И.М., Милославский В.Г., Уткин И.И. Обоснование и механизм реализации проекта газификации угля в российской Арктике // Уголь. 2019. № 9. С. 88–93. DOI: <http://dx.doi.org/10.18796/0041-5790-2019-9-88-93>.
14. Потравный И.М., Новиков А.В., Чавез Феррейра К.Й. Ликвидация объектов накопленного экологического ущерба в прибрежной арктической зоне на основе методов ESG-финансирования // Экология и промышленность России. 2022. Т. 26. № 10. С. 60–65. DOI: [10.18412/1816-0395-2022-10-60-65](https://doi.org/10.18412/1816-0395-2022-10-60-65).
15. Потравная Е.В., Кривошапкина О.А. Оценка приоритетности компенсационных проектов различными группами населения при промышленном освоении Арктики // Вестник университета. 2022. № 1. С. 176–188. DOI: [10.26425/1816-4277-2022-1-175-187](https://doi.org/10.26425/1816-4277-2022-1-175-187).
16. Потравная Е.В. Гендерные особенности восприятия экологических проблем коренными народами Севера России // Народонаселение. 2020. Т. 23. № 2. С. 73–85. DOI: [10.19181/population.2020.23.2.7](https://doi.org/10.19181/population.2020.23.2.7).
17. Potravnaya E., Kim Hye-Jin. Economic Behavior of the Indigenous Peoples in the Context of the Industrial Development of the Russian Arctic: A Gender-Sensitive Approach // REGION: Regional Studies of Russia, Eastern Europe, and Central Asia. 2020. 9 (2): Pp. 101–126.
18. Zhu X., Pasch T.J., Ahajjam M.A., Bergstrom A. Environmental Monitoring for Arctic Resiliency and Sustainability: An Integrated Approach with Topic Modeling and Network Analysis // Sustainability. 2022. № 14. P. 16493. <https://doi.org/10.3390/su142416493>.
19. Potravnaya E.V., Tishkov S.V. Why young people leave the Arctic: the results of sociological research // Evolution of Biosphere and Technogenesis. IOP Conf. Series: Earth and Environmental Science. 962 (2022). P. 012030. IOP Publishing. DOI: [10.1088/1755-1315/962/1/012030](https://doi.org/10.1088/1755-1315/962/1/012030).
20. Потравная Е.В., Яшалова Н.Н., Ким Хе Чжин. Социальный портрет жителя Арктики в условиях промышленного освоения территории (на примере Якутии и Таймыра) // Экономические и социальные перемены: факты, тенденции, прогноз. 2021. Т. 14. № 4. С. 185–200. DOI: [10.15838/esc.2021.4.76.11](https://doi.org/10.15838/esc.2021.4.76.11).
21. Слепцов А.Н. Родовая община коренных малочисленных народов Севера в системе управления традиционным природопользованием // Арктика: экология и экономика. 2021. Т. 11. № 4. С. 568–581. DOI: [10.25283/2223-4594-2021-4-568-581](https://doi.org/10.25283/2223-4594-2021-4-568-581).

How to Account for Public Opinion in the Commercial Exploitation of the Arctic

Anatoly Nikolaevich Sleptsov – Candidate of Science (Jurisprudence), head of the Department of Arctic and Asia-Pacific Law, North-Eastern Federal University, head of the project ‘Economic and Legal Mechanisms of Regulation and Development of Territories of Traditional Nature Exploitation in the Context of Commercial Exploitation of the Arctic’ (20-010-00252).

E-mail: uyandi@mail.ru

Evgenia Vladimirovna Potravnaya – Candidate of Science (Social studies), associate professor, Department of Economics and Management, Cherepovets State University, executor of the same project.

E-mail: potr195@gmail.com

Olga Alekseevna Krivoshapkina – Candidate of Science (Economics), senior lecturer, Department of Economic Theory, North-Eastern Federal University, executor of the same project.

E-mail: eod_olga@mail.ru

The article deals with the issues of taking into account the opinion of the local population when justifying and implementing projects for industrial development of the Arctic. The mechanism and procedures for assessing and taking into account the opinion of the population at all stages of the life cycle of a project for exploration and extraction of minerals from its initiation to completion are proposed by informing the population about the project of planned activities, holding public hearings, ethnological expertise, as well as ethnological audit and ethnosocial monitoring. The model of interaction of stakeholders (mining companies, local authorities and indigenous peoples of the North) is based on the concept of sharing joint benefits from the industrial development of the Arctic, which is based on the cooperation of the parties and corporate social responsibility of business in the area of planned activities. It is proposed to protect the interests of indigenous peoples by signing agreements on the socio-economic development of the territory, creating compensation funds and implementing compensation projects of socio-economic, environmental orientation and projects to preserve the culture and ethnos of indigenous peoples, which are formed on the basis of population surveys.

The algorithm of multi-criteria evaluation, ranking and selection of compensation projects, taking into account priorities for various groups of the population, as well as economic regulators for supporting compensation projects, including direct action tools (compensation fund, etc.), and indirect action tools (tax incentives, subsidies to support traditional crafts, etc.) is proposed.

Keywords: Arctic, commercial exploitation of the territory, exploration and extraction of mineral resources, indigenous peoples of the North, consideration of public opinion, ethnological expertise, sociological surveys, compensatory projects

REFERENCES

1. Leksin V.N., Porfir'ev B.N. Drugaya Arktika: opyt sistemnoi diagnostiki // Problemy prognozirovaniya. 2022. № 1 (190). S. 34–44. DOI: 10.47711/0868-6351-190-34-44 (in Russian).
2. Apolo Errera A.E., Chavez Ferreira K.I., Potravnyi I.M. Otsenka vliyaniya dobychi zolota na ekonomiku i okruzhayushchuyu sredu na primere Ekvadora // Gornyi zhurnal. 2020. № 2. S. 62–65. DOI: 10.17580/gzh.2020.02.08 (in Russian).
3. Novoselov A., Potravny I., Novoselova I., Gassiy V. Sustainable Development of the Arctic Indigenous Communities: The Approach to Projects Optimization of Mining Company // Sustainability. 2020. № 12 (19). P. 7963. <https://doi.org/10.3390/su12197963>.
4. Samsonova I.V., Potravnyi I.M., Pavlova M.B., Semyonova L.A. Otsenka ubytkov, prichinyonnykh korennyim malochislennym narodam Severa v Taimyrskom Dolgano-Nenetskom raione Krasnoyarskogo kraya vsledstvie razliva dizel'nogo topliva na TETS-3 v Noril'ske // Arktika: ekologiya i ekonomika. 2021. T. 11. № 2. S. 254–265. DOI: 10.25283/2223-4594-2021-2-254-265 (in Russian).
5. Potravnaya E.V. Vzaimodeistvie biznesa i korennykh narodov Severa: chego zhdet naselenie posle avarii v Noril'ske? // EKO. 2021. № 7. S. 19–39. DOI: 10.30680/ECO0131-7652-2021-7-19-39 (in Russian).
6. Potravny I., Novoselov A., Novoselova, I., Chávez Ferreyra K.Y., Gassiy V. Route Selection for Minerals' Transportation to Ensure Sustainability of the Arctic // Sustainability. 2022. № 14 (23). P. 16039. <https://doi.org/10.3390/su142316039> - 01 Dec 2022.
7. Novoselov A., Potravny I., Novoselova I., Gassiy V. Social Investing Modeling for Sustainable Development of the Russian Arctic // Sustainability. 2022. № 14. P. 933. <https://doi.org/10.3390/su14020933>.
8. Potravnaya E.V. Kak promyshlennoe osvoenie Arktiki sposobstvuet narodosberezheniyu i povysheniyu kachestva zhizni narodov Severa? // Uroven' zhizni naseleniya regionov Rossii. 2022. T. 18. № 4. S. 555–563. DOI: 10.19181/lspr.2022.18.4.11 (in Russian).

9. Novoselov A., Potravny I., Novoselova I., Gassiy V., Sharkova A. Harmonization of interests during Arctic industrial development: The case of mining corporation and indigenous peoples in Russia // *Polar Science*. 2022. P. 100915. DOI: 10.1016/j.polar.2022.100915.
10. Burtseva E., Sleptsov A., Bysyina A., Fedorova A., Dyachkovski G., Pavlova A. Mining Industry of the Republic of Sakha (Yakutia) and Problems of Environmental and Social Security of Indigenous Peoples // *Land*. 2022. № 11. P. 105. <https://doi.org/10.3390/land11010105>.
11. Nosov S.I., Bondarev B.E., Gladkov A.A., Gassiy V. Land Resources Evaluation for Damage Compensation to Indigenous Peoples in the Arctic (Case-Study of Anabar Region in Yakutia). *Resources*. 2019, 8, 143. <https://doi.org/10.3390/resources8030143>.
12. Novoselov A., Potravny I., Novoselova I., Gassiy V. Compensation fund as a tool for sustainable development of the Arctic indigenous communities // *Polar Science*. Vol. 28. June 2021. P. 100609. <https://doi.org/10.1016/j.polar.2020.100609>.
13. Davaakhuu N., Potravnyi I.M., Miloslavskii V.G., Utkin I.I. Obosnovanie i mekhanizm realizatsii proekta gazofikatsii uglya v rossiiskoi Arktike // *Ugol'*. 2019. № 9. S. 88–93. DOI: <http://dx.doi.org/10.18796/0041-5790-2019-9-88-93> (in Russian).
14. Potravnyi I.M., Novikov A.V., Chavez Ferreira K.I. Likvidatsiya ob"ektov nakoplenno ego ekologicheskogo ushcherba v pribrezhnoi arkticheskoi zone na osnove metodov esg-finansirovaniya // *Ekologiya i promyshlennost' Rossii*. 2022. T. 26. № 10. S. 60–65. DOI: 10.18412/1816-0395-2022-10-60-65 (in Russian).
15. Potravnaya E.V., Krivoshapkina O.A. Otsenka prioritnosti kompensatsionnykh proektov razlichnymi gruppami naseleniya pri promyshlennom osvoenii Arktiki // *Vestnik universiteta*. 2022. № 1. S. 176–188. DOI: 10.26425/1816-4277-2022-1-175-187 (in Russian).
16. Potravnaya E.V. Gendernye osobennosti vospriyatiya ekologicheskikh problem korennyimi narodami Severa Rossii // *Narodonaselenie*. 2020. T. 23. № 2. S. 73–85. DOI: 10.19181/population.2020.23.2.7 (in Russian).
17. Potravnaya E., Kim Hye-Jin. Economic Behavior of the Indigenous Peoples in the Context of the Industrial Development of the Russian Arctic: A Gender-Sensitive Approach // *REGION: Regional Studies of Russia, Eastern Europe, and Central Asia*. 2020. 9 (2): Pp. 101–126.
18. Zhu X., Pasch T.J., Ahajjam M.A., Bergstrom A. Environmental Monitoring for Arctic Resiliency and Sustainability: An Integrated Approach with Topic Modeling and Network Analysis // *Sustainability*. 2022. № 14. P. 16493. <https://doi.org/10.3390/su142416493>.
19. Potravnaya E.V., Tishkov S.V. Why young people leave the Arctic: the results of sociological research // *Evolution of Biosphere and Technogenesis*. IOP Conf. Series: Earth and Environmental Science. 962 (2022). P. 012030 IOP. Publishing. DOI: 10.1088/1755-1315/962/1/012030.
20. Potravnaya E.V., Yashalova N.N., Kim Khe Chzhin. Sotsial'nyi portret zhitelya Arktiki v usloviyakh promyshlennogo osvoeniya territorii (na primere Yakutii i Taimyra) // *Ekonomicheskie i sotsial'nye peremeny: fakty, tendentsii, prognoz*. 2021. T. 14. № 4. S. 185–200. DOI: 10.15838/esc.2021.4.76.11 (in Russian).
21. Sleptsov A.N. Rodovaya obshchina korennykh malochislennykh narodov Severa v sisteme upravleniya traditsionnym prirodopol'zovaniem // *Arktika: ekologiya i ekonomika*. 2021. T. 11. № 4. S. 568–581. DOI: 10.25283/2223-4594-2021-4-568-581 (in Russian).

ФИЛОСОФИЯ. СОЦИОЛОГИЯ. ПОЛИТОЛОГИЯ. ПРАВОВЕДЕНИЕ

Индекс УДК 37.035.6

Код ГРНТИ 11.01.39

DOI: 10.22204/2587-8956-2023-113-02-49-60



**Я.Ю. ШАШКОВА,
С.Ю. АСЕЕВ***

Соотношение структуры идентичности и моделей патриотизма у старших школьников сибирских регионов

Статья посвящена анализу взаимосвязи структуры идентичностей и моделей патриотизма в сознании школьников регионов Сибирского федерального округа (СФО). Теоретической основой исследования послужили концепт «матрёшки» идентичностей и теории патриотизма, рассматривающие его проявления как дихотомии «слепого» и «конструктивного», «эмоционального» и «деятельностного» типов. Эмпирической базой исследования стали результаты лонгитюдных опросов учащихся 9–11-х классов, проведённые в 2020 г. в 10 регионах и в 2022 г. в четырёх регионах СФО. Применение кластер-анализа позволило разделить изучаемую совокупность на четыре кластера: кластер «слепого», «деятельностного» патриотизма с сильной институциональной компонентой, «конструктивных» патриотов, «лоялистов» и «молчунов», а также определить соответствующее каждому кластеру сочетание идентичностей и проследить их динамику. В результате были сделаны выводы о снижении влияния фактора идентичности на размежевание молодёжи по отношению к патриотизму и возможности сведения обозначенных размежеваний к базовому противопоставлению «патриотов» и «непатриотов».

Ключевые слова: патриотизм, патриотические ценности и установки, идентичность, школьники, молодёжь

* **Шашкова Ярослава Юрьевна** — доктор политических наук, профессор кафедры философии и политологии института гуманитарных наук Алтайского государственного университета (АлтГУ), руководитель проекта «Фактор патриотического воспитания в конструировании гражданской идентичности старших школьников регионов Сибирского федерального округа в условиях информационного общества» (20-011-00346).

E-mail: yashashkova@mail.ru

Асеев Сергей Юрьевич — кандидат исторических наук, доцент кафедры философии и политологии института гуманитарных наук АлтГУ, исполнитель того же проекта.

E-mail: suass@mail.ru

С тановление политического сознания современных школьников происходит в условиях, принципиально отличных от тех, что были у предыдущих поколений. Цифровое общество нивелирует коммуникативные и пространственные границы, интенсифицирует мобильность молодёжи, что актуализирует вопрос соотношения идентичностей у этой социальной группы, места в их иерархии национально-государственных ориентаций. Одним из средств формирования идентичностей молодых людей выступает патриотическое воспитание, имеющее глубокие отечественные исторические традиции и сегодня фактически заменившее собой гражданское образование и воспитание. В условиях усиления внимания к патриотическому воспитанию на фоне нарастания внешнеполитической конфликтности возникает необходимость оценить эффективность усилий, предпринимаемых государством в данной сфере, в частности применительно к регионам Сибирского федерального округа (СФО).

Для достижения этой цели в статье ставятся задачи охарактеризовать структуру идентичностей учащихся старших классов регионов СФО, определить её соотношение с патриотическим самоопределением и типами патриотических установок школьников, выявить степень и характер динамики связи этих параметров в новой политической ситуации и при сокращении возможностей внешней миграции для российской молодёжи.

Теоретические основания исследования

Патриотизм имеет длительную традицию изучения и в XXI в. всё также рассматривается как консолидирующая национальная идея, альтернативная глобалистским и мультикультуралистским тенденциям [1]. На основе анализа общественного мнения в развитых странах Г. Ариэли констатирует отрицательную связь между глобализацией и уровнем патриотизма [2], поскольку глобализация и цифровое об-

щество создают условия для появления виртуальных социально-политических и наднациональных идентичностей, нивелируют значимость концепта «патриотизм» и размывают его традиционное содержание [3, 4]. С другой стороны, в современных зарубежных исследованиях патриотизм нередко отождествляется с национализмом, который, в свою очередь, выступает одним из оснований идентичности [5]. С этих позиций патриотические ценности и установки изучаются не только во взаимосвязи с национализмом, но и в контексте конфликтов идентичностей [6, 7], межрелигиозных, социально-политических и межнациональных противостояний [8, 9]. Этим же можно объяснить и слабое внимание учёных к «локальному патриотизму», поскольку в ситуации преобладания локальной идентичности патриотизм может рассматриваться как источник угрозы сепаратизма [10].

В то же время лишь отдельные авторы раскрывают содержание концепта «патриотизм» [11], большинство сосредоточивает своё внимание на характеристике его различных моделей, среди которых преобладает деление патриотизма на «слепой – конструктивный» и «пассивный (созерцательный) – активный (деятельный)» [12–14].

Соответственно и патриотизм молодёжи чаще всего изучается в контексте её ценностной модели и приоритетов формирования национально-государственной идентичности [15, 16]. При этом объектом исследования работ, выполненных на основе региональных и локальных кейсов, выступает степень распространения патриотизма в сознании различных сегментов молодёжи [17, 18], оставляя за скобками изменение соотношения в молодёжной среде различных типов патриотизма. Ещё реже поднимается проблема связи патриотизма с идентичностью в молодёжной среде [19].

Теоретической основой концептуальной модели авторов выступило представление об идентичности как сложной, открытой, многоуровневой системе, где уровни взаи-

модействуют и дополняют, а не исключают друг друга. Каждый человек ощущает свою принадлежность не к одной, а к нескольким группам. Он одновременно может быть и гражданином, и членом партии, и сторонником определённых идеологических взглядов, и представителем этнических и социальных групп и др. Это свойство идентичности И.С. Семененко образно сравнивает с «матрёшкой», где локальная (этническая) идентичность «вкладывается» в региональную, а та, в свою очередь, интегрируется в гражданскую (национальную) [19].

В проведённом исследовании авторы использовали семиуровневую иерархию идентичностей, выделив в ней глобальный, национально-государственный, макро-региональный (сибирский), региональный, локальный, этнический и конфессиональный уровни. Так как распространённость последнего в молодёжной среде регионов СФО оказалась в пределах статистической погрешности, она была исключена из анализа.

Также мы использовали конструктивистскую парадигму, представители которой считали, что восприятие окружающего мира есть продукт социального конструирования [20]. С этих позиций патриотическое воспитание есть способ целенаправленного формирования государственно одобряемых и/или социально значимых качеств гражданина и связанных с ними социальных и политических норм, ценностей и образцов поведения; а также инструмент групповой идентификации индивидов в соответствии с запросами государства и общества [21, 22].

Характеристика исследования

Для решения поставленных задач в 2020 и в 2022 гг. были проведены эмпирические исследования патриотических ценностей и установок, их места в политическом сознании школьников 9–11-х классов регионов Сибирского федерального округа. Исследования проводились по лонгитюдной методике, метод сбора данных — анкетирование. В 2020 г. объём выборки со-

ставил 2050 школьников из 10 регионов СФО (Алтайского, Красноярского краёв, Иркутской, Кемеровской, Новосибирской, Омской, Томской областей, Республик Алтай, Хакасия и Тыва). В 2022 г. — 1050 учащихся из Алтайского края, Кемеровской, Новосибирской областей и Республики Алтай. Выборка квотная с контролем признаков возраста, типа населённого пункта и региона проживания. Для повышения репрезентативности результатов сравнения мы осуществили корректировку выборки 2020 г., в ходе которой сформировали подвыборку из респондентов четырёх регионов, опрошенных в 2022 г.

Результаты и их обсуждение

В 2020–2022 гг. произошла существенная трансформация иерархии идентичностей в сознании старшеклассников. Так, в 2022 г. 64% респондентов идентифицировали себя как россиян (рост на 15%), с 30 до 48% выросла самоидентификация в качестве «сибиряков». Обратная тенденция характерна для других видов идентичностей: на 4% сократилось число носителей локальной и глобальной («граждане мира») идентичностей (с 36 до 32% и с 28 до 24% соответственно); ещё сильнее уменьшилось число обозначивших себя как «житель региона» (с 26 до 18%) и «представитель своего этноса» (с 18 до 7%) (ил. 1).

Их сочетание отражает усложнение структуры идентичностей старшеклассников, когда национально-государственная идентичность стала значимым элементом самоопределения во всех остальных группах. Например, около 70% «сибиряков», «регионалов» и «локалов» отнесли себя и к «россиянам». Таковыми себя посчитала и половина «глобалистов». В качестве факторов формирования национально-государственной идентичности респонденты указывали общее государство (20%), родную землю/территорию (11%), родной язык (9%), ответственность за судьбу страны (8%) и общую культуру (7%).

На этом фоне в целом по выборке патриотами себя посчитали 47% респонден-

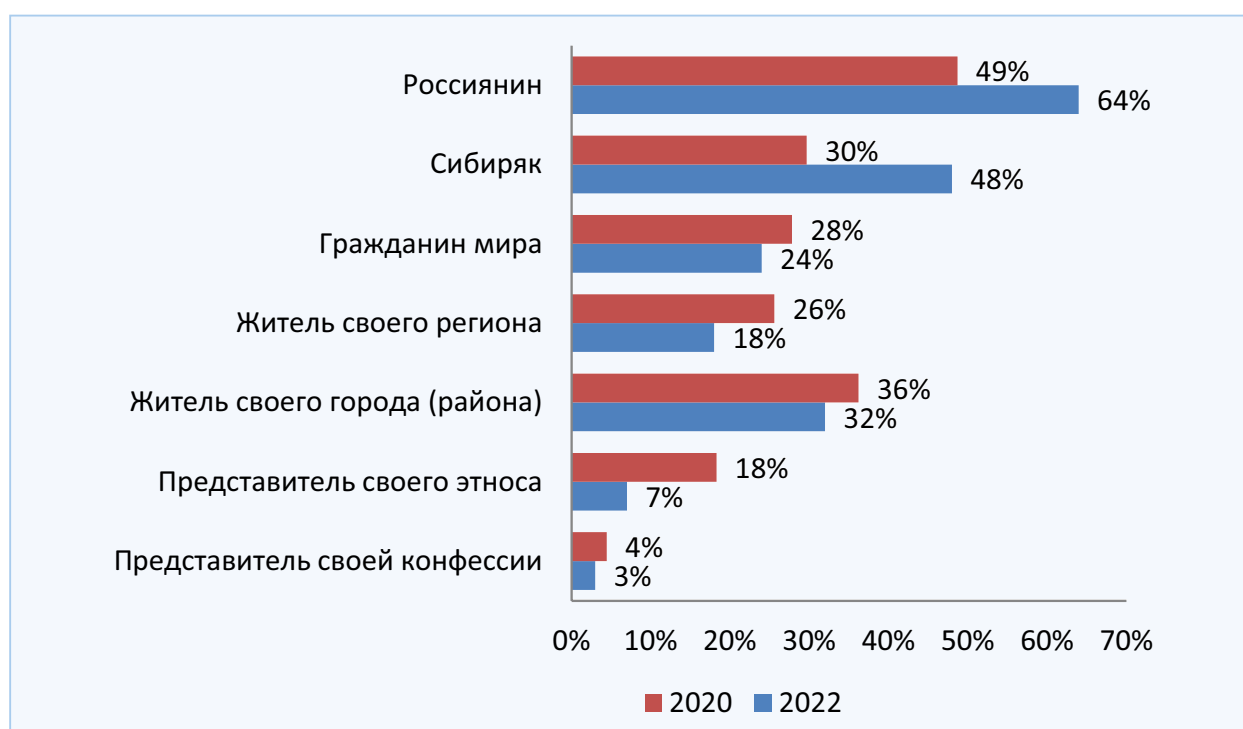

Ил. 1. Динамика идентичностей старшеклассников СФО, 2020 и 2022 гг.

тов в 2020 г. и 62% — в 2022 г., при росте на 13–18% по всем категориям идентичностей.

Кроме того, за исследуемый период в молодёжном сознании изменилось соотношение двух основных компонентов патриотизма: эмоционального и деятельностного. При сохранении абсолютного доминирования эмоциональной трактовки патриотизма как «любви к своей родине» (77% в 2022 г.) произошла актуализация его деятельностных компонентов – в среднем на 17% возросла готовность старшеклассников «работать и действовать на благо своей страны» (2022 г. — 57%), на 8% — готовность «защищать свою страну» (38%) и «стремиться к изменениям» (53%).

Применение кластерного анализа к данным опросов 2020 (ил. 2) и 2022 гг. (ил. 3) показало размежевание старших школьников регионов СФО по их патриотическим ценностям и установкам в разрезе преобладающего типа идентичности на 4 кластера.

Устойчивые позиции занимает кластер с синтезом «слепого», «деятельностного» патриотизма и сильной институциональной компоненты (кластер 2 — в 2020 г.,

кластер 3 — в 2022 г.). У его членов доминирующая национально-государственная идентичность совмещается с макрорегиональной («сибиряки») и локальной с добавлением к ним в 2022 г. носителей этнической идентичности. Сближение позиций «локалов» и «этников» во многом объясняется отсутствием у них установок не только на внешнюю, но и на внутреннюю миграцию, в связи с чем они пытаются самореализоваться в своей среде проживания. Доля кластера в выборке составила 40% в 2020 г. и 37% — в 2022 г.

В сознании старшеклассников данной группы сформировано чёткое представление о патриотизме (почти не затруднялись ответить), который у них чаще, чем в других кластерах, ассоциировался с любовью к своей стране, готовностью действовать для её блага и процветания, защищать её от любых нападков и обвинений, а также с формальными признаками — готовностью работать в патриотических организациях и праздновать исторические события/юбилеи (ил. 4–6). Также, по их мнению, патриот должен знать государственную символику, происходящие

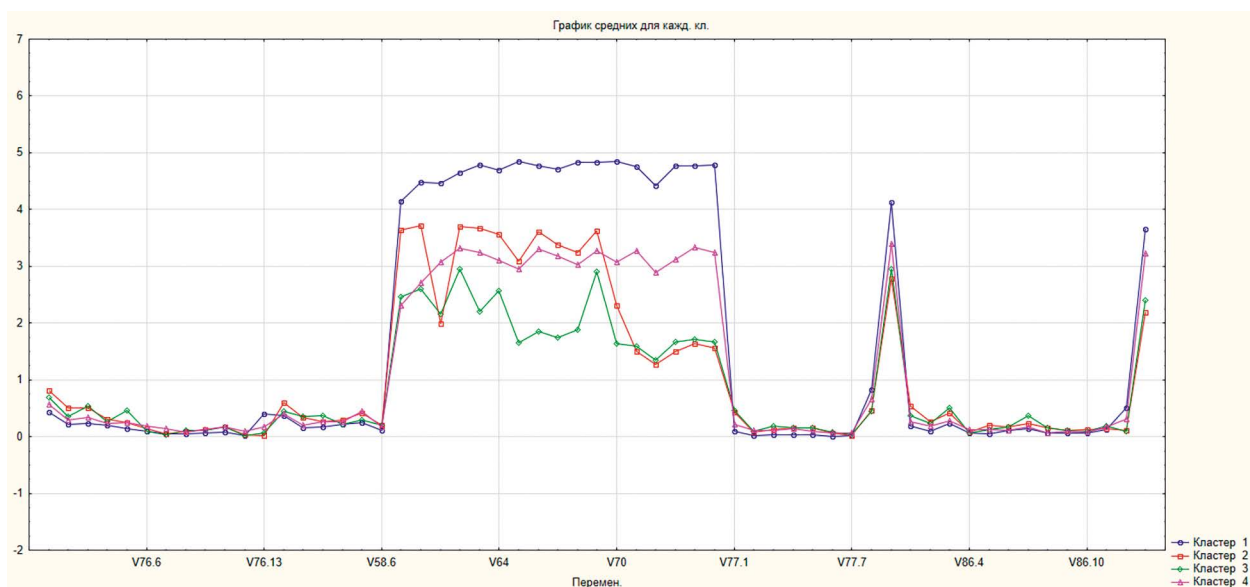
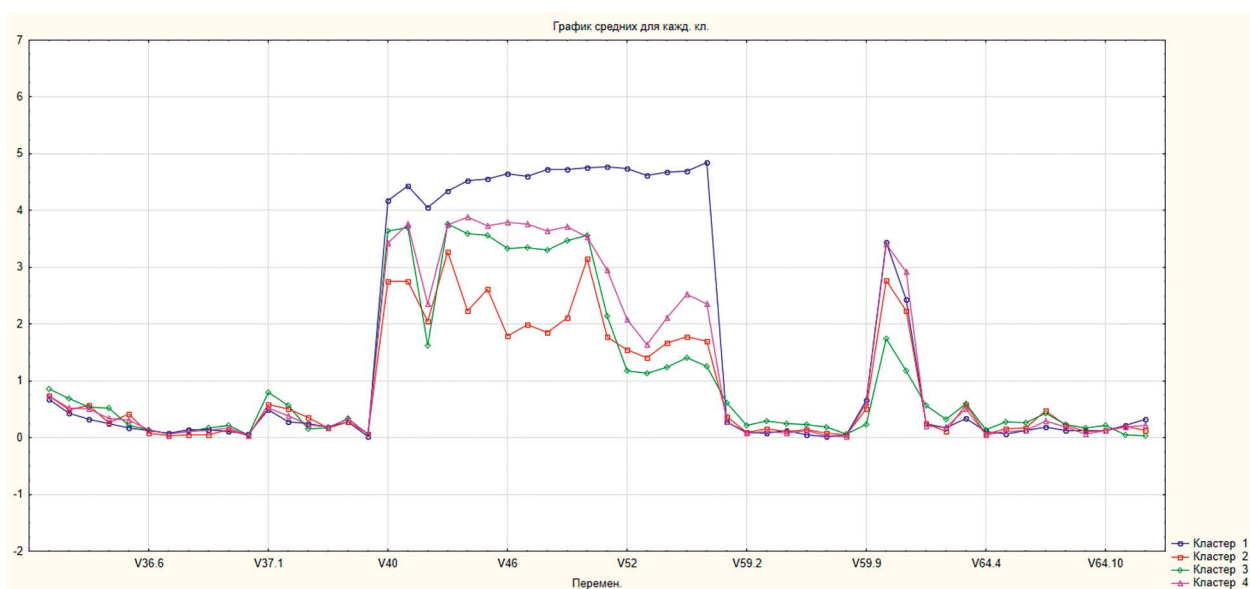
Ил. 2. График средних для кластеров, 2020 г.¹

Ил. 3. График средних для кластеров, 2022 г.

в стране события и интересоваться ими, испытывать любовь и уважение к своему языку и культуре, чувства гордости за достижения своей страны на международной арене и привязанности к «малой родине», чувство солидарности и благожелательности к соотечественникам. В 2022 г. к этим признакам добавились усиление

«державности» (требование «считать, что твоя страна лучше, чем другие страны») и готовность поддерживать государственную политику в этом направлении.

Члены данного кластера в основном посчитали себя патриотами и продемонстрировали высокую степень инкорпорации в систему патриотического воспитания

¹ На графике средних на оси X располагаются центроиды кластеров по анализируемым переменным, на оси Y — значения анализируемых переменных, измеренные через средние арифметические.



Ил. 4. Празднование Дня российского флага. Фото со страницы Алтайпатриотцентра

https://vk.com/photo-185319794_457241328

(именно они в течение всего изучаемого периода в основном посещали историко-патриотические и школьные музеи, принимали участие в военно-спортивных играх, фестивалях и конкурсах по патриотической тематике, а в настоящее время включились в работу патриотических клубов, приобретают книги патриотической направленности). Новые условия сделали их ещё более консолидированными в положительной оценке текущего состояния России как великой державы.

Руководствуясь своими критериями патриотизма, они в основном делают упор на институциональные механизмы и средства формирования патриотических ценностей: необходимость патриотического воспитания в семье и образовательных учреждениях, развитие системы патриотических организаций, историко-культурных центров и музеев, проведение игр и «зарниц», усиление пропаганды патриотизма в СМИ, кинематографе и культурно-развлекательном контенте. Рост прагматизма молодёжи в сочетании с поиском ею ресурсных возможностей привели к тому,

что в 2022 г. указанные средства опередил фактор улучшения условий жизни населения, дополняемый запросом на повышение авторитета армии, финансирование мероприятий патриотической направленности и их участников.

В кластер «конструктивного» патриотизма вошли респонденты с «глобальной» идентичностью, которая сочетается с национально-государственной и макрорегиональной (кластер 3 в 2020 г. и кластер 2 в 2022 г. — по 30% от выборок). В соответствии с классической моделью «конструктивного» патриотизма быть патриотом для них означает стремиться к изменению положения дел в стране, говорить о своей стране правду, какой бы горькой она ни была, публично высказывать мнение, не совпадающее с точкой зрения государства, критиковать власть своей страны и поддерживать перемены в интересах общества. Позиционирование себя как «граждан мира» предопределяет признание участниками кластера права патриота на наличие второго гражданства, счетов и имущества за рубежом, работу в иностранной фирме.

Кроме того, придавая патриотизму больше эмоциональный характер, они не видят противоречия с ним абсентеистской модели поведения: допускают для патриота уклонение от службы в армии и от уплаты налогов, отказ от участия в выборах, незнание истории своей страны.

В новых условиях представители этого кластера демонстрируют рост информационной «закрытости», исключая из перечня признаков патриота участие в обсуждении патриотических тем (отмечалось в 2020 г.) и работу в патриотических организациях, но добавляя к ним допустимость переезда в другую страну. Наибольшие трансформации претерпело отношение «глобалистов» к таким проявлениям патриотизма, как знание государственной символики и происходящих событий, чувство гордости за достижения страны на международной арене, любовь и уважение к своему языку и культуре, чувство привязанности к «малой родине», чувство солидарности и благожелательности к соотечественникам. К концу 2022 г. их значимость

для этой группы снизилась, притом что в 2020 г. она находилась на уровне предыдущего кластера.

Респонденты данной категории ограничивают участие в патриотическом воспитании посещением историко-патриотических и школьных музеев, выставок и приобретением книг патриотической направленности, а при оценке уровня своего патриотизма чаще выбирают ответы «скорее патриот» и «скорее не патриот». Они ставят под сомнение текущий государственный статус России, однако допускают его достижение в ближайшей перспективе. Для формирования у молодёжи патриотических ценностей и установок считают необходимым поднимать престиж страны в мире, улучшать условия жизни населения и организовывать досуг молодёжи, в то время как институциональные средства относят к неэффективным.

Кластер «лоялистов» составили в большей степени носители локальной идентичности, сочетающейся с общероссийской и сибирской самоидентификацией (клас-



Ил. 5. Акция «Блокадный хлеб», Республика Алтай. Фото со страницы БУ РА «Центр молодёжной политики, военно-патриотического воспитания и допризывной подготовки граждан в Республике Алтай»

https://vk.com/photo-29190721_457258601



Ил. 6. Спортивно-патриотическая акция, Республика Хакасия. Фото со страницы Регионального центра военно-патриотического воспитания «АВАНГАРД» Республики Хакасия

https://vk.com/public210963835?z=photo-139588688_457254252%2Fwall-210963835_159

теры 4 в 2020 и 2022 гг.). По своим установкам это прагматики, которые не имеют возможности выехать из региона, потому сосредоточены на собственных потребностях и стремятся к созданию комфортной среды проживания. В 2022 г. их численность возросла до 25% с 17% в 2020 г.

По патриотическим установкам «лоялисты» ближе к кластеру «слепого» патриотизма: чаще других считают, что патриот должен служить в армии, платить налоги, участвовать в выборах, «считать, что у твоей страны нет недостатков» и «ругать всё зарубежное». В 2022 г. этот перечень существенно расширился запретами для патриота иметь имущество за рубежом, второе гражданство, работать в иностранной фирме, высказывать точку зрения, не совпадающую с государственной, критиковать власть своей страны.

В то же время модель патриотизма этой группы отличается внутренним противоречием: патриоту не обязательно знать государственную символику и происходящие в стране события, любить и уважать свой язык и культуру, гордиться достижениями страны на международной арене, испытывать чувства привязанности к «малой ро-

дине» и солидарности к соотечественникам; допускается желание переехать в другую страну.

К «глобалистам» данный кластер приближает критичное отношение к «державнической» риторике (положение России в мире они оценивают как «никогда не была и не будет великой державой» и/или «навсегда перестала ею быть»), низкий уровень оценки себя как патриотов в сочетании с высоким уровнем абсентеизма по отношению к патриотическим мероприятиям (если участвовали, то чаще всего в фестивалях и конкурсах). Как и «глобалисты», эти респонденты отрицают институциональные и пропагандистские средства формирования патриотизма, а ресурсы предлагают направить

на улучшение условий жизни населения.

Последний кластер (кластеры 1 в 2020 и 2022 гг.) интересен значимой количественной (сокращение с 13 до 8%) и качественной трансформацией в условиях новых вызовов и усиления патриотической работы в молодёжной среде. Его членов можно условно обозначить как «самоисключившиеся» или «молчуны», так как по большинству критериев патриотизма они отметили вариант «затрудняюсь ответить», либо не имея чёткого представления по изучаемой проблеме, либо скрывая свою позицию. Единственными исключениями в 2020 г. стали более редкие, чем у других кластеров, но всё же отмеченные требования к патриоту «любить свою страну» и «работать и действовать во благо/для процветания своей страны». В 2022 г. данный кластер сместился в сторону «лоялистов», включив в свой образ патриота имитационно-конъюнктурные требования «считать, что у твоей страны нет недостатков», «ругать всё зарубежное», участие в работе патриотических организаций и обсуждении патриотических тем. Это можно объяснить уходом из ранее популярной в молодёжной среде категории «конструктивных»

патриотов ситуативных/конъюнктурных сторонников, перешедших в новых условиях в кластер «молчунов», что придало последнему большую дисперсию.

Показательно, что количество результативных ответов о нормативных качествах патриота у респондентов этой группы снижается по мере продвижения по шкале. Особенно это касается чувства гордости за достижения страны на международной арене, любви и уважения к своему языку, культуре, знания происходящих в стране событий и интереса к ним, чувства привязанности к «малой родине» и чувства солидарности с соотечественниками.

В пользу обозначения этого кластера как «самоисключившихся» или «молчунов» говорит максимальный из всех групп уровень неучастия его представителей в патриотических мероприятиях, их однозначная идентификация себя как непатриотов и отсутствие видения или желания искать пути, средства формирования патриотических ценностей среди молодёжи, не давая ответ на этот вопрос или указывая, что патриотизм не нуждается в целенаправленном формировании.

По типам идентичностей в данный кластер попали респонденты с локальной и национально-государственной самоидентификацией.

Заключение

По результатам проведённого исследования можно сформулировать ряд выводов.

В современных условиях наблюдается общая тенденция роста патриотической самоидентификации молодёжи, обусловленная как консолидацией общества на фоне геополитических трансформаций, так и усилением патриотической работы в учреждениях образования. В то же время авторами установлено устойчивое размежевание учащихся старших классов на четыре сегмента в зависимости от их восприятия патриотизма: сторонников «слепого деятельности» и «конструктивного» типов, «лоялистов» и «молчунов». При этом зна-

чимая динамика численности и патриотических установок прослеживается только среди последних, что позволяет, опираясь на тезисы Р. Инглхарта и К. Вейцеля [23], сделать вывод об отсутствии существенных трансформаций образа патриотизма в сознании российских старшеклассников.

Происходящее усиление государственной политики в сфере патриотического воспитания вызвало рост вовлечённости старшеклассников в мероприятия патриотической направленности, однако среди носителей глобальной и этнической идентичностей проявляется отрицательная динамика по этому параметру. Если у первых она обусловлена осознанным самоустранением из сферы патриотического дискурса, то у «этников» – исчерпанием потенциала патриотического активизма, так как они раньше и интенсивнее других групп молодёжи были вовлечены в сферу патриотки, о чём свидетельствуют более высокие проценты их участия в различных формах патриотического воспитания в 2020 г.

Несмотря на то, что кластерный анализ показал некоторую зависимость патриотических ценностей и установок от структуры идентичностей учащихся старших классов, последняя не выступает значимым маркером размежевания молодёжной среды по вопросам патриотизма. Это связано с широким распространением среди молодёжи национально-государственной идентичности, а также с динамикой установок носителей региональной и локальной идентичностей. Среди первых в 2022 г. снизилась поддержка черт «конструктивного» и «формального» патриотизма, а среди вторых было преодолено противопоставление «большой» и «малой» Родины, сформировалось представление о патриотизме как единой многогранной категории. В условиях геополитической конфронтации на первое место выходят отношение школьников к внешней политике России и оценка её места в мире, которые и формируют основное размежевание современной российской молодёжи на патриотов и непатриотов.

ЛИТЕРАТУРА

1. Титов В.В. К вопросу о конструировании национально-гражданской идентичности российской молодёжи в цифровую эпоху // Вестник Томского государственного университета. Философия. Социология. Политология. 2020. № 57. С. 257–264. DOI: 10.17223/1998863X/57/24.
2. Ariely G. Why does patriotism prevail? Contextual explanations of patriotism across countries // Identities. 2017. № 3. P. 351–377. DOI: 10.1080/1070289X.2016.1149069.
3. Lu J. The Internet as a Context: Exploring Its Impacts on National Identity in 36 Countries // Social Science Computer Review. 2019. Vol. 37 (6). P. 705–722. DOI: 10.1177/0894439318797058.
4. Erez L., Laborde C. Cosmopolitan Patriotism as a Civic Ideal // American Journal of Political Science. 2020. № 64. P. 191–203. DOI: <https://doi.org/10.1111/ajps.12483>.
5. Калхун К. Национализм. М.: ИД «Территория будущего», 2006.
6. Козырев Г.И. Патриотизм и антипатриотизм как причины конфликта идентичностей в современном российском обществе // Социология. 2020. № 2. С. 128–142.
7. Dirksmeier P. The relationship between patriotism and regional identification: a cross-country analysis // The Annals of Regional Science. 2022. DOI: 10.1007/s00168-022-01167-1 URL: https://www.researchgate.net/publication/362773749_The_relationship_between_patriotism_and_regional_identification_a_cross-country_analysis (дата обращения: 03.04.2023).
8. Вагина В.О. Патриотизм vs национализм в современном российском обществе // Caucasian Science Bridge. 2021. Т. 4. № 2 (12). С. 155–159. DOI: 10.18522/2658-5820.2021.2.15.
9. Курносков К.В. Влияние патриотизма на предотвращение социально-политических конфликтов в современной России // Экономика и управление: проблемы, решения. 2020. Т. 3. № 7. С. 108–113. DOI: 10.34684/ek.up.p.r.2020.07.03.013.
10. Huddy L., Del Ponte A., Davies C. Nationalism, Patriotism, and Support for the European Union // Political Psychology. 2021. № 42. P. 995–1017. DOI: <https://doi.org/10.1111/pops.12731>.
11. Мартынов М.Ю., Фадеева Л.А., Габеркорн А.И. Патриотизм как политический дискурс в современной России // Полис. Политические исследования. 2020. № 2. С. 109–121. DOI: <https://doi.org/10.17976/jpps/2020.02.08>.
12. Schatz R.T., Staub E., Lavine H. On the varieties of national attachment: Blind versus constructive patriotism // Political psychology. 1999. Vol. 20. №1. P. 151–174.
13. Магарил С.А. Смыслы патриотизма – исторические трансформации // Социологические исследования. 2016. № 1 (381). С. 142–151.
14. Sekerdej M., Roccas S. Love versus loving criticism: Disentangling conventional and constructive patriotism // Br. J. Soc. Psychol. 2016. Vol. 55. P. 499–521. DOI: <https://doi.org/10.1111/bj-so.12142>.
15. Селезнева А.В., Антонов Д.Е. Ценностные основания гражданского самосознания российской молодёжи // Вестник Томского государственного университета. Философия. Социология. Политология. 2020. № 58. С. 227–241. DOI: 10.17223/1998863X/58/21.
16. Goode J.P. Patriotic Legitimation and Everyday Patriotism in Russia's Constitutional Reform // Russian Politics. 2021. № 6 (1). Pp. 112–129. DOI: <https://doi.org/10.30965/24518921-00601007>.
17. Гуляева Л.В., Ефимова Г.З. Сравнительное исследование патриотических ориентаций молодёжи: региональная специфика // Siberian Socium. 2018. Т. 2. № 1. С. 53–73. DOI: <https://doi.org/10.21684/2587-8484-2018-2-1-53-73>.
18. Мокерова Ю.В. Понятие Родины и представление о патриотизме у учащейся молодёжи (на примере Свердловской области) // Казанский социально-гуманитарный вестник. 2022. № 4 (55). С. 39–49. DOI: <https://doi.org/10.26907/2079-5912.2022.4.39-49>.
19. Маленков В.В. Патриотизм, гражданственность в политике и идентичности молодёжи // Вестник Томского государственного университета. Философия. Социология. Политология. 2022. № 67. С. 120–131. DOI: <https://doi.org/10.17223/1998863X/67/11>.

20. Семенов И.С. Гражданская идентичность как ресурс национального развития: доклад на Пятом Всероссийском конгрессе политологов. М., 2009. URL: https://www.civisbook.ru/files/File/Semenenko_RAPN.pdf (дата обращения: 01.04.2023).
21. Goode P. Everyday patriotism and ethnicity in today's // *Russia Before and After Crimea: Nationalism and Identity*, 2010–2017. Edinburgh: University Press. Pp. 258–281. DOI:10.1515/9781474433877-016.
22. Finell E., Zogmaister C. Blind and constructive patriotism, national symbols and outgroup attitudes // *Skandinavian Journal of Philosophy*. 2015. Vol. 56. № 2. Pp. 189–197.
23. Инглхарт Р., Вельцель К. Модернизация, культурные изменения и демократия: Последовательность человеческого развития. М.: Новое издательство, 2011.

Correlation of Identity Structure and Patriotism Patterns among High School Students in Siberian Regions

Yaroslava Yurievna Shashkova – Dr. habil. (Political studies), professor, Department of Philosophy and Political Studies, Institute of Humanities, Altai State University, head of the project ‘Patriotic Education as a Factor in Building Civic Identity of Siberian High School Students within the Information Society’ (20-011-00346).

E-mail: yashashkova@mail.ru

Sergei Yurievich Aseev – Candidate of Science (History), associate professor, Department of Philosophy and Political Studies, Institute of Humanities, Altai State University, executor of the same project.

E-mail: suass@mail.ru

The article is devoted to the analysis of the relationship between the structure of identities and patriotic models in the minds of school students in the regions of the Siberian Federal District. The theoretical basis of the study was both the concept of the "matryoshka" of identities and the theory of patriotism, considering its manifestations as a dichotomy of "blind" and "constructive", "emotional" and "activity" types. The empirical basis of the study was the results of longitudinal surveys of students in grades 9–11, conducted in 2020 in 10 regions and in 2022 in 4 regions of the Siberian Federal District. The use of cluster analysis made it possible to divide the studied population into 4 clusters: a cluster of "blind", "active" patriotism with a strong institutional component, "constructive" patriots, "loyalists" and "silent ones", determine the combination of identities corresponding to each cluster and trace their dynamics. As a result, conclusions were made about the decrease in the influence of the identity factor on the disengagement of young people in relation to patriotism and the possibility of reducing the indicated disengagements to the basic opposition of "patriots" and "non-patriots".

Keywords: patriotism, patriotic values and attitudes, identity, students, youth

REFERENCES

1. Titov V.V. K voprosu o konstruirovani natsional'no-grazhdanskoi identichnosti rossiiskoi molodyozhi v tsifrovuyu epokhu // *Vestnik Tomskogo gosudarstvennogo universiteta. Filosofiya. Sotsiologiya. Politologiya*. 2020. № 57. S. 257–264. DOI: 10.17223/1998863X/57/24 (in Russian).
2. Ariely G. Why does patriotism prevail? Contextual explanations of patriotism across countries // *Identities*. 2017. № 3. Pp. 351–377. DOI: 10.1080/1070289X.2016.1149069.

3. Lu J. The Internet as a Context: Exploring Its Impacts on National Identity in 36 Countries // Social Science Computer Review. 2019. Vol. 37 (6). Pp. 705–722. DOI: 10.1177/0894439318797058.
4. Erez L., Laborde C. Cosmopolitan Patriotism as a Civic Ideal // American Journal of Political Science. 2020. № 64. Pp. 191–203. DOI: <https://doi.org/10.1111/ajps.12483>.
5. Kalkhun K. Natsionalizm. M.: ID «Territoriya budushchego», 2006 (in Russian).
6. Kozyrev G.I. Patriotizm i antipatriotizm kak prichiny konflikta identichnosti v sovremennom rossiiskom obshchestve // Sotsiologiya. 2020. № 2. S. 128–142 (in Russian).
7. Dirksmeier P. The relationship between patriotism and regional identification: a cross-country analysis // The Annals of Regional Science. 2022. DOI: 10.1007/s00168-022-01167-1 URL: https://www.researchgate.net/publication/362773749_The_relationship_between_patriotism_and_regional_identification_a_cross-country_analysis (data obrashcheniya: 03.04.2023).
8. Vagina V.O. Patriotizm vs natsionalizm v sovremennom rossiiskom obshchestve // Caucasian Science Bridge. 2021. T. 4. № 2 (12). S. 155–159. DOI: 10.18522/2658-5820.2021.2.15 (in Russian).
9. Kurnosov K.V. Vliyanie patriotizma na predotvrashchenie sotsial'no-politicheskikh konfliktov v sovremennoi Rossii // Ekonomika i upravlenie: problemy, resheniya. 2020. T. 3. № 7. S. 108–113. DOI: 10.34684/ek.up.p.r.2020.07.03.013 (in Russian).
10. Huddy L., Del Ponte A., Davies C. Nationalism, Patriotism, and Support for the European Union // Political Psychology. 2021. № 42. Pp. 995–1017. DOI: <https://doi.org/10.1111/pops.12731>.
11. Martynov M.Yu., Fadeeva L.A., Gaberkorn A.I. Patriotizm kak politicheskii diskurs v sovremennoi Rossii // Polis. Politicheskie issledovaniya. 2020. № 2. S. 109–121. DOI: <https://doi.org/10.17976/jpps/2020.02.08> (in Russian).
12. Schatz R.T., Staub E., Lavine H. On the varieties of national attachment: Blind versus constructive patriotism // Political psychology. 1999. Vol. 20. № 1. Pp. 151–174.
13. Magaril S.A. Smysly patriotizma – istoricheskie transformatsii // Sotsiologicheskie issledovaniya. 2016. № 1 (381). S. 142–151 (in Russian).
14. Sekerdej M., Roccas S. Love versus loving criticism: Disentangling conventional and constructive patriotism // Br. J. Soc. Psychol. 2016. Vol. 55. P. 499–521. DOI: <https://doi.org/10.1111/bjso.12142>.
15. Selezneva A.V., Antonov D.E. Tsennostnye osnovaniya grazhdanskogo samosoznaniya rossiiskoi molodyozhi // Vestnik Tomskogo gosudarstvennogo universiteta. Filosofiya. Sotsiologiya. Politologiya. 2020. № 58. S. 227–241. DOI: 10.17223/1998863X/58/21 (in Russian).
16. Goode J.P. Patriotic Legitimation and Everyday Patriotism in Russia's Constitutional Reform // Russian Politics. 2021. № 6 (1). Pp. 112–129. DOI: <https://doi.org/10.30965/24518921-00601007>.
17. Gulyaeva L.V., Efimova G.Z. Sravnitel'noe issledovanie patrioticheskikh orientatsii molodyozhi: regional'naya spetsifika // Siberian Socium. 2018. T. 2. № 1. S. 53–73. DOI: <https://doi.org/10.21684/2587-8484-2018-2-1-53-73> (in Russian).
18. Mokerova Yu.V. Ponyatie Rodiny i predstavlenie o patriotizme u uchashcheisya molodyozhi (na primere Sverdlovskoi oblasti) // Kazanskii sotsial'no-gumanitarnyi vestnik. 2022. № 4 (55). S. 39–49. DOI: <https://doi.org/10.26907/2079-5912.2022.4.39-49> (in Russian).
19. Malenkov V.V. Patriotizm, grazhdanstvennost' v politike i identichnosti molodyozhi // Vestnik Tomskogo gosudarstvennogo universiteta. Filosofiya. Sotsiologiya. Politologiya. 2022. № 67. S. 120–131. DOI: <https://doi.org/10.17223/1998863KH/67/11> (in Russian).
20. Semenenko I.S. Grazhdanskaya identichnost' kak resurs natsional'nogo razvitiya: doklad na Pyatom Vserossiiskom kongresse politologov. M., 2009. URL: https://www.civisbook.ru/files/File/Semenenko_RAPN.pdf (data obrashcheniya: 01.04.2023) (in Russian).
21. Goode P. Everyday patriotism and ethnicity in today's // Russia Before and After Crimea: Nationalism and Identity, 2010–2017. Edinburgh: University Press. Pp. 258–281. DOI:10.1515/9781474433877-016.
22. Finell E., Zogmaister C. Blind and constructive patriotism, national symbols and outgroup attitudes // Skandinavian Journal of Philosophy. 2015 Vol. 56. № 2. Pp. 189–197.
23. Ingkharth R., Vel'tsel' K. Modernizatsiya, kul'turnye izmeneniya i demokratiya: Posledovatel'nost' chelovecheskogo razvitiya. M.: Novoe izdatel'stvo, 2011 (in Russian).

Индекс УДК 314.15.015+314.06
Код ГРНТИ 05.11.25, 04.51.23, 06.77.02
DOI: 10.22204/2587-8956-2023-113-02-61-70



**А.П. БАГИРОВА,
О.М. ШУБАТ***

Оценка перспектив рождаемости в России при условии государственного стимулирования прародительского труда

В исследовании разрабатывается и реализуется методика оценки перспектив повышения рождаемости при условии государственного стимулирования прародительского труда. Под этим видом труда понимается деятельность бабушек и дедушек, в ходе которой осуществляются уход, развитие внуков и которая сопровождается временными затратами прародителей, сокращающимися, в свою очередь, соответствующими затратами мам и пап на реализацию родительского труда. Прародительский труд имеет определенное содержание, он связан с затратами времени и других ресурсов прародителей, его активизация предполагает совокупность социальных, экономических, демографических эффектов, одним из которых может выступать рост рождаемости. Авторы разработали методику оценки такого эффекта при условии государственного стимулирования прародительского труда. В качестве источников информации использованы данные, собранные в ходе опросов двух категорий населения: родителей и прародителей, имеющих соответственно детей и внуков в возрасте до 12 лет. Опросы были проведены в Свердловской области летом 2021 г. Основные результаты анализа таковы: разработана методика, позволяющая получать количественные оценки перспектив роста рождаемости при условии государственного стимулирования родительского труда бабушек и дедушек; частичная апробация разработанной методики позволила получить оценки, позволяющие в первом приближении положительно оценивать перспективы роста рождаемости в нашей стране при условии государственного стимулирования родительского труда бабушек и дедушек в отношении их внуков. Результаты исследования дают возможность получить более полное представление об эффектах активизации и введения стимулирования прародительского труда, создают основу для совершенствования показателей и мер федерального проекта «Старшее поколение» национального проекта «Демография».

* **Багирова Анна Петровна** — доктор экономических наук, кандидат социологических наук, профессор Уральского федерального университета (УрФУ), профессор кафедры социологии и технологий государственного и муниципального управления, руководитель проекта «Активизация родительского труда прародителей (бабушек, дедушек), реализуемого в отношении их внуков, как стратегия повышения российской рождаемости» (20-011-00280).

E-mail: a.p.bagirova@urfu.ru

Шубат Оксана Михайловна — доктор экономических наук, профессор кафедры экономики и управления на металлургических и машиностроительных предприятиях УрФУ, исполнитель того же проекта.

E-mail: o.m.shubat@urfu.ru

Ключевые слова: прародительство, прародительский труд, стимулирование прародительского труда, рождаемость, логистическая регрессия, социологический опрос

В российском обществе в последние годы стало уделяться большое внимание людям старшего возраста, их вовлечённости в трудовую деятельность, социальной активности, самосохранительному поведению, занятиям физической культурой и т.д. Наблюдается рост числа исследований, посвящённых изучению старшего поколения. Это связано с целым рядом тенденций: увеличением продолжительности жизни, распространением и реализацией концепции активного долголетия, расширением тех сфер жизнедеятельности, в которых государство видит ресурсность старшего поколения, а представители старшего поколения видят свою самореализацию. В России с 2019 г. реализуются национальный проект «Демография» и как его часть – федеральный проект «Старшее поколение».

По своему содержательному фокусу исследования достаточно чётко разделяются на две группы:

- 1) исследования прародительства, в которых роль прародителей в воспитании внуков изучается в достаточно широком – культурном, социальном – смысле, а также раскрываются преимущества, получаемые и прародителями, и внуками от участия старшего поколения в жизни младшего. Такие исследования в основном сосредоточены в Азии (Китай, Таиланд, Индонезия, Индия, Южная Корея);
- 2) исследования более узких аспектов прародительства, таких как вовлечённость прародителей в уход за внуками-инвалидами, роль прародителей в создании безопасного пространства в ситуации семейного насилия в семьях детей и внуков, прародители как субъекты контроля в использовании своими внуками социальных медиа, роль и компе-

тенции прародителей в передаче своим внукам ценностей здорового образа жизни, «сэндвич-прародители», которые заботятся одновременно и о внуках, и о собственных родителях, и т.д. Такие исследования проводят сегодня, как правило, европейские учёные.

Бабушки и дедушки в современных обществах выполняют роль «крупнейшего поставщика неформальных услуг по уходу за детьми» [1], по сути, реализуя часть родительских функций, связанных не только с уходом за детьми, но и с их развитием. Богатая исследовательская база, накопленная в науке при изучении родительства как вида труда [2–5], даёт основание рассматривать и прародителей как субъектов особого вида труда. Под таким прародительским трудом понимается деятельность бабушек и дедушек, в ходе которой осуществляются уход, развитие внуков и которая сопровождается временными затратами прародителей, сокращающими, в свою очередь, соответствующие затраты мам и пап на реализацию родительского труда.

Данные и методы

Феномен прародительства может изучаться с позиций разных отраслей наук. Мы провели серию демографических, социологических и экономических исследований, источниками информации для которых стали данные официальной статистической отчётности и специально организованных Росстатом обследований населения, а также данные, полученные в ходе социологических опросов, глубинных интервью и фокус-групп с родителями и прародителями, проживающими в Свердловской области.

Для целей настоящего исследования использовались данные, полученные в ходе

двух социологических опросов родителей и прародителей, имеющих детей/внуков в возрасте до 12 лет. Сбор информации проводился в ходе опросов летом 2021 г. в Свердловской области. Применялась потоковая выборка, дополненная случайным отбором, поскольку число опрошенных в каждой категории оказалось больше запланированного примерно на 10%. Анкета размещалась на сайтах региональных средств массовой информации, в виртуальных тематических сообществах в социальных сетях, на сайтах и в сообществах общественных организаций, которые ведут свою деятельность с семьями, родителями, детьми. В целом анализировались ответы 500 родителей и 500 прародителей.

В ходе исследования применялись методы описательной статистики и статистического моделирования, которые позволяли получить количественные оценки перспектив роста рождаемости в стране при условии государственного стимулирования родительского труда бабушек и дедушек.

В социологической части исследования в качестве эмпирических индикаторов были выбраны следующие:

- ◆ мнение о необходимости государственного стимулирования бабушек и дедушек, которые участвуют в воспитании внуков;
- ◆ мнение о возможных формах материального и нематериального государственного стимулирования бабушек и дедушек, которые участвуют в воспитании внуков;
- ◆ мнение о факторах, которые могли бы повысить активность бабушек и дедушек в сфере прародительского труда;
- ◆ мнение об эффектах прародительского труда.

Вторая часть исследования – моделирование – предполагала разработку специальной методики, нацеленной на получение:

- ◆ количественных оценок того, насколько государственное стимулирование прародительского труда будет способствовать усилению вовлечённости бабушек и дедушек в этот вид деятельности;

- ◆ количественных оценок того, насколько усиление вовлечённости бабушек и дедушек будет способствовать росту рождаемости;
- ◆ обобщённой количественной оценки перспектив роста рождаемости при условии государственного стимулирования прародительского труда.

Основные компоненты разработанной методики таковы:

- 1) в качестве инструментария используется *бинарная логистическая регрессия*, на основе которой оцениваются два типа моделей: модель вероятности повышения степени участия прародителей в воспитании внуков и модель вероятности рождения ещё одного ребёнка (детей) при увеличении степени участия прародителей;
- 2) в качестве зависимой переменной в первой модели (модель прародителей) используется дихотомическая переменная, показывающая факт готовности прародителей увеличить степень своего участия в воспитании внуков. В качестве предикторов в такой модели предложено использовать *dummy*-переменные, отражающие субъективное мнение прародителей относительно внедрения тех или иных мер государственного стимулирования их родительского труда;
- 3) в качестве зависимой переменной во второй модели (модель родителей) используется бинарный показатель репродуктивных намерений (установок), оцениваемых через идеальное, желаемое и ожидаемое числа детей (1 – относительно высокие установки; 0 – низкие установки). В качестве предикторов используются переменные, отражающие потребность родителей в усилении помощи бабушек и дедушек;
- 4) итоговая оценка вероятности повышения уровня рождаемости в ответ на государственную поддержку родительского труда бабушек и дедушек вычисляется путём перемножения вероятностных оценок, полученных в двух моделях.



Рис. 1. Необходимость и возможные формы государственного стимулирования прародительского труда

Результаты исследования

На рис. 1 представлены мнения родителей и прародителей о самой необходимости и формах стимулирования родительского труда со стороны государства. Заметно, что родители говорят о необходимости компенсации затрат труда гораздо чаще самих субъектов труда – прародителей. Более категоричное мнение родителей по этому вопросу проявляется и в выборе предпочтительных форм стимулирования: материальные формы представляются более желательными, причём с заметными различиями в оценках родителей и прародителей.

В табл. 1 представлены факторы, которые могут способствовать повышению активности в сфере прародительского труда. Отметим, что низкая частота выбора материального стимулирования труда со стороны государства может объясняться нежеланием прародителей связывать возможность таких выплат с заботой о внуках, с эмоциональным отношением бабушек и дедушек к своим внукам, с теми чувствами, которыми, как правило, окрашен этот труд.

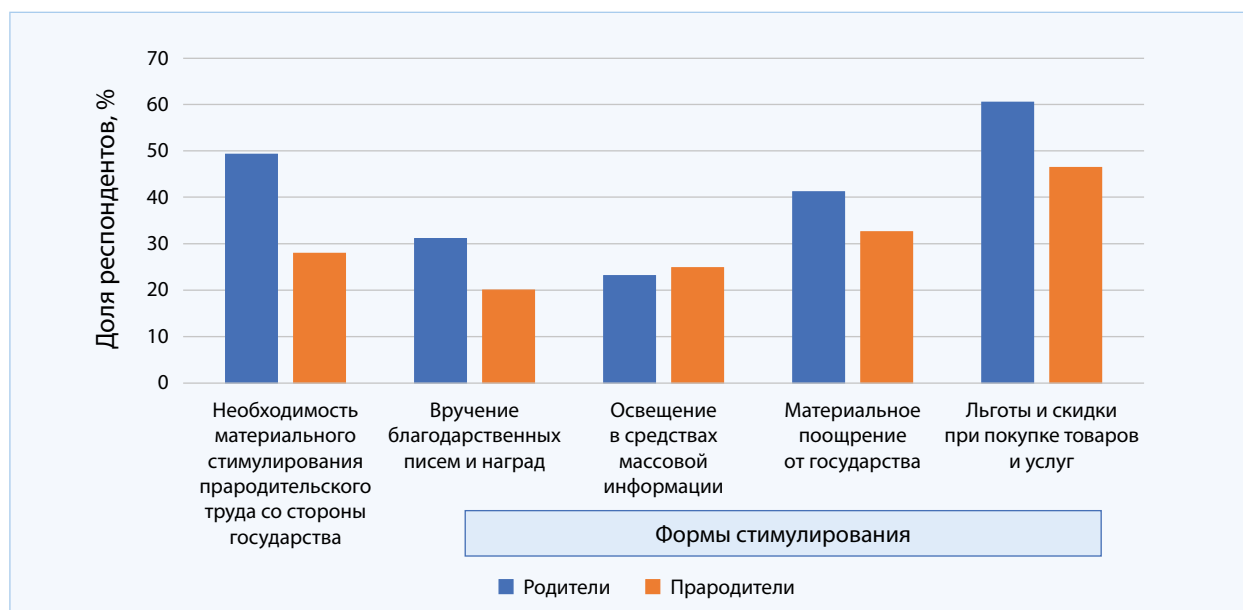
Эффекты от реализации прародительского труда старшему поколению представляются более сильными, чем среднему (рис. 2). Особенно большие различия

Таблица 1

Факторы, способствующие активизации прародительского труда: мнение двух поколений семей

Факторы	Бабушки и дедушки	Родители	Статистическая оценка значимости различий
Благоприятное состояние здоровья	63,0%	62,5%	0,463
Выход на пенсию и появление свободного времени	43,0%	45,4%	0,248
Территориальная близость к детям и внукам	42,6%	48,9%	0,029
Материальная обеспеченность	29,8%	19,7%	0,000
Наличие собственного желания	25,8%	43,4%	0,000
Материальные выплаты со стороны государства	8,4%	9,9%	0,249



Рис. 2. Эффекты прародительского труда для родителей: мнение двух поколений семей

наблюдаются в оценке достижений профессиональных успехов родителями детей как потенциальном следствии участия прародителей в жизнедеятельности внуков. Отметим, что небольшая распространённость выбора ответа «желание родить следующих детей» в качестве эффекта прародительского труда не может оцениваться исключительно негативно. Увеличение объёма свободного времени у родителей (модальный ответ и родителей, и прародителей) также косвенно может влиять на рост рождаемости, поскольку способствует потенциальному сглаживанию конфликта «семья—работа» для матерей.

Исследователи рассматривают усиление этого конфликта в качестве одной из наиболее значимых причин низкой рождаемости [6–7].

Имеющиеся данные позволили провести частичную апробацию разработанной методики для получения количественных оценок перспектив роста рождаемости при условии государственного стимулирования прародительского труда. Модель логистической регрессии для оценок родителей на основе имеющихся данных построить не удалось. Моделирование же оценок прародителей позволило получить следующие ключевые результаты (табл. 2):

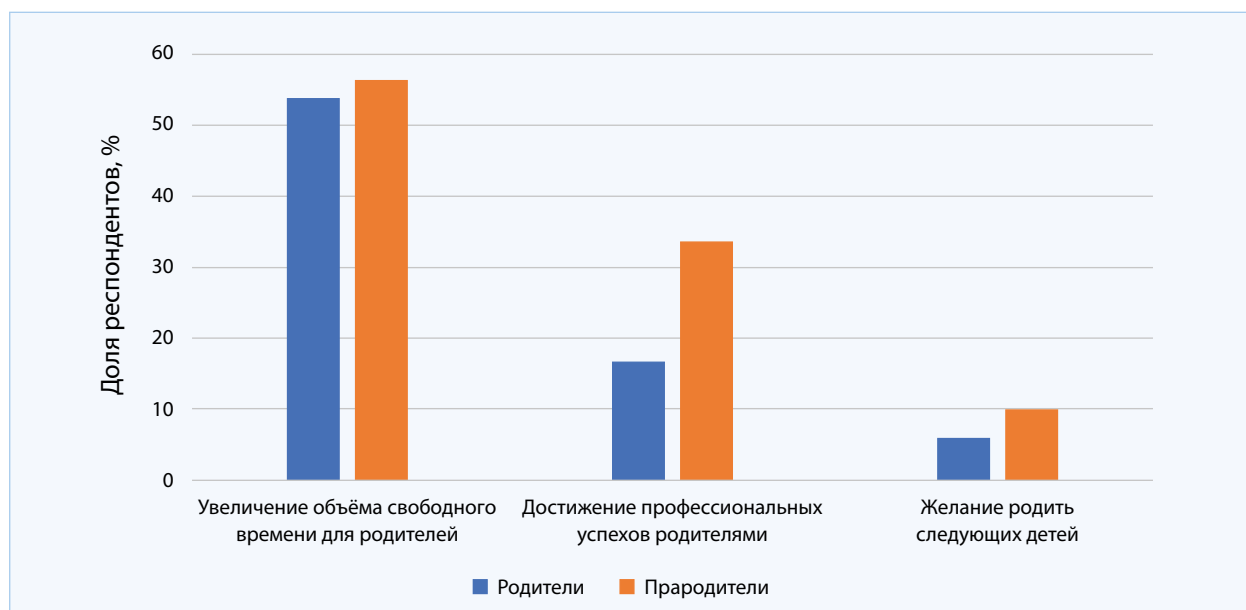
Таблица 2

Параметры модели для оценки вероятности увеличения вовлечённости бабушек и дедушек в прародительский труд при условии государственного стимулирования этого вида труда

Оцениваемый параметр	Оценка параметра	Статистика Вальда	Степени свободы	Экспонента оценки
Согласие с тем, что государство должно регулярно выплачивать деньги бабушкам и дедушкам, занимающимся воспитанием внуков	0,186	3,941	1	1,204
Согласие с тем, что государство должно предоставлять бабушкам и дедушкам, занимающимся воспитанием внуков, дополнительные льготы и скидки в магазинах	0,087	4,336	1	1,093

- 1) если прародители согласны с тем, что государство должно регулярно выплачивать деньги бабушкам и дедушкам, занимающимся воспитанием внуков, то вероятность того, что такие прародители усилят своё участие в родительском труде, увеличивается в среднем на 20,4% (при прочих равных условиях);
- 2) если прародители согласны с тем, что государство должно предоставлять бабушкам и дедушкам, занимающимся воспитанием внуков, дополнительные льготы и скидки в магазинах, то вероятность того, что такие прародители усилят своё участие в воспитании внуков, увеличивается в среднем на 9% (при прочих равных условиях).

В целом результаты реализации методики в первом приближении демонстрируют положительные перспективы роста рождаемости при условии государственного стимулирования прародительского труда.

Обсуждение результатов

Интерпретируя полученные результаты, следует учитывать несколько принципиальных моментов:

- 1) *вероятностную природу оценок.* Оценки перспектив рождаемости при условии государственного стимулирования прародительского труда на текущий момент могут быть только вероятностной природы. Это связано со следующим. Во-первых, практики стимулирования такого вида труда в российской истории нет; фактические результаты и статистика результативности такого стимулирования тоже отсутствуют. Следовательно, возможны лишь оценочные (экспертные) суждения или — при наличии информационных ресурсов достаточной степени валидности — смоделированные оценки вероятностной природы. Во-вторых, оценки, которые возможно получить в результате прямых вопросов прародителям (о том, как увеличится их участие в воспитании внуков, если государство будет стимулировать такой вид труда) и родителям (о том, как повлияет

участие прародителей на желание родить ещё ребёнка/детей), будут обладать низкой валидностью. К примеру, оценки прародителей, скорее всего, будут занижены, поскольку, по данным нашего опроса, они воспринимают этот вид деятельности как удовольствие, реализацию собственного желания, а не как долг и обязанность. Следовательно, и стимулирование такого вида труда с их точки зрения необязательно (доля прародителей, считающих его необходимым, ниже, чем доля разделяющих это мнение родителей). Кроме того, таких данных в общенациональном масштабе на сегодняшний день нет;

- 2) *региональную дифференциацию оценок.* Степень участия прародителей и потребность в их помощи могут иметь региональную специфику, обусловленную культурными и религиозными традициями, уровнем благосостояния семей, развитостью инфраструктуры, территориальными особенностями (соотношение городского и сельского населения, размеры городских агломераций). А потому оценки перспектив роста рождаемости могут отличаться для разных регионов. Это означает необходимость региональных исследований данной проблематики;
- 3) *дифференциацию оценок в зависимости от типа государственных мер стимулирования родительского труда прародителей.* Возможности государственной поддержки родительского труда прародителей на данный момент не регламентированы; теоретически возможно применение самых разных мер как на уровне государства в целом, так и на уровне отдельных регионов. Значит, оценки перспектив роста рождаемости должны быть получены для разного типа мер государственного стимулирования.
- 4) *невозможность сопоставления и сравнения полученных результатов с результатами зарубежных исследований.* В зарубежной научной литературе встречаются исследования, описывающие влияние прародителей на рождаемость



Фото. Фото предоставлено Свердловским областным родительским комитетом во главе с Л.В. Золотницкой

в семьях их детей. Однако говорить о возможности полноценного сопоставления результатов нашего исследования и оценок зарубежных учёных в силу ряда причин не представляется возможным.

Во-первых, интенсивность и способы оказания прародительской помощи в разных странах мира обусловлены их национальными и культурными особенностями, а также различным уровнем развития инфраструктуры поддержки родительства. В силу этого количественные оценки вклада прародителей в динамику рождаемости в семьях их детей, полученные разными авторами, очень сильно различаются и не сопоставимы из-за несопоставимости предметов исследования.

Во-вторых, существенно различаются используемые учёными разных стран информационные базы и способы их формирования. Так, например, в исследовании израильских специалистов применялись уникальные данные Центрального статистического бюро страны, которые связали всех лиц из реестра населения Израиля 2015 г. с информацией из переписей населения 1972, 1983, 1995 и 2008 гг. [8]. Такие данные позволили авторам реконструировать ре-

продуктивные истории семей. В исследовании прародительства в Великобритании авторы использовали данные лонгитюдного (с 1970 г.) когортного исследования [9]. В анализе влияния смерти прародителей на рождаемость в семьях их детей в Швеции авторы опирались на данные регистров населения этой страны, в которых содержатся микроданные о смертности и рождаемости 1,5 млн чел. [10]. В ряде исследований авторы проводят опросы родителей и/или прародителей на основе собственного инструментария, различающихся объёмов выборки и способов её формирования. Такая разница в информационном обеспечении исследований, безусловно, не позволяет говорить о сопоставимости результатов.

В-третьих, представленные в зарубежной научно-исследовательской литературе оценки различаются по своей форме. Так, в одних исследованиях это параметры логистической регрессии при различных детерминантах, которые по отдельности увеличивают шанс рождения ещё одного ребёнка [11], в других — оценки изменения репродуктивных намерений женщин [12].

В-четвёртых, различаются концептуальные подходы к оценке роли прародителей

в повышении рождаемости в семьях их детей. Так, например, наряду с позитивным влиянием ряд авторов оценивает и негативное. В частности, существуют исследования, демонстрирующие, что смерть прародителей может положительно повлиять на уровень рождаемости в семьях их взрослых детей (по разным причинам – за счёт избавления от бремени заботы о прародителях [13], за счёт существенного влияния оставшегося наследства на уровень благосостояния семьи [14]). Впрочем, в других исследованиях смерть прародителей рассматривается в качестве фактора, снижающего вероятность рождения в семьях их детей ещё одного ребёнка [15].

Заключение

Обоснование того, что рассмотрение прародительства исключительно как социального феномена имеет свои ограничения, позволило подойти к прародительству с экономических позиций, поставить и исследовать вопрос отношения родителей и прародителей к государственному стимулированию прародительского труда. В ходе социологического исследования и базирующейся на его результатах эконометрической оценки выявлены перспективы роста российской

рождаемости при условии государственного стимулирования родительского труда бабушек и дедушек в отношении их внуков.

Научная новизна представленных результатов состоит в разработке и частичной апробации методики, позволившей получить такие оценки. Практическая значимость исследования видится в возможности расширения на основании его результатов информационно-аналитической базы федерального проекта «Старшее поколение» национального проекта «Демография» путём включения в него показателей, измеряющих уровень активности старшего поколения в сфере прародительского труда; их желания и готовности получать соответствующие современным реалиям компетенции в этом виде труда; уровень удовлетворённости его содержанием и объёмами.

Включение перечисленных показателей должно сопровождаться разработкой и выделением соответствующих средств на реализацию мер, направленных на увеличение объёмов, улучшение качества реализации прародительского труда, которые обеспечат, в свою очередь, повышение его результатов и получение разнообразных социальных, экономических и демографических эффектов.

ЛИТЕРАТУРА

1. Smethers S. What are the issues affecting grandparents in Britain today? // *Quality in Ageing and Older Adults*. 2015. Vol. 16 (1). Pp. 37–43. <https://doi.org/10.1108/qaoa-11-2014-0036>.
2. Oakley A. *The sociology of housework*. New York: Pantheon, 1974.
3. Hochschild A.R. *The time bind: When work becomes home and home becomes work*. New York: Metropolitan Books, 1997.
4. Мотивация родительского труда и регулирование установок на родительство населения Уральского региона / А.П. Багирова, О.М. Шубат, А.И. Ворошилова, С.В. Витик, М.М. Пшеничникова, И.В. Полушкина // Екатеринбург: Изд-во Уральского университета, 2014.
5. Прародительский труд как ресурс российской демографической политики: оценки, прогнозы, возможности реализации: монография / А.П. Багирова, Н.Д. Бледнова, А.И. Ворошилова, А.В. Нешатаев, Д.Г. Сайтова, И.В. Шмарова, О.М. Шубат // Екатеринбург: Издательство Уральского университета, 2022.
6. Dey I. Wearing out the work ethic: population ageing, fertility and work–life balance // *Journal of Social Policy*. 2006. Vol. 35 (4). Pp. 671–688. <https://doi.org/10.1017/s0047279406000134>.
7. Elizalde San Miguel B., Díaz Gandasegui V., Sanz M.T. Growing pains: can family policies revert the decline of fertility in Spain? // *Social Inclusion*. 2023. Vol. 11 (1). Pp. 1–13. <https://doi.org/10.17645/si.v11i1.6141>.

8. Okun B.S., Stecklov G. The Impact of Grandparental Death on the Fertility of Adult Children // Demography. 2021. Vol. 58 (3). Pp. 847–870. <https://doi.org/10.1215/00703370-9015536>.
9. Tanskanen A.O., Jokela M., Danielsbacka M., Rotkirch A. Grandparental effects on fertility vary by lineage in the United Kingdom // Human Nature. 2014. Vol. 25. Pp. 269–284. <https://doi.org/10.1007/s12110-014-9200-9>.
10. Dahlberg J. Death is not the end: A register-based study of the effect of parental death on adult children's childbearing behavior in Sweden // OMEGA-Journal of Death and Dying. 2020. Vol. 81 (1). Pp. 80–106. <https://doi.org/10.1177/0030222818756740>.
11. Aassve A., Meroni E., Pronzato C. Grandparenting and Childbearing in the Extended Family: Le rôle des grands-parents et la constitution de la descendance dans les familles élargies // European Journal of Population/Revue européenne de Démographie. 2012. Vol. 28. Pp. 499–518. <https://doi.org/10.1007/s10680-012-9273-2>.
12. Tanskanen A.O., Rotkirch A. The impact of grandparental investment on mothers' fertility intentions in four European countries // Demographic research. 2014. Vol. 31. Pp. 1–26. <https://doi.org/10.4054/demres.2014.31.1>.
13. OECD Health at a Glance 2019: OECD Indicators, OECD Publishing, Paris, 2019. <https://doi.org/10.1787/4dd50c09-en>.
14. Hansen M.N., Wiborg Ø.N. The accumulation and transfers of wealth: Variations by social class // European Sociological Review. 2019. Vol. 35 (6). Pp. 874–893. <https://doi.org/10.1093/esr/jcz036>.
15. Okun B.S., Stecklov G. The Impact of Grandparental Death on the Fertility of Adult Children // Demography. 2021. Vol. 58 (3). Pp. 847–870. <https://doi.org/10.1215/00703370-9015536>.

Assessing Prospects of Birth Rate in Russia with Governmental Encouragement of Grandparenting

Anna Petrovna Bagirova – Dr. habil. (Economics), Candidate of Science (Sociology), professor, Ural Federal University, professor, Department of Sociology and Technology of State and Municipal Administration, head of the project 'Encouraging Grandparenting as a Strategy to Increase Birth Rate in Russia' (20-011-00280).

E-mail: a.p.bagirova@urfu.ru

Oksana Mikhailovna Shubat – Dr. habil. (Economics), professor, Department of Economics and Management at Metallurgical and Engineering Companies, Ural Federal University, executor of the same project.

E-mail: o.m.shubat@urfu.ru

The study develops and implements a methodology for assessing the prospects for increasing the birth rate, subject to state incentives for grandparental labor. This is understood as the activity of grandparents, during which the care and development of grandchildren are carried out and which is accompanied by the time costs of the grandparents, which, in turn, reduce the corresponding costs of parents for the implementation of parental labor. Grandparental labor has a certain content, it is associated with the expenditure of time and other resources of the progenitors, its activation implies a set of social, economic, demographic effects, one of which may be an increase in the birth rate. We have developed a methodology for assessing such an effect under the condition of state stimulation of grandparental labor. Data collected during surveys of two categories of the population – parents and grandparents with children and grandchildren under the age of 12, respectively, were used as sources of information. The surveys were conducted in the Sverdlovsk Region in the summer of 2021. The main results of the analysis are as follows: a methodology has been developed that allows us to obtain quantitative estimates of the prospects for the growth of the Russian birth rate, subject to state incentives for the parental work of grandparents; partial testing of the developed methodology has allowed us to obtain estimates that allow us to positively assess the prospects for the growth of the Russian birth rate in the first approximation, subject to state

incentives for the parental work of grandparents in relation to their grandchildren. The results of the study provide an opportunity to get a more complete picture of the effects of activating and introducing incentives for grandparental labor, create a basis for improving the indicators and measures of the federal project «Older Generation» of the national project «Demography».

Keywords: grandparents, grandparenting, encouragement of grandparenting, birth rate, logistic regression, sociological survey

REFERENCES

1. Smethers S. What are the issues affecting grandparents in Britain today? // *Quality in Ageing and Older Adults*. 2015. Vol. 16 (1). Pp. 37–43. <https://doi.org/10.1108/qaqa-11-2014-0036>.
2. Oakley A. *The sociology of housework*. New York: Pantheon, 1974.
3. Hochschild A.R. *The time bind: When work becomes home and home becomes work*. New York: Metropolitan Books, 1997.
4. Motivatsiya roditel'skogo truda i regulirovanie ustanovok na roditel'stvo naseleniya Ural'skogo regiona / A.P. Bagirova, O.M. Shubat, A.I. Voroshilova, S.V. Vitik, M.M. Pshenichnikova, I.V. Polushkina // Ekaterinburg: Izd-vo Ural'skogo universiteta, 2014 (in Russian).
5. Praroditel'skii trud kak resurs rossiiskoi demograficheskoi politiki: otsenki, prognozy, vozmozhnosti realizatsii: monografiya / A.P. Bagirova, N.D. Blednova, A.I. Voroshilova, A.V. Neshataev, D.G. Saitova, I.V. Shmarova, O.M. Shubat // Ekaterinburg: Izdatel'stvo Ural'skogo universiteta, 2022 (in Russian).
6. Dey I. Wearing out the work ethic: population ageing, fertility and work–life balance // *Journal of Social Policy*. 2006. Vol. 35 (4). Pp. 671–688. <https://doi.org/10.1017/s0047279406000134>.
7. Elizalde San Miguel B., Díaz Gandasegui V., Sanz M.T. Growing pains: can family policies revert the decline of fertility in Spain? // *Social Inclusion*. 2023. Vol. 11 (1), Pp. 1–13. <https://doi.org/10.17645/si.v11i1.6141>.
8. Okun B.S., Stecklov G. The Impact of Grandparental Death on the Fertility of Adult Children // *Demography*. 2021. Vol. 58 (3). Pp. 847–870. <https://doi.org/10.1215/00703370-9015536>.
9. Tanskanen A.O., Jokela M., Danielsbacka M., Rotkirch A. Grandparental effects on fertility vary by lineage in the United Kingdom // *Human Nature*. 2014. Vol. 25. Pp. 269–284. <https://doi.org/10.1007/s12110-014-9200-9>.
10. Dahlberg J. Death is not the end: A register-based study of the effect of parental death on adult children's childbearing behavior in Sweden // *OMEGA-Journal of Death and Dying*. 2020. Vol. 81 (1). Pp. 80–106. <https://doi.org/10.1177/0030222818756740>.
11. Aassve A., Meroni E., Pronzato C. Grandparenting and Childbearing in the Extended Family: Le rôle des grands-parents et la constitution de la descendance dans les familles élargies // *European Journal of Population/Revue européenne de Démographie*. 2012. Vol. 28. Pp. 499–518. <https://doi.org/10.1007/s10680-012-9273-2>.
12. Tanskanen A.O., Rotkirch A. The impact of grandparental investment on mothers' fertility intentions in four European countries // *Demographic research*. 2014. Vol. 31. Pp. 1–26. <https://doi.org/10.4054/demres.2014.31.1>.
13. OECD Health at a Glance 2019: OECD Indicators, OECD Publishing, Paris, 2019. <https://doi.org/10.1787/4dd50c09-en>.
14. Hansen M.N., Wiborg Ø.N. The accumulation and transfers of wealth: Variations by social class // *European Sociological Review*. 2019. Vol. 35 (6). Pp. 874–893. <https://doi.org/10.1093/esr/jcz036>.
15. Okun B.S., Stecklov G. The Impact of Grandparental Death on the Fertility of Adult Children // *Demography*. 2021. Vol. 58 (3). Pp. 847–870. <https://doi.org/10.1215/00703370-9015536>.

Индекс УДК 303.424

Код ГРНТИ 12.09.09

DOI: 10.22204/2587-8956-2023-113-02-71-83



**А.В. МАЛИНОВ,
Е.А. РОСТОВЦЕВ***

Университетская философия в Санкт-Петербурге: опыт просопографического исследования

Начало становления профессиональной философии в России связано с появлением в XVIII в. светской системы образования (Академического и Московского университетов). Первые два столетия философия занимала хотя и заметное, но всё же периферийное положение в академической науке Санкт-Петербурга. Ситуация изменилась в советское время с появлением массового университета, когда философии стали отводиться идеологические и воспитательные роли. В центре исследования — коллективная биография философов Санкт-Петербургского университета, которая восстанавливается на протяжении нескольких периодов истории профессиональной философии в Санкт-Петербурге: 1) биографика философов «академического университета» и периода Главного педагогического института (в широких хронологических рамках 1724–1819); 2) биографика философов «императорского университета» (1819–1919); 3) биографика философов «эпохи трансформации» (периода факультета общественных наук, факультета языкознания и материальной культуры, Историко-лингвистического факультета) (1919–1930-е гг.); 4) биографика учёных философского факультета (1940–2013). Для составления коллективного портрета корпорации университетских философов используются методы просопографии, позволяющие проследить динамику происходящих в профессиональном сообществе процессов. Отмечаются количественные изменения философов Петербургского/Ленинградского университета, проводится сравнение с другой профессиональной корпорацией — университетскими историками. Отмечается, что исследование основано на базе данных — электронном словаре «Философы Санкт-Петербургского университета».

Ключевые слова: история науки, петербургская философия, профессиональная философия, просопография, Санкт-Петербургский университет, Петроградский университет, Ленинградский университет, коллективная биография

* **Малинов Алексей Валерьевич** — доктор философских наук, профессор Санкт-Петербургского государственного университета (СПбГУ), ведущий научный сотрудник Социологического института РАН — филиала ФНИСЦ РАН, руководитель проекта «Университетская философия в Санкт-Петербурге: опыт просопографического исследования» (20-011-00071а).

E-mail: a.v.malinov@gmail.com

Ростовцев Евгений Анатольевич — доктор исторических наук, профессор СПбГУ, ассоциированный научный сотрудник Социологического института РАН — филиала ФНИСЦ РАН, исполнитель того же проекта.

E-mail: e.rostovtsev@spbu.ru

Современные методы историко-философских исследований сложились под сильным влиянием немецкой историко-философской науки XIX в., ориентированной на изучение, прежде всего, истории идей, концепций отдельных мыслителей и их биографий. Конечно, и до сих пор философия остаётся уделом оригинальных мыслителей или даже одиноких чудаков, считающих философию своей судьбой. Достижения в философии и поныне — это дело редких авторкичных любомудров. Однако становление системы образования привело к появлению профессиональных философов, результаты деятельности которых в области философии, как правило, были значительно скромнее. Консервативность университетов, уходящая корнями в средневековые корпорации, сохранила философию в структуре преподаваемых дисциплин, зафиксировав её былое значение в качестве завершающей процесс обучения степени — PhD (philosophy doctor).

Профессиональная философия как предмет исследования

История философии знает только один период, когда университетские философы действительно «делали» философию — в Германии в конце XVIII – начале XIX в. Профессиональная философия как историческое, социальное, культурное явление не во всём совпадает с собственно философией. Она зачастую живёт не интересами науки или философского знания, а нуждами корпорации, идеологическими и практическими целями государства, исторически изменчивыми представлениями об образованности и т.п. Более того, число тех, кто считает себя профессиональными философами, значительно больше тех, кто ими является. Пока высшее образование было доступно немногим, корпорация преподавателей философии оставалась относительно немногочисленной, что позволяло изучать её уже имеющимися методами. Однако в XX в. ситуация изменилась. Доступность высшего образования

значительно возросла, увеличилось число учебных заведений, а вместе с ними — и преподавателей мудрости. Профессиональная философия стала относительно массовым явлением.

Становление профессиональной философии в России восходит к Академическому (1724) и Московскому университетам (1755). Неоригинальность и несамостоятельность университетской философии, повторяющей учебники Х. Вольфа и Ф.Х. Баумейстера, тем не менее, способствовала распространению в российском обществе категориального мышления и развитию профессиональной философской терминологии. С появлением философских учебников на русском языке (Г.Н. Теплов, Я.П. Козельский) и постепенным переводом преподавания философских дисциплин на русский язык её роль в этом процессе возросла. Однако ещё долгое время профессиональная философия заметно уступала другим формам философского общения.

Не случайно первая половина XIX в. — это период философских кружков и салонов. Споры западников и славянофилов проходили вне университета. П.Я. Чаадаев облакал свои «парадоксы» и «странные новости» в эпистолярную форму в московских салонах. Университетской философии не хватало главного условия философского творчества — свободы мышления. Более того, университетский профессор находился под строгим контролем со стороны университетского и министерского начальства, периодически для острастки возбуждавшего против педагогов «дела» за расхождение содержания их лекций со Священным писанием. Доходило до того, что философия порой преподавалась под видом других дисциплин: гигиены, хирургии или лекций по сельскому хозяйству.

В 1850 г. преподавание философии в российских университетах и вовсе было запрещено, кроме университета в Дерпте. После восстановления кафедр философии по университетскому уставу 1863 г. потребовалось ещё около 30 лет, чтобы

традиция профессиональной философии снова набрала силу. К концу XIX столетия на кафедрах философии работали известные в своё время учёные, которые, впрочем, всё равно уступали по оригинальности и влиянию тем философам, которые не отягощали свою жизнь службой по министерству народного просвещения или лишь недолгое время были с ним связаны (например, В.С. Соловьёв).

Период русского религиозно-философского ренессанса, пришедшийся на рубеж XIX–XX вв., хорошо иллюстрирует эту тенденцию. Философскую повестку явно формировала не университетская профессура. Идеологическая роль философии в Советском Союзе привела к тому, что подготовка профессиональных философов была поставлена на поток, а их творческие претензии сильно ограничены догматами марксизма-ленинизма и партийными решениями. Профессиональная философия, таким образом, сильно зависела от социально-политического, идеологического, культурного контекстов. Безусловно и среди университетской профессуры находились те, кто предлагал оригинальные концепции или идейные новации, но большая часть профессиональных любителей мудрости оставалась практически не отличимой от контекстов.

Тем не менее почти за три столетия в университетской философии в России сложились традиции, обозначилась преемственность поколений, сформировались организационные формы, проступила корпоративная структура. Изучение истории профессиональной философии, таким образом, в большей степени принадлежит истории учреждений и институтов, социальной истории науки, а не только истории идей и концепций. Современные исследования по истории профессиональной философии в России начали появляться с середины 1990-х гг. Стали выходить работы по истории философских институций, прежде всего, в Москве и Санкт-Петербурге [2–6]. В них, как правило, давались общий очерк истории того или иного философ-

ского факультета и сведения об отдельных учёных. Основная масса преподавателей философии даже не упоминалась, чему, конечно, были свои причины. Далеко не все сотрудники философских факультетов оставили заметный след в науке. Многие из них были или скромными тружениками, тянувшими преподавательскую лямку, или карьеристами, писавшими на конъюнктурные темы. Для исследования университетской корпорации философов требовались другие методы, основанные, прежде всего, на сборе и обработке большого массива однотипной информации, касающейся профессиональной траектории преподавателей, в разные годы связавших свою жизнь с учебными заведениями. Историческая наука для этих целей обратилась к методам просопографии.

Просопография научных сообществ

Как известно, так называемый цифровой поворот значительно изменил практики научных исследований в гуманитарных науках, в том числе в области *university studies*. Эти перемены происходили по двум основным направлениям: создание цифровых библиотек (источников и литературы) и биографических баз данных, ставших основой просопографических штудий. Разумеется, российские исследования в этом отношении шли в общем фарватере тенденций мировой историографии. Достаточно указать на ставшие ориентирными работы современных ведущих зарубежных исследователей истории науки и европейских университетов Уильяма Дж. Кортни (университет Висконсин, США), Питера Денли (университет Лондона, Великобритания), Михала Сватоса (Карлов университет, Прага), Миккеля Йенсена (университет Эрфурта), недавно ушедшей из жизни Т. Маурер (Геттингенский университет) и многие другие. В 2012 г. создаётся европейская сеть цифровой академической истории (*Héloïse*), объединившая результаты исследований в области социальной истории универси-

тетов (председатель Консультативного комитета – Жан-Филипп Жене, Университет Париж 1 Пантеон-Сорбонна). Один из важных постоянно пополняющихся разделов портала Héloïse связан с репрезентацией баз данных по различным европейским университетам¹.

Под влиянием общемировых тенденций в university studies с конца 2000-х гг. в России сформировалось несколько рабочих групп, связанных с просопографическими исследованиями истории науки и российских университетов – в МГУ (А.Ю. Андреев, Д.А. Гутнов, Д.А. Цыганков), ТГУ (недавно ушедший из жизни С.Ф. Фоминых, С.А. Некрылов, М.В. Грибовский и др.), Челябинском государственном университете (Н.Н. Алеврас, Н.В. Гришина, О.В. Выдрин и др.), ВШЭ (Е.А. Вишленкова, И.А. Лягушкин и др.) [7–10].

С начала 2010-х гг. это направление также интенсивно развивается и в СПбГУ. В области университетской истории (в том числе участниками настоящего проекта А.В. Малиновым, Е.А. Ростовцевым, Д.А. Сосницким, И.В. Сидорчуком и др.) эта деятельность ведётся в рамках проекта «Биографика СПбГУ», который в настоящее время имеет ряд модулей: «Словарь историков Санкт-Петербургского университета XVIII–XX вв.», «Словарь профессоров и преподавателей Санкт-Петербургского университета 1819–1917», «Петербургская историческая школа (XVIII – начало XX в.): информационный ресурс», «Преподавательский корпус Петроградского-Ленинградского университета, 1914–1934 гг.», «Историки Петрограда-Ленинграда (1917–1934)»². Участники проекта подготовили две большие базы данных – по истории рус-

ской философии³ и по истории Санкт-Петербургского университета⁴. Продолжением этой работы (которая интегрировала цифровой контент всех перечисленных баз данных) стало создание словаря «Философы Санкт-Петербургского университета» (хронологический охват 1724–2013) [11].

Биографика петербургской философии

Первым опытом применения методов просопографии к изучению профессиональной философии в России стала биографика философов Санкт-Петербургского/Ленинградского университета. Историю корпорации философов Санкт-Петербургского/Ленинградского университета можно разделить на четыре основных периода: 1) биографика философов «академического университета» и периода Главного педагогического института (в широких хронологических рамках 1724–1819); 2) биографика философов «императорского университета» (1819–1919); 3) биографика философов «эпохи трансформации» (периода факультета общественных наук, факультета языкознания и материальной культуры, Историко-лингвистического факультета) (1919–1930-е гг.); 4) биографика учёных философского факультета (1940–2013).

Цифровой поворот в науке создал новые условия для изучения как биографики, так и просопографии академических сообществ и распространения нового типа гипертекстового научного нарратива. Просопография позволяет проследить, как происходило становление профессиональной философии в качестве социального института, какая система корпоративных связей

¹ Heloise European Network on Digital Academic History. Режим доступа: <https://heloise.hypotheses.org/base-donnees>.

² Биографика СПбГУ. [Электронный ресурс]. Режим доступа: <https://bioslovhist.spbu.ru>. (дата обращения: 20.02.2023).

³ Русская философия: история, источники, исследования. [Электронный ресурс]. Режим доступа: <https://philhist.spbu.ru>. (дата обращения: 20.02.2023).

⁴ История Санкт-Петербургского университета в виртуальном пространстве (Культурное наследие, музейные коллекции, биографика). [Электронный ресурс]. Режим доступа: <http://history.museums.spbu.ru>. (дата обращения: 20.02.2023).

при этом формировалась, насколько влияли внешние обстоятельства (социально-политические, религиозные, культурные и др.) на её структуру и тот образ науки, в котором находила оправдание конкретная историческая конфигурация философского знания. Как всякий социальный институт университетская философская корпорация стремилась к устойчивости, сохранению сложившейся системы отношений. Однако стабильность достигалась за счёт поддержки преподавателей «среднего уровня», не представлявших «угрозу» сохранению самого социального института.

Базой просопографического исследования является Словарь философов Санкт-Петербургского университета, размещённый на сетевом ресурсе «Русская философия: история, источники, исследования» (<https://philhist.spbu.ru/dictionary.html>). Словарь продолжает пополняться, в существующие статьи вносятся дополнения и уточнения. Часть биографических статей составляется на основе открытых источников (словари, энциклопедии, материалы из Интернета), часть формуляров статей, когда есть такая возможность и желание авторов, заполняется самими преподавателями, часть статей готовится на основе архивных материалов, которые отличаются разной степенью полноты и доступности. Работа с архивными хранилищами позволила выявить ряд рукописей, которые были подготовлены к печати. Прежде всего это «Очерки по истории русской философии 50–60-х гг.» Т.И. Райнова [12] и «Исторические письма об отношениях русского народа к его соплеменникам» В.И. Ламанского [13], опубликованные в 2020–2022 гг. в нескольких номерах журнала «Соловьёвские исследования». Работа ученика А.С. Лаппо-Данилевского Т.И. Райнова, который до сих пор был известен преимущественно как историк науки, существенно обогащает отечественную историографию русской философии. «Исторические письма» показывают, на основе каких идей шло формирование так называемого академического славяно-

фильства, крупнейшим представителем которого в Санкт-Петербургском университете был В.И. Ламанский. Архивные публикации могут быть дополнены исследовательскими статьями, раскрывающими различные стороны творчества и жизни петербургских мыслителей, в частности, Н.И. Кареева, Н.Н. Страхова, К.Д. Кавелина, А.С. Лаппо-Данилевского, Л.П. Карсавина и др. [14–15]. Отдельные исследования позволяют наполнить конкретным содержанием «коллективную биографию» петербургской философии.

Просопография, со своей стороны, демонстрирует историческую динамику университетской философии, механизмы взаимодействия поколений и складывания научных школ, исторический облик философии, выявляет лидеров и аутсайдеров в науке, даёт возможность обозначить определённые типы университетских преподавателей, вскрывает процессы формирования культуры памяти. Например, только в рамках просопографического описания могло появиться исследование о декане философского факультета ЛГУ Д.М. Михайлине (1948–1951), который был представителем партийно-административной номенклатуры и типичным погромщиком в философии [16]. Помимо типа руководителя-погромщика, к сожалению, до сих пор не изжитого, философский факультет знал и руководителей-созидателей (В.П. Тугаринов, В.П. Рожин, Ю.В. Перов, Ю.Н. Солонин), с которыми связаны лучшие страницы истории философского образования в Ленинграде и Санкт-Петербурге.

Особенности самой системы образования, как правило, не способствовали тому, чтобы на философском факультете задерживались карьеристы, для которых факультет был лишь эпизодом их служебной биографии. К типу созидателя принадлежат учитель философии, собирающий вокруг себя учеников и открывающий им путь в науку, а также лидер, инициирующий новые направления в науке и предлагающий прорывные идеи. Значительная часть преподавателей, не претендующая

или не способная на лидерство в науке, покорно выполняла преподавательские и другие навязываемые им функции.

Карьерные траектории выпускников философского факультета, конечно, сильно различаются, но и среди тех, кто изначально связал свою судьбу с преподаванием, встречаются неожиданные повороты судьбы. В качестве примера можно указать на Ларису Ивановну Новожилову, преподавателя кафедры этики и эстетики, возглавившую Русский музей [17].

Профессиональная корпорация философов Ленинграда/Петербурга представляет собой децентрализованную структуру, хотя традиционно и тяготеет к «большому» университету. Появление философских факультетов в других учебных заведениях и различных философских сообществах (правда, не устойчивых) поставило под сомнение лидерство университета, для поддержания которого необходимо предпринимать дополнительные усилия. Ещё с XIX в. одним из центров интеллектуальной, в том числе философской, жизни города было крупнейшее книжное собрание – Публичная библиотека (ныне Российская национальная библиотека). В послереволюционные годы её директором был философ Э.Л. Радлов, по инициативе которого возобновило работу философское общество, начал выходить журнал «Мысль», издавались переводы сочинений Платона и других философов [18].

Словарь философов Санкт-Петербургского университета позволяет проводить исследования, применяя методы просопографии. Особенностью словаря являются его доступность и незавершённость: он пополняется новыми биографическими статьями, в существующие статьи вносятся уточнения и дополнения. Словарь тесно интегрирован с цифровым контентом (в частности, с упомянутыми выше базами данных по истории русской философии и Санкт-Петербургского университета). В ходе составления словаря первым, разумеется, встал вопрос о критериях составления исходной базы данных. Учитывая

характер развития философии как академической практики в России, составители руководствовались различными (хотя и строго верифицированными) принципами по отношению к разным историческим периодам. С 1724 по 1919 г. в словарь включались все преподаватели «академического» университета/академического всеучилища (1724–1804), Педагогического/Главного Педагогического института (1804–1819), Санкт-Петербургского/Петроградского университета (1819–1919) вне зависимости от факультета, которые отвечали одному из следующих критериев: вели курсы философского/историко-философского содержания и/или имели признанные традицией серьёзные тексты по философии/истории философии. Таковых в базе данных оказалось 85 человек. С 1919 по 1939 г. в словарь включались представители факультетов (общественных наук Ямфака, историко-лингвистического, исторического), а также преподаватели марксизма-ленинизма, как относящиеся к общеуниверситетским кафедрам, так и «приписанные» к различным факультетам. Таковых в базе данных оказалось 123 человека. С 1939 по 2013 г. в базу данных включались все штатные преподаватели философского факультета и совместители, читавшие философские дисциплины, а также представители общеуниверситетских кафедр марксизма-ленинизма и философии, существовавших в разное время. Таковых сейчас в базе данных 491 человек.

Отметим, что в настоящий момент в базе данных словаря представлено более 92% (683 из выявленных 740) преподавателей, что позволяет в значительной степени считать полученные данные в целом адекватными для анализа общих тенденций, связанных с развитием корпорации философов Санкт-Петербургского университета. В то же время следует подчеркнуть, что дальнейшая работа над словарём может внести определённые уточнения в общую картину, преимущественно в связи со служебной карьерой философов



Рис. 1. Численность философов Санкт-Петербургского университета (1819–2009)

позднесоветского и постсоветского периодов, в отношении которых исследователи не могли ознакомиться с документальными материалами (прежде всего личными делами). Однако на настоящем этапе мы уже можем поделиться наблюдениями, связанными с общей численностью корпуса университетских философов (рис. 1).

На представленном графике (рис. 1) период резкого спада только один – начало 1940-х гг., связанный с эвакуацией, мобилизацией, гибелью преподавателей во время Великой Отечественной войны. Менее значительные, но существенные (в процентном отношении) спады связаны с катаклизмами эпохи Гражданской войны и выводом историко-лингвистического факультета из состава ЛГУ в 1930 г. Также можно выделить несколько периодов как плавного (1900-е – 1910-е гг.; 1970–1990-е), так и резкого роста (1920-е; 1940–1950-е гг., 2000-е гг.) численности университетских философов.

Плавный рост почти во всех случаях связан с расширением кадрового состава действующих институций (рост числа преподавателей кафедры философии за счёт

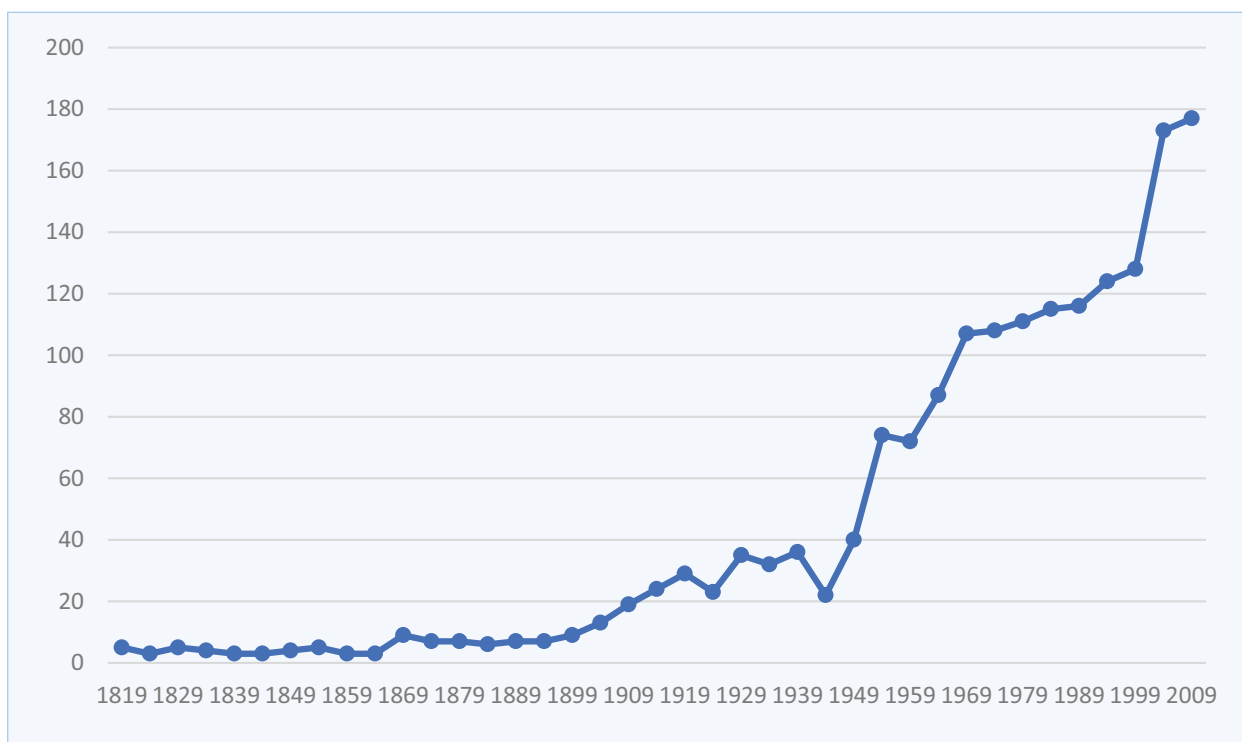
приват-доцентуры в начале XX в. [8], также рост числа преподавателей философского факультета связан с пополнением номенклатуры специальностей и расширением практики совместительства в постсоветское время). Резкие подъёмы численности связаны с введением обязательного общеуниверситетского блока идеологических дисциплин в 1920-е гг., с послевоенным становлением философского факультета и его психологического отделения (с 1966 г. – самостоятельный факультет), новым этапом постсоветского развития факультета в 2000-е гг., обусловленным, в том числе, ростом его политологического отделения. В результате философский факультет сначала был переименован в 2006 г. в факультет философии и политологии, а в 2009 г. разделился на два самостоятельных факультета – философский и политологии. Иными словами, представленные данные показывают, что университетская философия и её факультетская корпорация во второй половине XX – начале XXI в. стали академической платформой по крайней мере для форми-



Рис. 2. Динамика политических репрессий против философов Петроградского/Ленинградского университета (1918–1950)

рования двух корпоративных академических практик, получивших собственную факультетскую организацию (психологии и политологии).

Интересно, что репрессии, периодически «выкашивающие» университетских философов, на их численность, определяемую в советское время штатным расписанием, напрямую не влияли (рис. 2). Выбывающие в ходе таких чисток кадры просто заменялись новыми.

На представленной диаграмме видно, что хотя пик репрессий ожидаемо пришёлся на годы массового террора, всё советское время петербургская/ленинградская философия оставалась под ударом. За год репрессии принимался год, на который приходился арест лица, независимо от его последующей судьбы. Нужно также принимать во внимание, что в этой картине учитывались и повторные аресты, а некоторые персоны были подвергнуты им многократно. Из выявленных на сегодняшний день 213 университетских философов, работавших в 1917–1952 г., репрессиям (под которыми понимаются расстрел/лишение

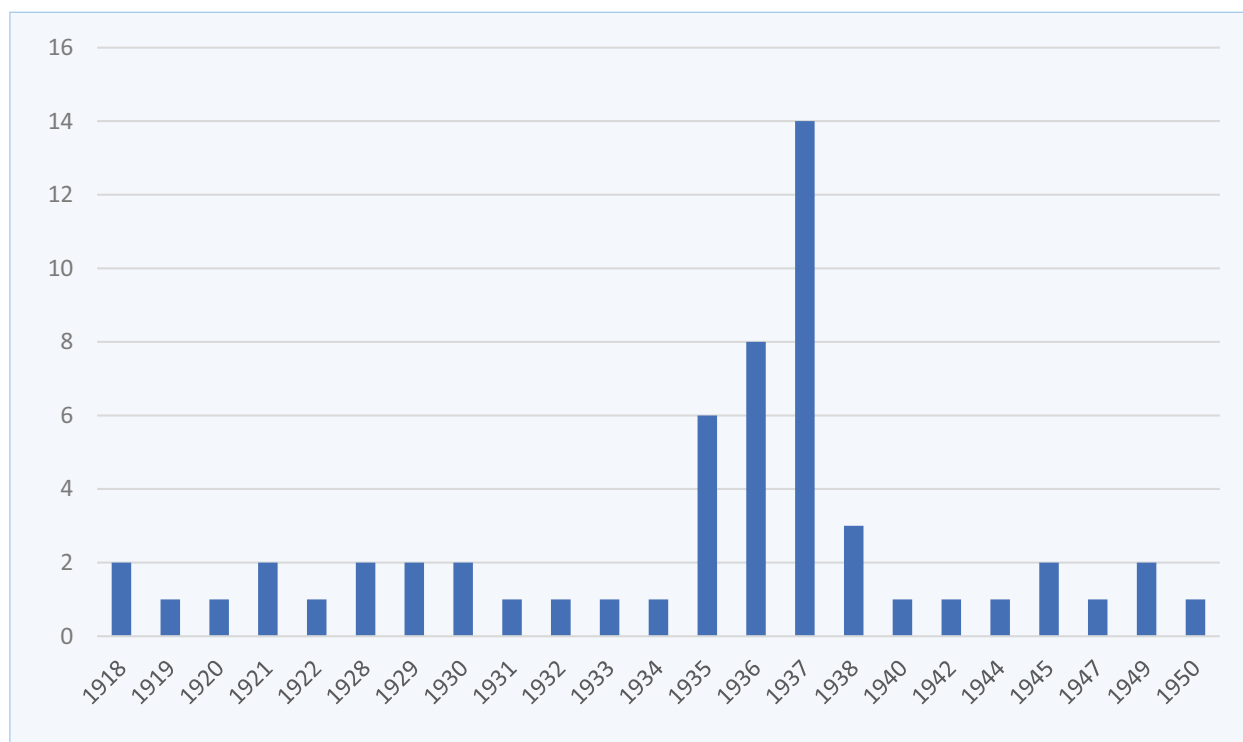
свободы/ссылка/высылка) была подвергнута сравнительно небольшая группа — 43 человека (20%).

В то же время следует учитывать как небольшую численность философов ранне-советского периода, так и текучесть кадров в 1920-е гг., связанную и с другими факторами. Хотя лишь небольшая часть из репрессированных относится к представителям «буржуазной идеалистической» философии (среди наиболее ярких фигур — С.А. Аскольдов, Л.П. Карсавин, И.И. Лапшин, С.Л. Франк, Н.О. Лосский), нельзя не отметить, что ни один из представителей университетской философии не продержался в его стенах далее середины 1920-х гг., а немногие философствующие представители других кафедр бывшего историко-филологического факультета (как, например, Н.И. Кареев) вынужденно отошли от всякого философствования.

Философов можно сравнить с представителями другой идеологической профессии — историками, которых в период советских репрессий (1917–1952) было в 3,3 раза больше (701). Если для «буржуазных» исто-

риков адаптация к новым условиям была вполне возможна, особенно в контексте традиций петербургской/ленинградской исторической школы, много внимания посвящавшей источниковедческим студиям и специальным историческим дисциплинам, то для университетских философов дореволюционного поколения такая перестройка оказалась непосильной. Новые университетские философы-марксисты второй половины 1920-х гг. (Н.Н. Андреев, Г.Л. Гоникман, М.И. Оленов, М.В. Серебряков и др.) уже никак не были связаны со старой университетской философской школой.

Продолжая сравнение двух родственных профессиональных корпораций, отметим, что из числа работавших в 1917 г. в университете советской властью было репрессировано: историков – порядка 27%, а философов – 37%, в 1917–1934 – 35 и 36%; в 1917–1952 г. – 27 и 20%, в 1935–1952 г. – 9 и 19%¹. Таким образом, мы видим, что с относительной точки зрения репрессивное давление на философов снижалось, и в позднесталинскую эпоху скорее страдали историки. В то же время следует принимать во внимание характер репрессий по поколениям. Основное большинство репрессированных философов – бойцы идеологического фронта, представители марксистско-ленинской философии, чьё проникновение в стены Петроградского/Ленинградского университета началось с 1921/22 учебного года с внедрением в преподавание дисциплин так называемого партминимума. Почти все они в разное время были членами РКП(б)/ВКП(б). Условно этих философов-марксистов можно разбить на две группы. К первой следует отнести бывших деятелей революционного движения с дореволюционным университетским образованием (пусть, как правило, и неоконченным) и опытом «идеологической»/

философской публицистики, таких как В.К. Сережников (1873–1944), Н.Н. Андреев (1876–1954), С.К. Минин (1882–1962) или О.Г. Лившиц (1884–1939).

Более многочисленной была группа марксистско-ленинских философов, вступивших на стезю идеологического творчества после 1917 г. В их числе – М.Л. Ширвиндт (1893–1936), Е.Н. Семёнов (1896 – не ранее 1940), Д.Н. Рудик (1897–1937), С.Л. Гоникман (1897–1979), А.А. Бусыгин (1899–1936), И.А. Вайсберг (1899–1937), Ю.П. Шейн (1902–1936), В.Д. Днепров (1903–1992) и другие. Отметим, что сталинский режим оказался более жестоким по отношению к более молодым философам – представителям первого советского поколения, по крайней мере, с точки зрения тяжести приговоров, большинство из которых были расстрельными. Как можно предположить, одной из причин такого развития событий стала бо́льшая вовлечённость младшего поколения философов-марксистов во внутрипартийную борьбу 1920-х гг. [19].

* * *

Опыт просопографического исследования петербургской университетской философии не только позволил выявить некоторые интересные тенденции статистического характера, но и дал возможность сделать ряд любопытных наблюдений. На протяжении почти двух столетий философия занимала хотя и стабильные, но периферийные позиции в академической жизни Санкт-Петербургского университета. Однако с начала XX в. численность университетских философов несмотря на социальные катаклизмы и жёсткие идеологические рамки, в которых приходилось развиваться философии как университетской практике, неизменно росла. Как можно предположить, отчасти эта ситуация была обусловлена различным

¹ Подсчитано по базам данных: Словарь историков Санкт-Петербургского университета (XVIII–XX вв.). Режим доступа: <https://bioslovhist.spbu.ru/history.html>; Словарь философов Санкт-Петербургского университета. Режим доступа: <https://philhist.spbu.ru/dictionary.html>. (дата обращения: 20.02.2023).

пониманием роли философии в воспитании студенчества. Если при «старом режиме» общий дискурс в отношении философии выражался фразой, приписываемой министру народного просвещения П.А. Ширинскому-Шахматову, «польза философии не доказана, а вред от неё возможен», то в советское время философия, наряду с другими идеологическими дисциплинами, стала инструментом коммунистического воспитания. Это обстоятельство, несомненно, способствовало как численному, так и институциональному развитию философии как академической практики. Однако оборотной стороной такой политической востребованности властью был не только жёсткий идеологический контроль, но и постоянная террористическая опасность со стороны режима, в которой в годы сталинизма находились университетские философы.

Другим важным фактором, способствующим развитию философии в университетских стенах, стал переход в советское время к модели массового университета, обусловивший расширение численности студенчества и, соответственно, преподавательского корпуса. Социальные факторы, связанные с изменением академического и общественного заказа к социальным наукам, а также общая либерализация высшей школы в постсоветский период при сохранении в традиции советского университета философии в качестве обязательной университетской дисциплины для всех специ-

альностей привели к дальнейшему росту численности университетских философов уже в начале XXI в.

Говоря о судьбе университетской философии в советское время, нельзя не отметить, что в период с 1930 г. (вывод из ЛГУ историко-лингвистического факультета) по 1939 г. (создание философского отделения исторического факультета) в стенах ЛГУ профессиональной подготовки философов по существу не проводилось, а философия была представлена, прежде всего, преподавателями диалектического материализма для различных факультетов. На становление философского факультета, образованного в 1940 г., негативным образом повлияла война, и, как мы видели, резкий рост кадрового состава философов приходится уже на послевоенное время. Таким образом, на наш взгляд, можно указать на проблему двойного «разрыва» профессиональной традиции (разрыв со «старой школой» в 1920-е гг. и разрыв с раннесоветской марксистской философией в 1930-е гг.), обусловленного как репрессиями, так и практикой университетского преподавания в 1930-е гг. В то же время с середины 1940-х гг. можно обоснованно говорить о процессе становления университетской философии ЛГУ, оказавшей значительное влияние на формирование различных корпораций и практик в области социальных и гуманитарных наук в Ленинградском/Санкт-Петербургском университете.

ЛИТЕРАТУРА

1. Корсаков С.Н. Становление Института философии и судьбы философии при сталинском режиме // Наш философский дом. К 80-летию Ин-та философии РАН. М.: Прогресс-традиция, 2009. С. 95–197.
2. Философский факультет МГУ имени М.В. Ломоносова: страницы истории / Под ред. А.П. Козырева. М.: Издательство Московского университета, 2011.
3. Ростовцев Е.А., Сидорчук И.А. Кафедра философии Петербургского университета // Философские науки. 2016. № 3. С. 135–147.
4. Корсаков С.Н. «Зачистка» философского факультета МГУ в 1943 году (архивная публикация) // Вестник Тверского государственного университета. Серия: Философия. 2019. № 2 (48). С. 141–149.

5. Савчук В.В. Петербургская танатология – топологическое бремя русской философии // Интеркультурная философия: полилог традиций. Сб. трудов конференции / Отв. ред. А.В. Малинов, А.Е. Рыбас. СПб.: Интерсоцис, 2020. С. 14–16.
6. Осипов И.Д., Рыбас А.Е. Наука как путь к творчеству: к истории философских дискуссий в ЛГУ в 1950–1960-е годы // Вопросы философии. 2021. № 11. С. 147–156.
7. Алеврас Н.Н., Выдрин О.В. База данных по диссертационной культуре российских учёных-историков (1814–1919): информационный ресурс и опыт его анализа // Актуальные проблемы и современные подходы к преподаванию: Сборник научных статей. Челябинск, 2018. С. 10–18.
8. Kostina T.V., Kouprianov A.V. Growth or stagnation? Historical dynamics of the growth patterns of Dorpat University (1803–1884) // Vestnik of Saint Petersburg University. Series 2. History. 2016. Issue 3. Pp. 31–45.
9. Грибовский М.В. Трудности университетской карьеры в России в конце XIX – начале XX в. // Социология науки и технологий. 2020. Том 11. № 2. С. 146–158.
10. Андреев А.Ю. Статистическое исследование университетской профессуры в Российской империи // Вестник Санкт-Петербургского университета. История. 2021. Т. 66. Вып. 1. С. 19–43.
11. Потехина И.П. Портал «Биографика СПбГУ» и новые возможности в изучении петербургской медиевистики // Средние века. 2018. Т. 79. № 3. С. 180–195.
12. Илизаров С.С., Куприянов В.А. Тимофей Иванович Райнов – историк русской философии // Соловьёвские исследования. 2020. № 2 (66). С. 43–58.
13. Куприянов В.А., Малинов А.В., Налдониова Л. Славянство и Запад в истории и культуре (к публикации «Исторических писем об отношениях русского народа к его соплеменникам» В.И. Ламанского) // Соловьёвские исследования. 2022. Вып. 1 (73). С. 47–61. DOI: 10.17588/2076-9210.2022.1.116-137
14. Михайлова Е.Е. Диалог культур Запада и Востока в рецепции петербургского мыслителя рубежа XIX–XX веков В.И. Ламанского // Диалог со временем. 2022. № 78. С. 418–426.
15. Михайлова Е.Е. Дискурсивная полилогичность трудов Н.И. Кареева // Философский полилог: журнал Международного центра изучения русской философии. 2021. № 2 (10). С. 43–50.
16. Баринов Е.А., Сидорчук И.В. «У нашей Натальи все люди каналы»: Дмитрий Мартынович Михайлин – декан философского факультета ЛГУ 1948–1951 гг. // Интеркультурная философия: полилог традиций / Отв. ред. А.Е. Рыбас, А.В. Малинов. СПб.: Интерсоцис, 2020. С. 247–257.
17. Раковский Д.О. Лариса Ивановна Новожилова – историк этики, искусствовед, директор Русского музея // Наука и техника: Вопросы истории и теории. Материалы XLIII Международной годичной научной конференции Санкт-Петербургского отделения Российского национального комитета по истории и философии науки и техники Российской академии наук «Академия наук и научные центры союзных республик (К 100-летию образования СССР)» (24–28 октября 2022 г.). Вып. XXXVIII. СПб.: СПбФ ИИЕТ РАН; Скифия-принт, 2022. С. 310–311.
18. Сосницкий Д.А. Философы Петербургского/Ленинградского университета – сотрудники Публичной библиотеки // Наука и техника: Вопросы истории и теории: Материалы XLIII Международной годичной научной конференции Санкт-Петербургского отделения Российского национального комитета по истории и философии науки и техники Российской академии наук «Академия наук и научные центры союзных республик (К 100-летию образования СССР)» (24–28 октября 2022 г.). Вып. XXXVIII. СПб.: СПбФ ИИЕТ РАН; Скифия-принт, 2022. С. 315–316.
19. Ростовцев Е.А. Репрессированные философы-марксисты – преподаватели ЛГУ // Наука и техника: Вопросы истории и теории. Материалы XLIII Международной годичной научной конференции Санкт-Петербургского отделения Российского национального ко-

митета по истории и философии науки и техники Российской академии наук «Академия наук и научные центры союзных республик (К 100-летию образования СССР)» (24–28 октября 2022 г.). Вып. XXXVIII. СПб.: СПбФ ИИЕТ РАН; Скифия-принт, 2022. С. 312–313.

University Philosophy in Saint Petersburg: Prosopographic Study Experience

Aleksei Valerievich Malinov – Dr. habil. (Philosophy), professor, St Petersburg University (SPBU), leading researcher at Sociological Institute, RAS – branch of the Federal Research Sociological Center RAS, head of the project ‘University Philosophy in Saint Petersburg: Prosopographic Study Experience’ (20-011-00071a).

E-mail: a.v.malinov@gmail.com

Evgeny Anatolievich Rostovtsev – Dr. habil. (History), professor, SPBU, associate researcher at Sociological Institute, RAS – branch of the Federal Research Sociological Center RAS, executor of the same project.

E-mail: e.rostovtsev@spbu.ru

The beginnings of professional philosophy in Russia are connected with the emergence of a secular system of education in the 18th century (Academic and Moscow Universities). For the first two centuries, philosophy occupied, though notably, a peripheral position in St Petersburg's academic science. The situation changed in Soviet times with the emergence of the public university, when philosophy was given an ideological and educational role. The main focus of this research is the collective biography of philosophers at St. Petersburg University which is being restored through several periods in the history of professional philosophy in St. Petersburg: 1) biographies of philosophers of the 'Academic University' and the period of the Main Institute of Education (in wide chronological framework of 1724–1819); 2) biographies of philosophers of the 'Imperial University' (1819–1919); 3) biographies of philosophers in the 'Age of Transformation' (period of Faculty of Social Sciences, Historical and Linguistic Faculty) (1918–1930s); 4) biographies of scientists from the School of Philosophy of the Moscow School of Economics.); 4) biographies of academics in the Faculty of Philosophy (1940–2013). In order to draw a collective portrait of the corporation of university philosophers, prosopography methods are used to trace the dynamics of the processes taking place in the professional community. The quantitative changes of the philosophers of St. Petersburg/Leningrad University are noted and compared with another professional corporation - university historians. It is noted that the study is based on the database – electronic dictionary «Philosophers of St. Petersburg University».

Keywords: history of science, Saint Petersburg philosophy, professional philosophy, prosopography, St Petersburg University, Petrograd University, Leningrad University, collective biography

REFERENCES

1. Korsakov S.N. Stanovlenie Instituta filosofii i sud'by filosofii pri stalinskom rezhime // Nash filosofskii dom. K 80-letiyu In-ta filosofii RAN. M.: Progress-traditsiya, 2009. S. 95–197 (in Russian).
2. Filosofskii fakul'tet MGU imeni M.V. Lomonosova: stranitsy istorii / Pod red. A.P. Kozyreva. M.: Izdatel'stvo Moskovskogo universiteta, 2011 (in Russian).
3. Rostovtsev E.A., Sidorchuk I.A. Kafedra filosofii Peterburgskogo universiteta // Filosofskie nauki. 2016. № 3. S. 135–147 (in Russian).

4. Korsakov S.N. «Zachistka» filosofskogo fakul'teta MGU v 1943 godu (arkhivnaya publikatsiya) // Vestnik Tverskogo gosudarstvennogo universiteta. Seriya: Filosofiya. 2019. № 2 (48). S. 141–149 (in Russian).
5. Savchuk V.V. Peterburgskaya tanatologiya – topologicheskoe bremya russkoi filosofii // Interkul'turnaya filosofiya: polilog traditsii. Sb. trudov konferentsii / Otv. red. A.V. Malinov, A.E. Rybas. SPb.: Intersotsis, 2020. S. 14–16 (in Russian).
6. Osipov I.D., Rybas A.E. Nauka kak put' k tvorchestvu: k istorii filosofskikh diskussii v LGU v 1950–1960-e gody // Voprosy filosofii. 2021. № 11. S. 147–156 (in Russian).
7. Alevras N.N., Vydrin O.V. Baza dannykh po dissertatsionnoi kul'ture rossiiskikh uchyonykh-istorikov (1814–1919): informatsionnyi resurs i opyt ego analiza // Aktual'nye problemy i sovremennye podkhody k prepodavaniiu: Sbornik nauchnykh statei. Chelyabinsk, 2018. S. 10–18 (in Russian).
8. Kostina T.V., Kouprianov A.V. Growth or stagnation? Historical dynamics of the growth patterns of Dorpat University (1803–1884) // Vestnik of Saint Petersburg University. Series 2. History. 2016. Issue 3. Pp. 31–45.
9. Gribovskii M.V. Trudnosti universitetskoï kar'ery v Rossii v kontse XIX – nachale XX v. // Sotsiologiya nauki i tekhnologii. 2020. Tom 11. № 2. S. 146–158 (in Russian).
10. Andreev A.Yu. Statisticheskoe issledovanie universitetskoï professury v Rossiiskoi imperii // Vestnik Sankt-Peterburgskogo universiteta. Istoriya. 2021. T. 66. Vyp. 1. S. 19–43 (in Russian).
11. Potekhina I.P. Portal «Biografika SPbGU» i novye vozmozhnosti v izuchenii peterburgskoi medievistiki // Srednie veka. 2018. T. 79. № 3. S. 180–195 (in Russian).
12. Ilizarov S.S., Kupriyanov V.A. Timofei Ivanovich Rainov – istorik russkoi filosofii // Solov'yovskie issledovaniya. 2020. № 2 (66). S. 43–58 (in Russian).
13. Kupriyanov V.A., Malinov A.V., Naldoniova L. Slavyanstvo i Zapad v istorii i kul'ture (k publikatsii «Istoricheskikh pisem ob otnosheniyakh russkogo naroda k ego soplemennikam» V.I. Lamanskogo) // Solov'yovskie issledovaniya. 2022. Vyp. 1 (73). S. 47–1. DOI: 10.17588/2076-9210.2022.1.116-137 (in Russian).
14. Mikhailova E.E. Dialog kul'tur Zapada i Vostoka v retseptsii peterburgskogo myslitelya rubezha XIX–X vekov V.I. Lamanskogo // Dialog so vremenem. 2022. № 78. S. 418–26 (in Russian).
15. Mikhailova E.E. Diskursivnaya polilogichnost' trudov N.I. Kareeva // Filosofskii polilog: zhurnal Mezhdunarodnogo tsentra izucheniya russkoi filosofii. 2021. № 2 (10). S. 43–0 (in Russian).
16. Barinov E.A., Sidorchuk I.V. «U nashei Natal'i vse lyudi kanal'i»: Dmitrii Martynovich Mikhailin – dekan filosofskogo fakul'teta LGU 1948–951 gg. // Interkul'turnaya filosofiya: polilog traditsii / Otv. red. A.E. Rybas, A.V. Malinov. SPb.: Intersotsis, 2020. S. 247–57 (in Russian).
17. Rakovskii D.O. Larisa Ivanovna Novozhilova – istorik etiki, iskusstved, direktor Russkogo muzeya // Nauka i tekhnika: Voprosy istorii i teorii. Materialy XLIII Mezhdunarodnoi godichnoi nauchnoi konferentsii Sankt-Peterburgskogo otdeleniya Rossiiskogo natsional'nogo komiteta po istorii i filosofii nauki i tekhniki Rossiiskoi akademii nauk «Akademiya nauk i nauchnye tsentry soyuznykh respublik (K 100-letiyu obrazovaniya SSSR)» (24–8 oktyabrya 2022 g.). Vyp. XXXVIII. SPb.: SPbF IET RAN; Skifiya-print, 2022. S. 310–11 (in Russian).
18. Sosnitskii D.A. Filosofiy Peterburgskogo/Leningradskogo universiteta – sotrudniki Publichnoi biblioteki // Nauka i tekhnika: Voprosy istorii i teorii. Materialy XLIII Mezhdunarodnoi godichnoi nauchnoi konferentsii Sankt-Peterburgskogo otdeleniya Rossiiskogo natsional'nogo komiteta po istorii i filosofii nauki i tekhniki Rossiiskoi akademii nauk «Akademiya nauk i nauchnye tsentry soyuznykh respublik (K 100-letiyu obrazovaniya SSSR)» (24–8 oktyabrya 2022 g.). Vyp. XXXVIII. SPb.: SPbF IET RAN; Skifiya-print, 2022. S. 315–16 (in Russian).
19. Rostovtsev E.A. Repressirovannye filosofiy-marksisty – prepodavateli LGU // Nauka i tekhnika: Voprosy istorii i teorii. Materialy XLIII Mezhdunarodnoi godichnoi nauchnoi konferentsii Sankt-Peterburgskogo otdeleniya Rossiiskogo natsional'nogo komiteta po istorii i filosofii nauki i tekhniki Rossiiskoi akademii nauk «Akademiya nauk i nauchnye tsentry soyuznykh respublik (K 100-letiyu obrazovaniya SSSR)» (24–28 oktyabrya 2022 g.). Vyp. XXXVIII. SPb.: SPbF IET RAN; Skifiya-print, 2022. S. 312–313 (in Russian).

Индекс УДК 349.6
Код ГРНТИ 10.62.01
DOI: 10.22204/2587-8956-2023-113-02-84-93



**О.В. УСТЬЯНЦЕВА,
Е.Л. ВЛАСОВА***

Совершенствование законодательства в области охраны и использования морских млекопитающих

Стратегия национальной безопасности Российской Федерации определяет биологическое разнообразие в качестве национального достояния, требующего особой правовой защиты. На существенное снижение численности популяций морских млекопитающих в разное время негативно повлияли опыт коммерческого промысла, деградация среды обитания, деятельность рыболовов, акустические вмешательства и морские загрязнения. В работе представлены некоторые результаты реализации научного проекта «Правовая охрана морских млекопитающих в Российской Федерации: состояние, тенденции и перспективы» (19-011-00282). Выявлены пробелы в законодательстве, и сформулированы предложения по его совершенствованию: 1) в сфере оборота морских животных: конкретизировать исключительные случаи добычи краснокнижных животных, в том числе для оказания ветеринарной помощи; 2) в сфере эксплуатации морских млекопитающих для организаций культуры: приостановить утверждение квот улова китообразных до появления актуальной научно обоснованной информации об их численности и ввести запрет на добычу (вылов) морских млекопитающих в культурно-просветительских целях; 3) в сфере вовлечения в онлайн-торговлю объектов дикой фауны: усилить юридическую ответственность за посягательства на морских млекопитающих и ввести уголовный запрет на оборот животных из охранных государственных перечней (Конвенция СИТЕС, Красная книга РФ, Красные книги субъектов РФ, Постановление Правительства РФ от 31.10.2013 № 978).

Ключевые слова: защита биоразнообразия, косатки, Красная книга России, морские млекопитающие, экологическое законодательство

Высокая стоимостная оценка объектов условно «бесплатной» природы привлекает криминальный бизнес и способствует поиску законодательных пробелов по развитию нелегальных торговых сетей, «чёрных» рынков реализации диких животных и их дериватов. Такая деятельность ведёт к оскуде-

* **Устьянцева Ольга Владимировна** — кандидат юридических наук, доцент кафедры гражданско-правовых дисциплин Тюменского государственного университета, руководитель проекта «Правовая охрана морских млекопитающих в Российской Федерации: состояние, тенденции и перспективы» (19-011-00282).

E-mail: ovust@mail.ru

Власова Елена Леонидовна — кандидат химических наук, доцент кафедры таможенного, административно-го и финансового права Саратовского государственного университета, исполнитель того же проекта.

E-mail: elnavlasova777@rambler.ru

нию природных богатств Мирового океана, формирует негативные репутационные последствия для Российской Федерации, подрывает функции института юридической ответственности. В связи с этим приобретают значение отдельные аспекты правового положения морских млекопитающих, укрепление в обществе атмосферы гуманного и ответственного отношения к животному миру и природе. Реалии социальной жизни отражаются в праве, а, по справедливому утверждению М.И. Байтина, «право есть государственная воля общества, воплощённая в правовых нормах» [1, с. 61].

Происшествие на морской базе в Приморском крае (2018 г.), где в «китовой тюрьме» для реализации на зарубежных рынках находились белухи и косатки, приобрело роль события, преобразующего жизнь социума. Проблема сплотила граждан и общественные институты, Президент России утвердил перечень поручений по вопросам совершенствования законодательства в сфере добычи, охраны и использования морских млекопитающих. Усилена ответственность по ст. 258.1 Уголовного кодекса РФ; в Красную книгу Российской Федерации занесены каспийский тюлень (*Phoca caspica*) и косатка плотоядная (*Orcinus orca*); в ходе конституционной реформы закрепление в Основном законе страны получили положения о сохранении уникального природного и биологического многообразия страны, о формировании в обществе ответственного отношения к животным; утверждены правила содержания животных в дельфинариях и требования по использованию животных в культурно-просветительских целях; обновлён Перечень объектов животного мира, занесённых в Красную книгу Российской Федерации.

Цель работы состоит в определении дальнейших направлений совершенствования отечественного законодательства в области охраны и использования морских млекопитающих.

Сбережение биологического разнообразия является актуальным направлением российской экологической политики,

направленной на сохранение экологического благополучия. В Конституцию РФ введена норма (ст. 75.1), способствующая, согласно ЗаклЮчению Конституционного Суда РФ от 16.03.2020 № 1-3, достижению «в государственной политике, в правовом регулировании и правоприменительной практике оптимального соотношения индивидуальной свободы и общественной солидарности». Гарантируя условия для повышения благосостояния граждан, необходимо учитывать, что благосостояние объединяет социально-экономические условия жизни, удовлетворение материальных и культурных потребностей человека, включая общение с природой. Так, в преамбуле Федерального закона от 24.04.1995 № 52-ФЗ «О животном мире» закреплено, что «животный мир является всемерно охраняемым и рационально используемым для удовлетворения духовных и материальных потребностей граждан Российской Федерации».

Экологическая повестка усиливает поиски направлений сбалансированного экономического роста, и многие государства включают в управленческие процессы положения концепции «Синяя экономика», которая способствует достижению целей устойчивого развития. Проведение оценки вод, их ресурсов и экосистемных услуг, производимых с помощью Мирового океана, в том числе связанных с морскими млекопитающими [2, с. 60], необходимо для ведения экономической деятельности на основе потенциала здоровых водных экосистем, укрепления благосостояния человека, сохранения окружающей среды.

Сохранение морских млекопитающих

Правовая охрана и использование морских млекопитающих урегулированы в отраслевом законодательстве [3; 4]. Данную группу животных законодатель предлагает определять через понятие «водные биологические ресурсы» Федерального закона от 20.12.2004 № 166-ФЗ «О рыболовстве и сохранении водных биологических ре-



Ил. 1. Рабочий момент. Серый кит смотрит на лодку учёных. Фото Г.А. Цидулко

Источник: Постоянно действующая экспедиция РАН по изучению животных Красной книги Российской Федерации и других особо важных животных фауны России [Сайт] http://kit.sevin-expedition.ru/foto/foto_607.html

сурсов». Заметим, что отсутствие легального определения «морское млекопитающее» не способствует эффективности правоприменения, например, в вопросах отделения предмета преступления от смежных составов в отношении краснокнижных животных, животных, ведущих полуводный образ жизни [5, с. 25; 6, с. 104]. Обобщая справочники по компонентам водной среды, можно заключить, что под «морскими млекопитающими» следует понимать полифилетическую группу водных и полуводных животных, жизнеспособность которых зависит от морских (и пресноводных) экосистем. Их неоднородное распределение по водным объектам, наличие эндемических видов требуют осмысленного совершенствования законодательства.

Так, впервые в перечень краснокнижных животных страны занесена плотоядная популяция косаток. Другой экотип — рыбацкая популяция косаток, который кроме пищевой специализации характеризуется иными морфологическими признаками и этологическими особенностями, остался за рамками охранного

списка. Анализ данных государственных докладов «О состоянии и об охране окружающей среды Российской Федерации» за период 1995–2021 гг. показал, что численность косаток в Охотском море снизилась (в других дальневосточных морях косатки не рассматривались и редко упоминались в докладах) [7, 8].

Учёные пока не пришли к единому мнению в вопросе о разновидностях косаток. Так, ряд специалистов отмечает наличие двух репродуктивно изолированных кластеров косаток Дальнего Востока России [9], другие — подвергают сомнению этот вывод [10]. Однако все они считают необходимым проведение дальнейших исследований с использованием современного инструментария (генетических исследований, спутникового мечения). Согласимся с необходимостью проведения дальнейших научных исследований видов морских млекопитающих. В диалоге учёных-океанографов и учёных рыбохозяйственного комплекса выводы могут отличаться в связи с открытой темой возрождения морского зверобойного промысла, а также конкуренции



Ил. 2. Косатка. Камчатский край. Фото Ю. Смитюка

Источник: Русское географическое общество [Сайт]. <https://www.rgo.ru/ru/article/kosatki-kasatki-oleni-i-tyuleni-kogo-eshchyu-dolzhna-spasti-novaya-redakciya-krasnoy-knigi>

за водные биологические ресурсы морских животных и промышленного рыболовства. Так, в докладе за 2020 г. указано, что «в Охотском море имеются большие запасы промысловых китообразных: белухи — 12 тыс. особей, косатки — 3 тыс. особей» [8, с. 205]; по сравнению с данными доклада за 2004 г. в Охотском море белух — около 25 тыс. голов, косаток — около 5 тыс. голов [7, с. 69]. Разница очевидна.

Несмотря на то, что на дальневосточных рыбацких косаток не распространяется охранный статус Красной книги России, они занесены в приложение 2 Конвенции СИТЕС, главной задачей которой является запрет эксплуатации диких животных в международной торговле. Обсуждение запрета на отлов косаток связан с обнаружением фактов продажи морских млекопитающих в зарубежные дельфинарии и океанариумы.

Мы предлагаем, во-первых, внести в Красную книгу России также и рыбацкую популяцию косаток до определения численности каждой популяции и изучения темпа воспроизводства, так как в до-

кладах «Об охране и о состоянии окружающей среды Российской Федерации» ежегодно отмечается, что мониторинг численности морских млекопитающих проводится редко из-за трудоёмкости и высокой стоимости этих работ. Во-вторых, по этой же причине утверждение квот общего допустимого улова (ОДУ) морских млекопитающих следует отложить до появления актуальной научно обоснованной информации, позволяющей принимать рациональные решения по установлению ОДУ для обеспечения неистощительного использования ресурсов природы.

Вместе с тем законодательством допускается оборот диких животных, занесённых в Красную книгу Российской Федерации. Мы считаем, что исключительные случаи добычи морских млекопитающих необходимо конкретизировать. Кроме того, остаётся неразрешённым вопрос об оказании ветеринарной помощи морским млекопитающим в состоянии естественной свободы, порядке оказания такой помощи, правилах реабилитации и выпуска в естественную среду обитания морских

Таблица

Вид животного	Статус охраны				
	Красная книга субъекта РФ		Красная книга РФ		Конвенция СИТЕС
	Республика Крым	Краснодарский край			
	1.	2.	3.	4.	
<i>Дельфин-белобочка</i> (<i>Delphinus delphis</i>)	3	—	—	—	II
<i>Черноморская афалина</i> (<i>Tursiops truncatus ponticus</i>)	2	3 УВ	2	И	II
<i>Морская свинья</i> , черноморский п/вид (<i>Ph. ph. Relicta</i>)	2	3 УВ	1	КР	II

Объяснение значений категорий:

- 1) Красная книга Республики Крым: категория статуса редкости: 2 — сокращающиеся в численности; 3 — редкие.
- 2) Красная книга Краснодарского края: категория 3 — уязвимые.
- 3) Красная книга РФ: категории статуса редкости объектов животного мира: 1 — Находящиеся под угрозой исчезновения, 2 — Сокращающиеся в численности и/или распространении; категории статуса угрозы исчезновения объектов животного мира, характеризующих их состояние в естественной среде обитания: КР — Находящиеся под критической угрозой исчезновения; И — Исчезающие.
- 4) Конвенция о международной торговле видами дикой фауны и флоры, находящимися под угрозой исчезновения (Конвенция СИТЕС): Приложение II — включает все виды, которые в данное время хотя и не обязательно находятся под угрозой исчезновения, но могут оказаться под такой угрозой, если торговля образцами таких видов не будет строго регулироваться в целях недопущения такого использования, которое несовместимо с их выживанием; а также другие виды, которые должны подлежать регулированию для того, чтобы над торговлей образцами некоторых видов из первого списка мог быть установлен эффективный контроль.

млекопитающих, пострадавших от влияния антропогенных факторов. Например, в российском черноморском секторе можно выделить представителей китообразных, имеющих особый охранный статус (табл.), которые, оказавшись выброшенными на сушу в силу разных причин, рискуют попасть в зону особой заботы обще-

ственных организаций и волонтеров. Представляется необходимым организовать порядок выдачи оперативных разрешений на оказание ветеринарной помощи диким животным в среде их обитания (или с изъятием из среды обитания), осуществление контрольно-надзорных мероприятий в рамках одного государственного органа.



Илл. 3. Дельфины Чёрного моря. Фото А.В. Агафонова

Источник: Институт океанологии им. П.П. Ширшова РАН [Саїм]. <https://ocean.ru/index.php/deyatelnost/delfiny-chernogo-morya/item/1224-press-konferentsiya-posvyashchennaya-realizatsii-proekta-delfiny-chernogo-morya>

Использование морских млекопитающих

Эксплуатация ресурсов живой природы противоречит принципам обращения с животными, закрепленным в ст. 4 Федерального закона от 27.12.2018 № 498-ФЗ «Об ответственном обращении с животными и о внесении изменений в отдельные законодательные акты Российской Федерации». Следует отметить узкую сферу распространения закона: его положения не применяются к диким животным, включая морских млекопитающих, находящихся в условиях естественной свободы, а распространяются только на водных животных в дельфинариях и океанариумах.

Таким образом, статус охраны морского млекопитающего зависит от степени влияния государства на судьбу животного: санкционируя изъятие животного из среды обитания, государство берёт на себя обязательство по его защите. Конституция Российской Федерации в п.е.5 ч. 1 ст. 114 закрепляет за Правительством РФ формирование ответственного отношения к животным в обществе. Следует признать заинтересованность российского общества в укреплении экологической культуры посредством запрета несправедливого использования животных в целях наживы. Об этом говорит наличие разнообразных электронных петиций по проблеме эксплуатации морских животных в условиях неволи для цели извлечения прибыли, что свидетельствует о сформированном ответственном отношении к животным в социуме и оставляет надежду на отказ государства от следования потребительским установкам и введения запрета на развитие индустрии развлечений с использованием животных.

Правительством РФ утверждены Требования к использованию животных в культурно-зрелищных целях и их содержанию (30.12.2019 № 1937) и Положение о лицензировании деятельности по содержанию и использованию животных в зоопарках, зоосадах, цирках, зоотеатрах, дельфинариях и океанариумах (30.12.2019 № 1938), в которых законодатель не обобщает морских мле-

копитающих в отдельную группу животных, а определяет условия их содержания в процессе эксплуатации в культурно-зрелищных целях единым документом.

Рассматривая источник пополнения дельфинариев, отметим настоятельную необходимость совершенствования Федерального закона от 20.12.2004 № 166-ФЗ «О рыболовстве и сохранении водных биологических ресурсов» путём введения в ст. 22 запрета на добычу (вылов) морских млекопитающих (китообразных) в учебных и культурно-просветительских целях. Морские животные, добытые (выловленные) в культурно-просветительских целях, используются организациями культуры, которым предоставлено право на добычу (вылов) указанных водных биоресурсов для культурно-просветительской деятельности. Право на добычу (вылов) морских млекопитающих подтверждается соответствующим разрешением и исключает передачу. В своё время Росприроднадзор раскрыл схему передачи китайской стороне морских млекопитающих из приморской «китовой тюрьмы» на основании договора о сотрудничестве в культурно-просветительской сфере. Таким образом, передача права на использование морских животных в зарубежные дельфинарии находится вне закона, но в силу ч. 4 ст. 22 ФЗ от 20.12.2004 № 166-ФЗ «О рыболовстве и сохранении водных биологических ресурсов» остаётся основанием для эксплуатации российскими организациями культуры. По справедливому утверждению Ю.А. Каспровой и Н.С. Куделькина, «установление запрета на вылов китообразных и их содержание в неволе для учебных и культурно-просветительских целей полностью соответствует складывающейся на современном этапе развития мировой природоохранной практике» [11, с. 30].

Запрет китобойного промысла в нашей стране не распространяется на коренные малочисленные народы (КМН). Представителям КМН Чукотки разрешено добывать серых и гренландских китов. В соответствии с решением Международной

китобойной комиссии установлен объём добычи китов – до 140 серых и 5 гренландских китов. Однако фактические объёмы добычи неизвестны, так как объединения КМН нередко занижают данные улова.

Дискуссионным остаётся вопрос о способах ведения традиционной хозяйственной деятельности коренных малочисленных народов Севера, в том числе морского зверобойного промысла. Например, для реализации окружной целевой программы «Развитие морского зверобойного промысла и переработки сырья, сбора и переработки дикоросов в местах традиционного проживания коренных малочисленных народов Корякского автономного округа на 2008 год» было предусмотрено финансирование в том числе на приобретение мотолодок с навесными моторами, оборудования для выделки шкур морского зверя, другой техники и оборудования. Полагаем, использование современных технических средств для организации морского зверобойного промысла не соответствует традиционным способам ведения деятельности и должно быть отражено в законе.

Государственное участие видится в интеграции коренных народов Севера в современное общественное развитие. Позитивный опыт есть. Так, ещё до 2009 г. в нашей стране легально существовал бельковый промысел. Уменьшение беломорской популяции гренландского тюленя и варварский, хоть и традиционный, способ забоя новорождённых тюленей вызвали активность зоозащитников и установление абсолютного запрета на бельковый промысел. Правительство Российской Федерации выделило денежные средства для реализации программы занятости и переобучения населения. С.Н. Бобылев и В.М. Захаров назвали это событие «одним из первых реальных прецедентов в России по компенсации экосистемных услуг местному населению (охотникам и рыбакам), связанным с сохранением биоразнообразия в акватории Белого моря» [12, с. 36].

Стратегия национальной безопасности РФ от 02.07.2021 № 400 определяет биоразнообразие как национальное достояние России: определённые объекты дикой природы являются экономически ценными ресурсами «бесплатной» природы. В Докладе о глобальных рисках рассматриваются экологические проблемы в качестве долгосрочных рисков, и утрата биоразнообразия является одним из них [13, р. 45]; ещё одним масштабным риском определена киберпреступность [13, р. 63]. В совокупности эти проблемы представляют серьёзную угрозу. Для систематического извлечения прибыли представители криминальной среды совершенствуют незаконные схемы по выявлению потребителя в любой точке мира, добыче ценного ресурса и доведению его до заказчика.

В Отчёте «Глобальный индекс организованной преступности» отмечено, что Россия является страной происхождения, назначения и транзита незаконной торговли дикими животными и растениями [14, р. 3]. Торговля объектами животного мира предполагает взаимодействие человека с объектами дикой природы и несёт угрозу перехода патогенов дикой природы к людям. Животные ресурсы незаконной торговли не проходят санитарный контроль и представляют опасность для здоровья человека. Коммерциализация водных гидробионтов в качестве пищевых продуктов, лечебных средств, предметов бытового обихода приводит к оскудению природных запасов водных экосистем, распространению зоонозных патогенов, развитию нелегальной торговли морскими млекопитающими и (или) их частями. Кризис, вызванный COVID-19, усилил внимание к проблеме механизма онлайн-торговли дикими животными на фоне пандемии, последствия которой для практики браконьерства, торговли и потребления диких животных, как подчёркивается во Всемирном отчёте о преступлениях против дикой природы, пока не ясны [15, р. 34]. Таким образом, проблема онлайн-тор-

говли представляет угрозу для многих видов диких животных, и стратегии противостояния киберпреступности должны основываться на усилении национального законодательства.

Заключение

Проведённое исследование позволяет наметить направления развития законодательства по охране и использованию морских млекопитающих:

1) оборот морских млекопитающих должен быть понятен участникам правоотношений; необходимо конкретизировать исключительные случаи добычи морских животных, включённых в Красную книгу РФ, в том числе для оказания ветеринарной помощи морским млекопитающим, пострадавшим от влияния антропогенных факторов, порядок оказания такой помощи, выпуск в естественную среду обитания морских млекопитающих. Отдельного

внимания заслуживает возможность правового консультирования коренных народов Севера в связи с добычей морского зверя;

- 2) целесообразно приостановить утверждение квот ОДУ китообразных до появления актуальной научно обоснованной информации об их численности, и ввести запрет на добычу (вылов) морских млекопитающих в культурно-просветительских целях в ст. 22 ФЗ от 20.12.2004 № 166-ФЗ «О рыболовстве и сохранении водных биологических ресурсов»;
- 3) предусмотреть усиление юридической ответственности за посягательства на морских млекопитающих и введение уголовного запрета на оборот животных из охранных государственных перечней (Конвенция СИТЕС, Красная книга РФ, Красные книги субъектов РФ, Постановление Правительства РФ от 31.10.2013 № 978).

ЛИТЕРАТУРА

1. Байтин М.И. Сущность права (Современное нормативное правопонимание на грани двух веков). Саратов: СГАП, 2001.
2. Устьянцева О.В. Экология морских млекопитающих: социально-экономические и правовые основания // Использование и охрана природных ресурсов в России. 2019. № 3. С. 58–65.
3. Устьянцева О.В. Нормативное регулирование использования и охраны морских млекопитающих в России // Актуальные проблемы государства и права. 2019. Т. 3. № 12. С. 515–529. DOI: 10.20310/2587-9340-2019-3-12-515-529.
4. Власова Е.Л. Поиск решений по устранению правовых пробелов в нормативном правовом регулировании обращения с морскими млекопитающими // Актуальные проблемы государства и права. 2019. Т. 3. № 12. С. 479–486. DOI: 10.20310/2587-9340-2019-3-12-479-486.
5. Случевская Ю.А. Проблемы определения предмета преступления, предусмотренного статьёй 256 Уголовного кодекса Российской Федерации // Вестник Краснодарского университета МВД России. 2018. № 1. С. 23–28.
6. Дмитренко А.П. Проблемы квалификации незаконных добычи и оборота особо ценных диких животных и водных биологических ресурсов, принадлежащих к видам, занесённым в Красную книгу Российской Федерации и (или) охраняемым международными договорами Российской Федерации // Вестник Московского университета МВД России. 2014. № 11. С. 116–120.
7. Государственный доклад «О состоянии и об охране окружающей среды Российской Федерации в 2004 году». М.: АНО «Центр международных проектов», 2005.
8. Государственный доклад «О состоянии и об охране окружающей среды Российской Федерации в 2020 году». М.: Минприроды России; МГУ им. М.В. Ломоносова, 2021. [Сайт]. <https://bibl.gorobr.ru/gosudarstvennyye-doklady?start=1> (дата обращения: 01.07.2022).

9. Филатова О.А., Борисова Е.А., Шпак О.В., Мещерский И.Г., Тиунов А.В., Гончаров А.А., Федутин И.Д., Бурдин А.М. Репродуктивно изолированные экотипы косаток *Orcinus Orca* в морях Дальнего Востока России // Зоологический журнал. 2014. Т. 93. № 11. С. 1345–1353.
10. Болтнев А.И. Плотоядные или рыбаодные: критические заметки к проблеме исследований популяционной структуры косаток // Труды ВНИРО. 2017. Т. 168. С. 49061.
11. Каспирова Ю.А., Куделькин Н.С. Актуальные проблемы правового регулирования и содержания китообразных в учебных и культурно-просветительских целях // Экологическое право. 2020. № 3. С. 24–31.
12. Бобылев С.Н., Захаров В.М. Экосистемные услуги и экономика. М.: ООО «Типография ЛЕВКО», Институт устойчивого развития / Центр экологической политики России, 2009.
13. The Global Risks Report 2020, 15th Edition. https://www3.weforum.org/docs/WEF_Global_Risk_Report_2020.pdf (дата обращения: 01.07.2022).
14. The Global Organized Crime Index-2020: Ocindex.net/Country/Russia https://ocindex.net/assets/downloads/english/ocindex_profile_russia.pdf (дата обращения: 01.07.2022).
15. UNODC, World Wildlife Crime Report 2020: Trafficking in Protected Species. 2020: https://www.unodc.org/documents/data-and-analysis/wildlife/2020/World_Wildlife_Report_2020_9July.pdf (дата обращения: 01.07.2022).

Improvement of Legislation in the Field of Protection and Use of Marine Mammals

Olga Vladimirovna Ustyantseva – Candidate of Science (Jurisprudence), associate professor, Department of Civil and Legal Disciplines, University of Tyumen, head of the project ‘Legal Protection of Marine Mammals in the Russian Federation: Status, Trends and Prospects’ (19-011-00282).

E-mail: ovust@mail.ru

Elena Leonidovna Vlasova – Candidate of Science (Chemistry), associate professor, Department of Customs, Administrative and Financial Law, Saratov State University, executor of the same project.

E-mail: elenavlasova777@rambler.ru

The National Security Strategy of the Russian Federation defines biological diversity as a national asset requiring special legal protection. Significant declines in marine mammal populations over time have been adversely affected by commercial fishing experience, habitat degradation, fishing activities, acoustic disturbances and marine pollution. The paper presents some final results of the implementation of the scientific project «Legal Protection of Marine Mammals in the Russian Federation: Status, Trends and Prospects». Gaps in the legislation have been identified and proposals for its improvement have been formulated: 1) in the sphere of circulation of marine animals: specify exceptional cases of catching animals listed in the Red Book, including for the provision of veterinary care; 2) in the field of their exploitation for cultural organizations: suspend the approval of quotas for the catch of cetaceans until up-to-date scientifically based information on their numbers is received and introduce a ban on the catch of marine mammals for cultural and educational purposes; 3) in the field of involvement in the online trade in wild fauna objects: strengthening of legal liability for encroachments on marine mammals and the introduction of a criminal ban on the circulation of animals from state protection lists (CITES Convention, the Red Book of the Russian Federation, the Red Data Books of the constituent entities of the Russian Federation, Decree of the Government of the Russian Federation of 31.10. 2013 no. 978).

Keywords: protection of biodiversity, orcas, Red Book of Russia, marine mammals, environmental legislation

REFERENCES

1. Baitin M.I. Sushchnost' prava (Sovremennoe normativnoe pravoponimanie na grani dvukh vekov). Saratov: SGAP, 2001 (in Russian).
2. Ust'yantseva O.V. Ekologiya morskikh mlekopitayushchikh: sotsial'no-ekonomicheskie i pravovye osnovaniya // Ispol'zovanie i okhrana prirodnnykh resursov v Rossii. 2019. № 3. S. 58–65 (in Russian).
3. Ust'yantseva O.V. Normativnoe regulirovanie ispol'zovaniya i okhrany morskikh mlekopitayushchikh v Rossii // Aktual'nye problemy gosudarstva i prava. 2019. T. 3. № 12. S. 515–529. DOI: 10.20310/2587-9340-2019-3-12-515-529 (in Russian).
4. Vlasova E.L. Poisk reshenii po ustraneniyu pravovykh probelov v normativnom pravovom regulirovanii obrashcheniya s morskimi mlekopitayushchimi // Aktual'nye problemy gosudarstva i prava. 2019. T. 3. № 12. S. 479–486. DOI: 10.20310/2587-9340-2019-3-12-479-486 (in Russian).
5. Sluchevskaya Yu.A. Problemy opredeleniya predmeta prestupleniya, predusmotrennogo stat'ei 256 Ugolovnogo kodeksa Rossiiskoi Federatsii // Vestnik Krasnodarskogo universiteta MVD Rossii. 2018. № 1. S. 23–28 (in Russian).
6. Dmitrenko A.P. Problemy kvalifikatsii nezakonnykh dobychi i oborota osobo tsennykh dikikh zhivotnykh i vodnykh biologicheskikh resursov, prinadlezhashchikh k vidam, zanesyonnym v Krasnuyu knigu Rossiiskoi Federatsii i (ili) okhranyaemym mezhdunarodnymi dogovorami Rossiiskoi Federatsii // Vestnik Moskovskogo universiteta MVD Rossii. 2014. № 11. S. 116–120 (in Russian).
7. Gosudarstvennyi doklad «O sostoyanii i ob okhrane okruzhayushchei sredy Rossiiskoi Federatsii v 2004 godu». M.: ANO «Tsentr mezhdunarodnykh proektov», 2005 (in Russian).
8. Gosudarstvennyi doklad «O sostoyanii i ob okhrane okruzhayushchei sredy Rossiiskoi Federatsii v 2020 godu». M.: Minprirody Rossii; MGU im. M.V. Lomonosova, 2021. [Sait]. <https://bibl.gorobr.ru/gosudarstvennye-doklady?start=1> (data obrashcheniya: 01.07.2022) (in Russian).
9. Filatova O.A., Borisova E.A., Shpak O.V., Meshcherskii I.G., Tiunov A.V., Goncharov A.A., Fedutin I.D., Burdin A.M. Reproduktivno izolirovannye ekotipy kosatok Orcinus Orca v moryakh Dal'nego Vostoka Rossii // Zoologicheskii zhurnal. 2014. T. 93. № 11. S. 1345–1353 (in Russian).
10. Boltnev A.I. Plotoyadnye ili ryboyadnye: kriticheskie zametki k probleme issledovaniyu populyatsionnoi struktury kosatok // Trudy VNIRO. 2017. T. 168. S. 49061 (in Russian).
11. Kasprova Yu.A., Kudel'kin N.S. Aktual'nye problemy pravovogo regulirovaniya i sodержaniya ki-toobraznykh v uchebnykh i kul'turno-prosvetitel'skikh tselyakh // Ekologicheskoe pravo. 2020. № 3. S. 24–31 (in Russian).
12. Bobylev S.N., Zakharov V.M. Ekosistemnye uslugi i ekonomika. M.: ООО «Типография LEVKO», Institut ustoichivogo razvitiya / Tsentr ekologicheskoi politiki Rossii, 2009 (in Russian).
13. The Global Risks Report 2020, 15th Edition. https://www3.weforum.org/docs/WEF_Global_Risk_Report_2020.pdf (data obrashcheniya: 01.07.2022).
14. The Global Organized Crime Index-2020: [Ocindex.net/Country/Russia](https://ocindex.net/Country/Russia) https://ocindex.net/assets/downloads/english/ocindex_profile_russia.pdf (data obrashcheniya: 01.07.2022).
15. UNODC, World Wildlife Crime Report 2020: Trafficking in Protected Species. 2020: https://www.unodc.org/documents/data-and-analysis/wildlife/2020/World_Wildlife_Report_2020_9July.pdf (data obrashcheniya: 01.07.2022).

ФИЛОЛОГИЯ. ИСКУССТВОВЕДЕНИЕ

Индекс УДК 811.58-62

Код ГРНТИ 16.41.57

DOI: 10.22204/2587-8956-2023-113-02-94-109



С.Ю. ДМИТРЕНКО*

Лексика традиционной материальной культуры в языках Юго-Восточной Азии¹

В статье сообщается об основных результатах завершившегося научного проекта «Реалии традиционной материальной культуры в языках и фольклорных текстах народов Юго-Восточной Азии». Основная цель проекта состояла в том, чтобы показать, как общие элементы материальной культуры, характерные для различных народов Юго-Восточной Азии, отражаются в языках данного ареала (прежде всего, конечно, в лексике этих языков). В качестве иллюстрации исследований, проведённых в рамках проекта, анализируются одна из лексем, обозначающих гонг, и лексема, обозначающая кимвал. Исследование позволяет увидеть, как соответствующие термины «мигрируют» между языками, относящимися к различным языковым семьям. Выдвигаются гипотезы о путях распространения данных лексем в регионе. Также в статье рассказывается об основных результатах экспедиции, проведённой в 2022 г. на севере Камбоджи — в местах проживания коренных малочисленных народов австроазиатской семьи.

Ключевые слова: Юго-Восточная Азия, языки Юго-Восточной Азии, материальная культура, лексика, гонг, кимвал, полевые исследования

Основная цель, которую ставили перед собой участники проекта «Реалии традиционной материальной культуры в языках и фольклорных текстах народов Юго-Восточной Азии»², осуществлявшегося в 2020–2022 г., состоя-

ла в том, чтобы показать, как общие культурные реалии (= элементы материальной культуры), характерные для различных народов Юго-Восточной Азии (далее — ЮВА), отражаются в языках данного ареала (прежде всего, конечно, в лексике этих языков).

* **Дмитренко Сергей Юрьевич** — кандидат филологических наук, заместитель директора по научной работе Института лингвистических исследований РАН, руководитель проекта «Реалии традиционной материальной культуры в языках и фольклорных текстах народов Юго-Восточной Азии» (20-012-00325).
E-mail: dmitrserg@gmail.com

¹ Автор выражает глубокую признательность за консультации своим коллегам Е.Н. Емельченковой, А.К. Касаткиной и, в первую очередь, М.В. Станюкович.

² В проекте приняли участие исследователи, представляющие различные научные учреждения России: Институт лингвистических исследований РАН (С.Ю. Дмитренко), Музей антропологии и этнографии (Кунсткамера) РАН (М.В. Станюкович), Институт языкознания РАН (И.В. Самарина), РГГУ (Н.М. Краевская).

Мы полагаем, что в традиционных культурах нескольких сотен коренных народов ЮВА, говорящих на языках, которые относятся к разным лингвистическими семьям (австроазиатской, австронезийской, сино-тибетской, таи-кадайской, хмонг-мьен)¹, можно наблюдать множество общих явлений, «констант» материальной культуры. Именно они и формируют единый культурный континуум огромного ареала ЮВА – материковой («Индокитая») и островной («Нусантары»). Составляющие этого культурного пространства, естественно, отражены в лексиконах этих языков в виде специальной «культурной» терминологии.

Примером культурных реалий, общих для всего ареала, служат сельскохозяйственные инструменты, некоторые предметы домашней утвари, рисовая брага, бетельная жвачка, культурные растения, свайные жилища и иные строения, их части, гонг/кимвал, барабан, буйвол и некоторые другие домашние животные, технологии кулинарной обработки продуктов. Культурная общность, границы которой «фиксируют» перечисленные общие реалии, является более древней, глубинной, и, в каком-то смысле, более существенной для описания и понимания данных культур, чем, например, для внутренних ареалов Юго-Восточной Азии, привычно выделяемых и связанных с доминирующими в них религиями: буддизмом тхеравады (Камбоджа, Лаос, Мьянма, Таиланд), буддизмом махаяны (Вьетнам), исламом (Малайзия, Индонезия, Бруней), христианством (Филиппины).

Мы стремились выявить и описать некоторые общие для родственных и неродственных языков ЮВА лексемы, обозначающие различные культурные феномены, выявить зоны их распространения и возможные пути заимствования, если послед-

нее имело место. Среди рассмотренных лексем, есть, например, слова обозначающие бетельную жвачку, ареку, камфору, рисовую брагу, традиционное жилище (свайный дом), гонг и т.д. Разумеется, изучение подобной «культурной» лексики невозможно без одновременного изучения соответствующих областей традиционной культуры народов ЮВА. Тезисы, изложенные выше, мы поясним несколькими связанными примерами, которые демонстрируют особенности этнографического и лингвистического материала, с которым имеют дело участники проекта.

Case study. Термины, обозначающие гонги и похожие инструменты

Одним из наиболее важных объектов материальной культуры народов ЮВА, распространённых почти у всех населяющих её народов, является *гонг* (ил. 1). Это не просто традиционный музыкальный инструмент (хотя он и используется в качестве такового в составе «светских» оркестров и камерных музыкальных ансамблей, которые сопровождают представления традиционных театров). Гонг – один из центральных атрибутов религиозного «анимистического» культа. Основное и, вероятно, первичное применение гонга – шаманские и медиумические ритуалы, сопровождение жертвоприношений и ритуальных пиршеств (ил. 2). Принадлежит к сфере традиционной религии, гонг находится в одном ряду с другими важными для народов ЮВА культурными феноменами, включёнными в религиозные ритуалы, в которых осуществляется коммуникация с потусторонним миром: жеванием бетельной жвачки, изготовлением и употреблением рисовой браги (*rice wine*), принесением в жертву буйвола.

Процитируем французского исследователя С. Вожея, крупнейшего специалиста

¹ Существуют лингвистические теории, постулирующие объединение некоторых из этих семей в макросемью, объём которой может быть различен, однако все они остаются гипотезами, не имеющими надёжных доказательств. Наиболее известной из них является «австро-тайская гипотеза» П. Бенедикта, объединяющая в макросемью австроазиатские и таи-кадайские языки (в поздних версиях к ним добавляются хмонг-мьен и японо-рюкюские). Кратко об австро-тайской гипотезе см. [17].



Ил. 1. Большой сосковый гонг в деревне народа крынг. Камбоджа, пров. Ратанакири, 2017 г. Здесь и далее фото С.Ю. Дмитренко

по языку и культуре пнонгов (бунонгов) – мон-кхмерского народа бахнарической группы, проживающего по обе стороны вьетнамско-камбоджийской границы:

«Среди музыкальных инструментов гонги и кимвалы, безусловно, являются самыми ценными; подобно кувшинам (имеются в виду кувшины для рисовой браги. – С.Д.), они считаются ценным имуществом, передаваемым из поколения в поколение. В то время как струнные инструменты и различные виды флейт используются для «лёгкой» музыки, гонги и кимвалы призывают богов и духов природы <...> Среди пнонгов не принято без причины бить в гонг, не принято пить

из кувшина (брагу. – С.Д.) в одиночку. Точно так же чтение некоторых молитв, даже вне обычного контекста, по просьбе исследователя, требует небольшой жертвы: не стоит зря тревожить богов. Наши хозяева так и не согласились продемонстрировать нам игру на гонгах, настаивая на том, что для неё должен быть повод, т.е. церемония и значительная жертва»¹ [15, с. 36].

В религиозной практике буддийских народов ЮВА (кхмеров, лао, тайцев и др.) гонги также занимают своё место. Так, в монастырях буддистов-тхеравадинов обычно имеется специальное сооружение типа беседки, предназначенное для гонга, звуки которого отмечают начало и конец дня, созывают монахов к трапезе и т.д. (вместо гонга может использоваться большой барабан). Кроме того, гонг может находиться в одном из центральных сооружений буддийского монастыря – ви-харе (ил. 3, 4).

Общеизвестно, что в древней Камбодже гонги были распространены чрезвычайно широко [7, с. 141–144; 6; 14]. Об этом свидетельствуют археологические находки, изображения на барельефах в храмах Ангкор Ват (XII в.), Бантиай Чхма, Байон (оба – рубеж XII–XIII вв.)², упоминания в эпиграфических памятниках (ил. 5). Более того, территории, исторически связанные с культурой древних кхмеров (и шире – мон-кхмеров), могли являться одним из очагов распространения гонгов в ЮВА. Так, А. Николас, ссылаясь на мнение одного из крупнейших филиппинских этномузыкологов, Х. Маседы, пишет, что плоские гонги, известные у народов Северного Лусона, могли прийти туда в первом тысячелетии нашей эры с территории

¹ Сошлёмся на собственный полевой опыт. В 2017 г. нам удалось наблюдать выступление ансамбля гонгов в деревне народа крынг (мон-кхмерский народ западной подгруппы бахнарической группы). Данное выступление предваряло жертвоприношение, совершённое в одном из домов деревни.

² Подробный анализ изображений гонгов на барельефах храмов ангорской эпохи см. в работе [14].



Ил. 2. Ансамбль гонгов в деревне народа крынг (исполнители держат в руках как сосковые, так и плоские гонги). Камбоджа, пров. Ратанакири, 2017 г.



Ил. 3. Беседка для гонга в Ват Унналоум (центральном буддийском монастыре Пномпеня). Слева — декоративный большой гонг с символикой стран — членов АСЕАН. Камбоджа, 2020 г.

древнейших мон-кхмерских «государств» Фунани и Ченлы [13, с. 362].

Для обозначения гонга в древнекхмерской эпиграфике используется санскритский термин *tāla*, отсутствующий в со-

временном кхмерском языке. Он встречается в памятниках начиная с X в.: см., например: *tāla 6* (K.669C: 25) ‘шесть гонгов’ (972 г.); *tāla samrit* (K.370: 11) ‘бронзовый гонг’ (978–1077 гг.); *sgar mvay tāla*



Ил. 4. Гонг в вихаре монастыря Ват Паккханг, г. Луангпхабанг, Лаос, 2020 г.

chanda pansam (К.754В: 22) ‘один барабан с благозвучными гонгами в придачу’ (1308 г.). В более ранних текстах (ориентировочно до 677 г.) дважды представлен композит *kaṅsatāla: kaṅsatāla piy samṛt* (К.389В:15) ‘три бронзовых гонга’, *kaṅsatāla taṅteṅ* (К.424В: 5) ‘бронзовый гонг, отбивающий часы’. Ф. Дженнер в [8, с. 2] интерпретирует такой композит как сочетание корней *kaṅsa* ‘любой сплав из цинка и меди, бронза’ (он, однако, представлен здесь не в исходной санскритской форме, а заимствован из пракрита в форме *kaṅsa*) и уже известного нам *tāla* ‘гонг’ (в случае *kaṅsatāla* этот корень используется в трансформированном виде – с редупликацией первого слога).

А. Николас [13], специально занимавшийся рефлексам *kaṅsa* в языках ЮВА (кроме древнекхмерского они имеются в древнетямском, тайском, бирманском и целом ряде языков Нусантары), пишет, что древнеяванское слово *kaṅsa* могло обозначать металлический сосуд или колокол [Там же, с. 222]. В древнеяванских текстах начиная с IX в. [Там же, с. 357] представлена и форма со звонкой инициальной *gaṅsa* в том же

значении ‘металлический колокол’ (звонкий характер инициала может быть как местной новацией, так и, как предполагает А. Николас, наследием пракрита).

Форма с экспонентом типа *gangsā*, по данным А. Николаса, обнаруживается в разных языках Нусантары и, в частности, Северного Лусона, но уже в значении ‘гонг’ и даже ‘ансамбль гонгов’ [13, с. 224].

В древнеяванских текстах фиксируется ещё одна форма – *goṅ* ‘гонг’ и ряд её морфологических производных. Примеры употребления можно встретить, например в древнеяванских памятниках XIV в. «Арджунавиджая» и «Сутасома».

Однозначно ответить на вопрос, может ли форма *goṅ* быть связанной с *gangsā* (например, появиться в результате моносиллабизации последней), по-видимому, невозможно. Если такую возможность допустить, то придётся признать, что именно в островной ЮВА сформировался своего рода «прототермин» **gang(sa)* ‘гонг’, который, как мы увидим чуть позже, распространился далее на значительную часть Юго-Восточной Азии.

Вернёмся теперь к современному кхмерскому языку. Здесь представлен целый ряд



Ил. 5. Изображение военного гонга на барельефе из храма Байон, Камбоджа, 2022 г.

терминов, обозначающих разновидности гонгов. На двух из них мы остановимся подробнее¹.

Основным термином, обозначающим гонг в кхмерском языке, является лексема *кэ:η*. Как и во многих других культурах ЮВА, в кхмерской традиции различаются *плоские гонги* и *сосковые гонги* (ил. 6, 7). Плоский гонг (гонг с плоским тимпаном) именуется по-кхмерски *кэ:η чмә:l* ‘гонг-самец’. Сосковый гонг отличается от плоского тем, что он имеет выпуклость в центре тимпана (по-кхмерски — *dvh* ‘сосок’). Кхмерское название такого гонга — *кэ:η нi:* ‘гонг-самка’. Примечательно, что названия двух разновидностей гонга образованы по той же модели, что и названия животных (к собственно наименованию животного присоединяются слова со значением ‘самец’ и ‘самка’). Ср., например: *кә: чмә:l* ‘бык’ vs. *кә: л* ‘корова’ (где *кә:* — заимствованное из санскрита название коровы — *go*, вытеснившее из употребления исконное кхмерское *tmur*), *тэап чмә:l* ‘петух’, *тэап лi:* ‘курица’ (где *тэап* — ‘курица’).

В Камбодже, как у кхмеров, так и у коренных народов, эти два типа гонгов сосуществуют. Это не является типичной ситуацией в ЮВА. Как указывает М.В. Станюкович, у народов Филиппин наблюдается нечто вроде «дополнительной дистрибуции» гонгов: в одних культурах используют только плоские гонги, а в других — только сосковые [2]).

Термином *кэ:η* (или аналогичным словом в языках коренных малочисленных народов) могут называть и различные виды бамбуковых и деревянных перкуссий и даже иных инструментов (ср., например, кхмер. *кэ:η руссәj* ‘бамбуковый гонг’, тампуан *күәη тiη* ‘струнный щипковый инструмент с резонатором из бутылочной тыквы’). Однако в этом случае слово *гонг* (*кэ:η, күәη*) употребляется, скорее, уже как общий термин, обозначающий музыкальный инструмент (см., также [11]).

Самые ранние достоверные употребления современного термина, обозначающего гонг, в истории кхмерского языка мы встречаем в среднекхмерских текстах (среднекхмерским языком называется язык

¹ Помимо этого, в кхмерском представлены термины для гонгов разных типов: *рәкеәη, тә:η* и *кһтәәһ*, которые в настоящей статье анализироваться не будут по причине ограниченности её объёма.



Ил. 6. Плоский гонг в деревне народа тампуан. Камбоджа, пров. Ратанакири, 2022 г.

памятников XV–XVIII вв., тексты представлены не очень многочисленной эпиграфической и памятниками на пальмовых листьях (*слэк рыт*), последние дошли до нас в более поздних копиях XIX и XX вв.). В древнекхмерском языке это слово, по-видимому, не зафиксировано (древнекхмерский язык — язык многочисленных эпиграфических памятников начала VII–XIV вв.).

В [14] указывается (хотя и со знаком вопроса) на существующие в древнекхмерских памятниках упоминания слова *koñ* (которое автор соотносит с гонгом). В словаре древнекхмерского языка Ф. Дженнера, однако, лексема *koñ* получает лишь следующие толкования: 1) ‘кольцо, круг, обруч, колесо’ (т.е. любой предмет в форме диска или кольца) и 2) ‘быть круглым’, т.е. она должна быть соотнесена с современным [kɔŋ] с тем же спектром значений, а не [kɔːŋ] ‘гонг’, которому, скорее, соответствовала бы древнекхмерская форма *gañ* [9, с. 47].

Одно из двух имеющихся употреблений *goñ* в эпиграфических памятниках словосочетание *koñ ranrum 6* в надписи K.669 (строка 25), датированной 972 г., может иметь две интерпретации: «шесть обёрнутых гонгов» (Ж. Сёдес) и «шесть витых колец» (Ф. Дженнер). Представляется, что последняя интер-

претация ближе к истине, пусть и в её правильности окончательной уверенности нет: в надписи приводится список даров, преподносимых святилищу Шивалинги, и «*goñ*» упомянут не среди музыкальных инструментов (которые перечислялись чуть раньше), а, скорее, в «смешанном контексте»: перед ним в списке фигурируют жезлы, а после него — колокольчики.

Второе употребление (оно относится к IX–X вв.) формы *goñ*, которое также было переведено Ж. Сёдесом как ‘гонг’, явно должно интерпретироваться иначе: речь, полагаем, идёт о серьгах в виде колец (здесь интерпретацию уже достаточно надёжно поддерживает контекст, в котором перечисляются драгоценности, входящие в состав дара): *pkā crasyak ruk 6 koñ ruk 6 can=syān 10 8* ‘6 (пар?) серёг в форме цветка, 6 (пар?) серёг в форме колец’ (K.947:{A22}). Серьги обоих типов обнаружены в ходе археологических раскопок.

В среднекхмерской надписи (IMA 36) с неопределённой датировкой, сделанной на стене Ангкор-Вата уже в поздний, постангорский период (т.е. после XV в.), читаем:

Достопочтенный настоятель монастыря Джотидева [saddm̄mt̄ec jottidevā



Ил. 7. Сосковый гонг в деревне народа тампуан. Камбоджа, пров. Ратанакири, 2014 г.

mahāsāgharāj], *движимый (своим) сердцем, что очищено верой, преподнёс* [букв. ‘принёс’] *2 статуи Будды, равного веса, каждая – один хан [60 кг.], и установил их для поклонения в Святом Маханага-ре [Mahānagar – постангкорское название храмового комплекса Ангкор-Ват], также [принёс он] 4 раганга [ragāmī] и, чтобы сопровождать игру оркестра, 3 гонга больших и малых [gañ ddhamm me kūn goñ tūc], 1 гонг-пиат [bādy gañ], 2 пары кимвалов [cheñ], 2 гобоя [sralaiy], 2 барабана [sambor], 1 ящик для супр [16, с. 304–305].*

Наиболее вероятный источник среднекхмерского слова *gañ* ‘гонг’¹, появляющегося в этом отрывке, – древнеяванский язык, где фиксируются форма *goñ* и её морфологические производные. Примечательно, что и в европейских языках источником слова *gong* считают яванский или малайский языки. Так, на его малайско-яванское происхождение (на основе ономотопа) в английском языке указывает Merriam-Webster Dictionary

(«from Malay (Austronesian) *gong*, which is probably imitative of its sound when struck»). Французский словарь «Trésor de la langue française» помечает это слово как «малайское или, скорее, яванское заимствование».

Если мы посмотрим, насколько распространены когнаты, восходящие к яванскому *goñ*, в языках материковой ЮВА, то увидим следующую картину. В восточных монкхмерских языках они представлены весьма широко. Так, например, их много в языках бахнарической и катуической групп (распространены на территории Вьетнама, Камбоджи и Лаоса). Ср., например, примеры из бахнарических языков: *kuəŋ* тампуан (придыхательная фонация свидетельствует о том, что на предыдущем этапе развития языка инициаль данного слога была звонкой), *ga:ŋ* крынг/прэу, *duoŋ* мнонг рэлэм, *gə:ŋ* ньяхын и др., а также примеры из катуических языков: *ga:ŋ* кату, *kəŋ* пакох, *khɯaŋ* куи, *kuəŋ* бру. Примеры когнатов того же корня мы встречаем и во вьетских языках (территория Вьетнама и Таиланда): *khò:ŋ* тхавунг

¹ При этом одновременно рядом присутствует и орфографическая форма *goñ* – подобная «нерегулярная» орфография в пределах одного текста обычна в среднекхмерских памятниках. С другой стороны, далее упомянут *bādy gañ* ‘гонг-пиат’ – полукруглая конструкция из лежащих плашмя гонгов, с использованием орфографического варианта *gañ*.

(правда, не исключено, что здесь это может быть и тайским заимствованием — данный вьетский язык локализован на территории Таиланда), *công* вьетнамский¹.

Во всех перечисленных случаях слог-экспонент данной лексемы включает заднеязычную смычную инициаль (глухую, глухую придыхательную или звонкую) и заднеязычный носовой сонант в позиции терминали. Централь — гласный заднего ряда ([u] или [o]) или дифтонг, содержащий такой гласный.

Нам не удалось найти когнаты данной лексемы в северных мон-кхмерских языках (группы кхаси, палаунг-ва, манг): исключение — *kɔːŋ* в языке кхму, где это, вероятно, лаосское заимствование [18, с. 133]. Они практически не представлены в нибарских и аслийских языках (южная ветвь мон-кхмерских языков): исключение — аслийский язык кенсиу, где имеется форма *kogŋ*.² В монском языке (древнем и современном, распространённом на территории Таиланда и Мьянмы) подобной формы нет, но в его ближайшем родственнике языке ньякур (территория Таиланда) имеется лексема *khɔŋ*, которая, впрочем, как и в случае с языком кхму, о котором говорилось выше, может быть и поздним тайским заимствованием или более ранним кхмерским.

За пределами мон-кхмерских языков аналогичные лексемы встречаются в самых крупных юго-западных тайских языках: тайском и лаосском (в обоих случаях — *kʰɔːŋ*). При этом придыхательный характер инициали в данном случае свидетельствует о том, что ранее она была звонкой), однако, похоже, отсутствует в шанском. Какой-либо когнат не обнаруживается в бирманском (сино-тибетская языковая семья). Наконец, в самом крупном из австронезийских языков материковой ЮВА — тямском (Вьетнам,

Камбоджа) имеется слово *gauŋ* [5], которое могло появиться как в результате заимствования из родственного малайского, так и в результате контакта с неродственными языками (кхмерским, вьетнамским).

Для извлечения звука по поверхности гонга бьют рукой или колотушкой (ил. 8), которая в кхмерском языке обозначается словом *ʔɔnluːŋ* (может использоваться и составное название *ʔɔnluːŋ kbaːl svaː* ≈ ‘колотушка с обезьяньей головой’). Такую колотушку изготавливают из дерева или бамбука, оборачивая её конец тканью, чтобы изменить характер звучания гонга³.

Сам кхмерский термин для колотушки (*ʔɔnluːŋ*) представляет значительный интерес для тематики нашего проекта. Впервые он встречается в текстах XVII в. (среднекхмерский период) в значении ‘колотушка, язык колокола’. С нашей точки зрения, объяснение этимологии этого слова (по форме оно представляет собой типичное мон-кхмерское образование с пресиллабом) можно найти в мон-кхмерских языках группы кату (Вьетнам, Камбоджа, Лаос, Таиланд). См., например, слова со значением ‘дерево, древесина, деревяшка’ в языках бру (*ʔaːluɑŋ*), куай (*ʔəliuɑŋ*), пакох (*ʔalɔːŋ*) и др. Все они, безусловно, восходят к одной и той же лексеме языка-предка, которую П. Сидвелл реконструирует как *ʔalɔːŋ*.

Другую группу корней со значением ‘колотушка для гонга’ мы встречаем в ряде австронезийских языков, где представлены лексемы типа: тагальский *tambóʔ*, малайский *taboh*, древнеяванский, *tabah*, яванский *tabuh*, балийский *tabuh* (см. <http://www.trussel2.com/ACD/>), обозначающие колотушку для гонга или барабана. Эту группу когнатов можно сопоставить с лексемами некоторых мон-кхмерских языков бахнарической группы: тампуан (сев. диалект)

¹ Примеры из большинства мон-кхмерских языков (кроме кхмерского), если не указано иное, взяты из электронного Этимологического словаря мон-кхмерских языков, размещённого на портале <http://sealang.net>.

² Интересно, что локализация этого языка — район Малайзии рядом с тайландской границей — примерно совпадает с южными границами древнекхмерской Ангкорской империи в XII в. (период, когда территория древнекхмерского государства достигла своих максимальных размеров).

³ В современных условиях для изготовления колотушки могут использоваться разнообразные подручные материалы. Так, одна из колотушек на ил. 8 обёрнута не тканью, а куском резины — остатком шлёпанца [4, с. 353].



Ил. 8. Пожилые крынги проверяют гонги перед игрой. Посередине разложены колотушки для гонгов. Камбоджа, пров. Ратанакири, 2017 г.

tapəh ‘молоток’, нгек *tapeh* ‘ударять короткой палкой’. Ср. также: су *tapəh* ‘толочь в ступе (рис)’, тампуан *tapah* ‘бить ладонью, давать пощечину’ (кроме того, такая лексема есть в большинстве катуических языков и некоторых вьетских). Непонятно, можно ли включить в этот ряд древнекхмерскую форму *'dah/'adah*; (совр. *teah*) ‘бить ладонью’, откуда, вероятно, произошла лексема *randah* (совр. *ranteah*) ‘молния’.

Вернемся, однако, к фрагменту среднекхмерской эпиграфической надписи на стене Ангкор-Вата, который мы процитировали ранее. Там упомянуто ещё несколько инструментов, относящихся к классу гонгов. Это *гонг-пиат* (*bādy gañ*), *гонг-раганг* (*gaḡāṁñ*), *кимвал* (*cheñ*). На двух первых инструментах мы сейчас останавливаться не будем. Скажем только, что первый из них представляет собой музыкальный инструмент, состоящий примерно из десятка гонгов, лежащих на платформе в форме полумесяца, а второй – небольшой медный гонг из толстого листа. В современной практике такой гонг используется в театре *басак* (поздний театральный жанр

музыкального театра, возникший под китайским влиянием). Название, вероятно, заимствовано из тямского *gagan*. Что касается кимвала, музыкального инструмента, состоящего из двух металлических тарелок, фактически из двух гонгов (современное кхмерское *cheñ*), то это ещё один из важных музыкальных инструментов в Юго-Восточной Азии (ил. 9). Корень, обозначающий кимвал, имеет, скорее всего, китайское происхождение: 钲 современное чтение *zhēng* ‘военный гонг’. Слово присутствует в текстах «Ши Цзин» (XI–VII вв. до н.э.), «Шицзи» (109 и 91 гг. до н.э.), «Шовэнь цзецзы» (≈ 100 г. н.э.).

В языках ЮВА этот корень встречается очень часто, причём обозначать он может как кимвал, так и гонг (или какую-либо из разновидностей гонга). Соответствующие когнаты находим в различных группах австроазиатской семьи: кату *ci:ŋ* ‘гонг’, ксингмул *kəsiəŋ* ‘гонг’ (катуическая группа); бахнар *seeŋ* ‘большой гонг’, седанг *seŋ* ‘гонг, кимвал’, тариенг *siəŋ* ‘гонг’, сре *ciŋ* ‘гонг’ (бахнарическая группа); вьетнамский *chiəng* ‘гонг’ (вьетская группа); палаунг *chēng* ‘кимвал’ (группа



Ил. 9. Кимвал ангорской эпохи (вероятно, XII–XIII вв.).
Лавапура — современная пров. Лопбури в Таиланде
(коллекция Национального музея в Бангкоке)

палаунг-ва); совр. монский *chaiŋ* ‘гонг’ (монская группа). При этом для группы бахнарических языков исследователи даже предлагают реконструкцию соответствующих корней на протоуровне. Так, П. Сидвелл приводит реконструкцию **ci:ŋ* ‘гонг’ для общего предка современных западнобахнарических языков и **ciŋ* ‘маленький гонг’ для общего предка современных севернобахнарических языков (<http://sealang.net/monkhmer/>).

Когнаты древнекитайской лексемы обнаруживаются в тайских языках: лаосский *sīŋ* ‘кимвал’, тайский *sʰiŋ* ‘кимвал’ и в австронезийских (материковых и островных): джарай *čiŋ* ‘гонг’ [10], тямский *čiŋ* ‘гонг, кимвал’ [5], малайский *cheng* (*cheng cheng*) ‘кимвал’, балийский *sengceng* ‘кимвал’.

Таким образом, три рассмотренные нами лексемы — ‘гонг’, ‘колотушка для гонга’ и ‘кимвал’ — иллюстрируют различные пути «миграции» и распространения лексических единиц, обозначающих культурно значимые объекты. В первом случае (названия гонга типа *gong*) источником очевидно были австронезийские языки Нусан-

тары (при этом не исключено, что соответствующая лексема имела там индийскую предысторию), далее лексема заимствовалась в мон-кхмерские и тайские языки. Во втором случае (слова типа *ʔab:ŋ* ‘колотушка для гонга’) распространение термина происходило на небольшой территории, где бытуют восточные мон-кхмерские языки: вероятно, название распространилось из катуических языков в кхмерский. Приведённые примеры терминов для колотушки типа *tabuh* представляют отдельную проблему, которая пока не получила адекватного решения. Как происходило распространение данной группы когнатов, которая, без сомнения, существует, пока не ясно. Третий случай (слова типа *ciŋ* ‘гонг или кимвал’) показывает распространение термина из древнекитайского

языка в австронезийские, мон-кхмерские и тайские. В двух из трёх случаев термины, обозначающие культурные объекты, общие для материковой и островной Юго-Восточной Азии, мигрируют на огромных пространствах ЮВА: между языками различных семей и различных ареалов.

Подобные «перемещения» культурно значимых терминов из языка в язык типичны для ЮВА: мы фиксируем аналогичные процессы в сфере «бетельной терминологии» (слова типа *бетель*, *арека*, *гашеная известь*), в сфере, связанной с изготовлением и употреблением рисовой браги (слова типа *брага*, *закваска*), в сфере этноботанической терминологии (см., например, названия некоторых культурно значимых растений вроде банана или тыквы-горлянки).

Экспедиция к народу тампуан в 2022 г.

Важнейшей составляющей проекта «Реалии традиционной материальной культуры в языках и фольклорных текстах народов Юго-Восточной Азии» должна была стать серия этнолингвистических экспе-



Ил. 10. «Общий дом» – строение для ритуальных и светских собраний в деревне Пхум Пном, где проходила значительная часть работы экспедиции 2022 г. На стене изображения сосковых гонгов и кувшинов с рисовой брагой. Камбоджа, пров. Ратанакири, 2022 г.

диций в страны Индокитая (Вьетнам, Камбоджу и Лаос), которая продолжила бы многолетний цикл этнолингвистических полевых исследований участников проекта (см. [1, 3]), однако реализовать этот план в полной мере помешала эпидемия COVID-19. В 2020–2021 и отчасти 2022 г. въезд в страны ЮВА был закрыт или крайне затруднён. Полноценная экспедиционная работа в регионе стала возможна только во второй половине 2022 г., чем и воспользовались участники проекта: в ноябре–декабре 2022 г. была организована и успешно проведена этнолингвистическая экспедиция в Камбоджу. Во время пребывания в северной провинции Ратанакири, существенную часть населения которой составляют коренные малочисленные народы (народы бахнарической группы австроазиатской семьи: тампуан, кавет, прэу, кринг, катьок, народ австронезийской семьи джарай и народ тайкадайской семьи лао), участники экспедиции

решили несколько задач. Большая часть работы велась в деревнях народа тампуан Пхум Пном и Пхум Лапоу (ил. 10, 11).

Здесь удалось записать (в аудио- и видеоформате) и предварительно сделать фонетическую расшифровку нескольких нарративов на языке тампуан, касающихся таких тем, как жертвоприношение, свадьба, погребальный обряд и др. (работу по расшифровке вела И.В. Самарина), расшифровать фольклорный нарратив (лаосская плутовская сказка, рассказанная на языке тампуан), записанный участниками проекта ранее (расшифровку осуществили С.Ю. Дмитренко и И.В. Самарина), систематизировать и уточнить терминологию традиционной культуры языка тампуан и кхмерского языка (в том числе применительно к предметам коллекции, собранной в 2017 г. и переданной в Музей антропологии и этнографии (Кунсткамера) РАН¹ (эта часть работы была выполнена М.В. Станюкович). В каждой деревне были

¹ Привезённые коллекции приняты в основной фонд МАЭ РАН (22 предмета, номер коллекции — 7767) и в научно-вспомогательный фонд (5 предметов, номер коллекции – 118), но ещё ждут своей публикации.



Ил. 11. Подготовка к строительству дома, народ тампуан. Камбоджа, пров. Ратанакири, 2022 г.

собраны данные по этническому составу и социолингвистике: какие народы представлены в данном населённом пункте, на каких языках они говорят дома, в школе, с представителями других этнических групп, какими алфавитами владеют.

Помимо этого, участники экспедиции занимались вычиткой текстов этнографических интервью, записанных в предыдущие годы. Это, например, уникальные интервью с тампуанским шаманом Сарьяном и его дочерью Срей Нианг, взятые ранее М.В. Станюкович. Тексты интервью, в которых содержится ценная информация, касающаяся традиционной медицины бахнарических народов, социального статуса шамана, передачи шаманского дара и т.д., были в основном расшифрованы ранее А. Лукиной, однако в них по-прежнему оставалось много лакун и «тёмных мест», которые на этот раз нам удалось ликвидировать с помощью носителей языка.

Участники проекта посетили две деревни, основное население которых составляют представители народа лао — Лумпхат и Бан Понг (ил. 12). В этих деревнях была проведена первичная ознакомительная работа с носителями диалектов лаосского

языка, распространённых в данных населённых пунктах; собраны некоторые базовые сведения, касающиеся особенностей традиционной культуры лао, проживающих на территории Камбоджи.

Основные результаты проекта

Важнейшим результатом завершившегося проекта является подготовленная рукопись коллективной монографии «Реалии традиционной материальной культуры народов Юго-Восточной Азии: взгляд сквозь призму языков», подготовку к публикации которой мы предполагаем начать в ближайшее время.

В центре внимания этой коллективной монографии находится соотношение традиционной культуры коренных народов ЮВА (как малочисленных, так и крупных) и их языков, представленность объектов традиционной культуры в словаре и традиционном нарративе.

Рукопись монографии состоит из шести частей: 1. Традиционное ткачество народов ЮВА (на примере традиции народа тхай во Вьетнаме). 2. Этноботаника народов ЮВА (очерки, посвящённые не-



Ил. 12. Дом в деревне народа лао. Камбоджа, пров. Ратанакири, 2017 г.

скольким культурно важным представителям тропической флоры: банану, тыкве-горлянке, корделине и др.). 3. Пища в повседневной жизни и ритуале у народов ЮВА. 4. Практика жевания бетеля у народов ЮВА. 5. Miscellanea: традиционное жилище, гонги (на примере мон-кхмерского лингвистического и культурного материала). В качестве приложения к монографии мы приводим тексты двух интервью, записанных в провинции Ратанакири на севере

Камбоджи, о которых говорилось в предыдущем разделе статьи. Это интервью с шаманом из народа тампуан и интервью с его дочерью. Оба текста погружают читателя в реалии, связанные с медиумическими практиками и традиционной медициной бахнарического народа тампуан (северная Камбоджа), хотя в них можно найти и множество этнографических и культурных деталей, общих для огромного числа народов по всей Юго-Восточной Азии.

ЛИТЕРАТУРА

1. Дмитренко С.Ю. Бахнарические языки Камбоджи: лексика, грамматика, тексты (по материалам лингвистической экспедиции) // Вестник РФФИ. Гуманитарные и общественные науки. 2018. № 2 (91). С. 159–170.
2. Станюкович М.В. О собирании и изучении филиппинских музыкальных инструментов в России // Вопросы инструментоведения. Вып. 12. СПб.: РИИИ, 2017. С. 69–74.
3. Станюкович М.В., Фёдоров Р.В. Неотложная полевая этнография Юго-Восточной Азии. Север Камбоджи и юг Филиппин // Кунсткамера. 2018. № 1. С. 109–121. DOI: 10.31250/2618-8619-2018-1-109-121.
4. Фёдоров Р.В. Роль гонгов в традиционной культуре коренных народов Камбоджи и Филиппин // IV Всероссийский конгресс фольклористов: Сборник научных трудов: В 3 т. Т. 3: Комплексные исследования традиционной культуры. М.: Государственный Российский Дом народного творчества им. В.Д. Поленова, 2020. С. 351–356. DOI: 10.24411/9999-022A-2020-00037.
5. Aumonier E.F., Cabaton A. Dictionnaire çam-français (Publications de l'École Française d'Extrême-Orient, 7). Paris, Leroux, 1906.

6. Blench R. Musical instruments of South Asian origin depicted on the reliefs at Angkor, Cambodia. Draft circulated for comment], 2007. <http://www.rogerblench.info/Archaeology/SE%20Asia/Bougon%202006/Indian%20musical%20instruments%20on%20the%20reliefs%20at%20Angkor.pdf>.
7. Jack-Hergoualc'h M. The Armies of Angkor. Bangkok: Orchid Press, 2007.
8. Jenner Ph.N. A Dictionary of Pre-Angkorian Khmer. Canberra, Pacific Linguistics, 2009.
9. Jenner Ph.N. A Dictionary of Angkorian Khmer. Canberra, Pacific Linguistics, 2009a.
10. Lap Minh Siu. Developing the First Preliminary Dictionary of North American Jarai. MA thesis. Texas Tech University, 2009.
11. Maceda J. Gongs and Bamboo: A panorama of Philippine music instruments. Manila: UP Press, 1998.
12. Nicolas A. Gongs, bells, and cymbals: The archaeological record in maritime Asia from the ninth to the seventeenth centuries. 2009 Yearbook for Traditional Music. Vol. 41. International Council for Traditional Music, 2009. Pp. 62–93. DOI: 10.1017/S0740155800004148.
13. Nicolas A. Early Musical Exchange between India and Southeast Asia. B Early Interactions between South and Southeast Asia. P.-Y. Manguin, A. Mani, G. Wade (eds). Singapore, ISEAS Publishing-Yusof Ishak Institute, 2011. Pp. 347–370.
14. Nicolas A. Musical nomenclature for the Sanskrit term kangsa in Southeast Asia. B The Archaeology of Knowledge Traditions of the Indian Ocean World Edited By Himanshu Prabha Ray. Routledge India, 2020. Pp. 208–239. <https://doi.org/10.4324/9780429321856>.
15. Vogel S. Aspects de la culture traditionnelle des Bunoong du Mondulkiri. Pnhom Penh, UNESCO Office, 2011.
16. Pou-Lewitz S. Inscriptions modernes d'Angkor 35, 36, 37 et 39 // Bulletin de l'Ecole française d'Extrême-Orient. T. 61. 1974. Pp. 301–337.
17. Reid L. Benedict's Austro-Tai Hypothesis – An Evaluation // Asian Perspectives. Vol. 26. № 1 (1984–1985). Pp. 19–34.
18. Svantesson J.-O., Lindell K., Kam Raw, H. Lundstrom. The Dictionary of Kammu of Yüan Language and Culture. Kopenhagen: NIAS Press, 2014.

Vocabulary of Traditional Material Culture in Languages of Southeast Asia

Sergei Yurievich Dmitrenko – Candidate of Science (Philology), deputy director for research, Institute of Linguistics, RAS, head of the project 'Reality of Traditional Material Culture in Languages and Folklore Writings of Southeast Asian Peoples' (20-012-00325).

E-mail: dmitrserg@gmail.com

The article presents some findings of the research project "Traditional Material Culture Realia in Southeast Asia Languages and Folklore Texts". The main goal of the project is to show how the common for various South-East Asia populations material-culture elements are reflected in the areal languages – primarily, in their vocabulary. As an example of the research under the project, the article proposes an analysis of two lexemes for 'gong' and 'cymbal', respectively. Our research traces the "migration" of the corresponding terms between languages belonging to the various language families of the area (Austroasiatic, Austronesian, Sino-Tibetan, and Kra-Tai). Hypotheses on the ways of these lexemes' distribution across the region are proposed. The article also describes the main results of our 2022 expedition to the north of Cambodia (a region inhabited by indigenous peoples of the Austroasiatic language family).

Keywords: Southeast Asia, Southeast Asian languages, material culture, vocabulary, gong, cymbal, field studies

REFERENCES

1. Dmitrenko S.Yu. Bakhnaricheskie yazyki Kambodzhi: leksika, grammatika, teksty (po materialam lingvisticheskoi ekspeditsii) // Vestnik RFFI. Gumanitarnye i obshchestvennye nauki. 2018. № 2 (91). S. 159–170 (in Russian).
2. Stanyukovich M.V. O sobiranii i izuchenii filippinskikh muzykal'nykh instrumentov v Rossii // Voprosy instrumentovedeniya. Vyp. 12. SPb.: RIII, 2017. S. 69–74 (in Russian).
3. Stanyukovich M.V., Fyodorov R.V. Neotlozhnaya polevaya etnografiya Yugo-Vostochnoi Azii. Sever Kambodzhi i yug Filippin // Kunstkamera. 2018. № 1. S. 109–121. DOI: 10.31250/2618-8619-2018-1-109-121 (in Russian).
4. Fyodorov R.V. Rol' gongov v traditsionnoi kul'ture korennykh narodov Kambodzhi i Filippin // IV Vserossiiskii kongress fol'kloristov: Sbornik nauchnykh trudov: V 3 t. T. 3: Kompleksnye issledovaniya traditsionnoi kul'tury. M.: Gosudarstvennyi Rossiiskii Dom narodnogo tvorchestva im. V.D. Polenova, 2020. S. 351–356. DOI: 10.24411/9999-022A-2020-00037 (in Russian).
5. Aymonier E.F., Cabaton A. Dictionnaire čam-français (Publications de l'École Française d'Extrême-Orient, 7). Paris, Leroux, 1906.
6. Blench R. Musical instruments of South Asian origin depicted on the reliefs at Angkor, Cambodia. Draft circulated for comment], 2007. <http://www.rogerblench.info/Archaeology/SE%20Asia/Bougon%202006/Indian%20musical%20instruments%20on%20the%20reliefs%20at%20Angkor.pdf>.
7. Jack-Hergoualc'h M. The Armies of Angkor. Bangkok: Orchid Press, 2007.
8. Jenner Ph.N. A Dictionary of Pre-Angkorian Khmer. Canberra, Pacific Linguistics, 2009.
9. Jenner Ph.N. A Dictionary of Angkorian Khmer. Canberra, Pacific Linguistics, 2009a.
10. Lap Minh Siu. Developing the First Preliminary Dictionary of North American Jarai. MA thesis. Texas Tech University, 2009.
11. Maceda J. Gongs and Bamboo: A panorama of Philippine music instruments. Manila: UP Press, 1998.
12. Nicolas A. Gongs, bells, and cymbals: The archaeological record in maritime Asia from the ninth to the seventeenth centuries. 2009 Yearbook for Traditional Music. Vol. 41. International Council for Traditional Music, 2009. Pp. 62–93. DOI: 10.1017/S074015580004148.
13. Nicolas A. Early Musical Exchange between India and Southeast Asia. V Early Interactions between South and Southeast Asia. P.-Y. Manguin, A. Mani, G. Wade (eds). Singapore, ISEAS Publishing-Yusof Ishak Institute, 2011. Pp. 347–370.
14. Nicolas A. Musical nomenclature for the Sanskrit term kangsa in Southeast Asia. V The Archaeology of Knowledge Traditions of the Indian Ocean World Edited By Himanshu Prabha Ray. Routledge India, 2020. Pp. 208–239. <https://doi.org/10.4324/9780429321856>.
15. Vogel S. Aspects de la culture traditionnelle des Bunoong du Mondulkiri. Pnhom Penh, UNESCO Office, 2011.
16. Pou-Lewitz S. Inscriptions modernes d'Angkor 35, 36, 37 et 39 // Bulletin de l'École française d'Extrême-Orient. T. 61. 1974. Pp. 301–337.
17. Reid L. Benedict's Austro-Tai Hypothesis – An Evaluation // Asian Perspectives. Vol. 26. № 1 (1984–1985). Pp. 19–34.
18. Svantesson J.-O., Lindell K., Kam Raw, H. Lundstrom. The Dictionary of Kammu of Yüan Language and Culture. Kopenhagen: NIAS Press, 2014.

**О.В. КАЛУГИНА***

Феномен реализма как объект исследования. К истории вопроса

Статья рассматривает сложный процесс критического и энциклопедического осмысления понятия «реализм» на протяжении конца XIX–XX в. Во второй половине XIX в. господствовал декларативный стиль определения данного понятия, представленный преимущественно публицистикой В.В. Стасова. Однако уже в энциклопедии Брокгауза и Ефрона появляются статьи, претендующие на глубокое осмысление феномена реализма в пластических искусствах. Традиционно опираясь на позицию Курбе, серьёзные авторы предпринимают попытки объективно определить особенности данного явления, его происхождение и эволюцию. Свой вклад в этот процесс вносят и все три издания Большой советской энциклопедии (БСЭ). Авторы соответствующих статей, хотя и уделяют приоритетное внимание литературоведческим аспектам проблемы, начинают упоминать и пластические искусства. Они постепенно уходят от ортодоксального социологизма в сторону подлинно искусствоведческого анализа предмета. Сохраняющаяся высокая степень неопределённости в теоретическом осмыслении феномена реализма стала побудительным мотивом для осуществления исследовательского проекта с участием автора данной статьи. При всей масштабности предпринятого анализа грандиозная тема позволяет констатировать необходимость продолжения работы в данном направлении, к чему и призывает представителей искусствоведческого сообщества.

Ключевые слова: реализм, творческий метод, натурализм, живопись, энциклопедия

На протяжении многих лет исследований эволюции отечественного искусства XIX–XX вв. приходилось постоянно сталкиваться с термином «реализм» в тех или иных контекстах. Закономерно начинал формулироваться вопрос: а что же стоит

за таким широким и в силу этого крайне расплывчатым понятием? В соответствии с основным принципом исследования материала, а именно принципом историзма, представляется логичным обратиться к наиболее ранним попыткам анализа данного предмета. При ближайшем рас-

* **Калугина Ольга Вениаминовна** — доктор искусствоведения, главный научный сотрудник кафедры кино и современного искусства факультета истории искусства Российского государственного гуманитарного университета, руководитель проекта «Феномен “реализма” в изобразительном искусстве XIX–XXI веков: трактовки, смыслы, образы» (20-012-00113).
E-mail: evaksenia@gmail.com

смотрении становится очевидным, что уже в конце XIX в. на этот вопрос было не так просто ответить исчерпывающе и однозначно. И если проблеме терминологических интерпретаций данного понятия уже было нами уделено достаточно много внимания [1, с. 92–100], то содержательная сторона явления до сих пор остаётся наименее разработанной.

Итак, кто же в России, помимо В.В. Стасова (1824–1906) (ил. 1), всегда провозглашавшего себя поборником именно этого творческого метода, серьёзно озадачился вопросами анализа и интерпретации данного явления? Знаменательно, что известный критик ограничивался лишь общими декларациями по данному вопросу и в глубь анализа никогда не погружался. Максимально, что можно извлечь из его публикаций по данной теме, это требование соответствовать определённой тенденции.

Интересно сопоставить безапелляционные заявления критика с мнением Ф. Энгельса (1820–1895) (ил. 2), которое он высказал практически в те же годы, что и писалась статья В.В. Стасова «Двадцать пять лет русского искусства» [2, с. 90]. В письме М. Каутской от 26 ноября 1885 г. Энгельс тонко подмечал: «Современные русские и норвежские писатели, которые пишут превосходные романы, все сплошь тенденциозны. Но я думаю, что тенденция должна сама по себе вытекать из положения и действия, без того, чтобы на это особо указывалось, и что писатель не обязан подносить читателю в готовом виде будущее историческое разрешение изображаемых им общественных конфликтов» [3, с. 505]. Несомненно, такие же критерии можно распространить и на изобразительное искусство.

В качестве же характерного высказывания Стасова, ничего не объясняющего и не анализирующего, можно привести пассаж, в котором критик призывает современных живописцев «стать на верную, надёжную почву, почву действительности и национальности, чтоб превратиться в реалистов, замышляющих, по-видимому,

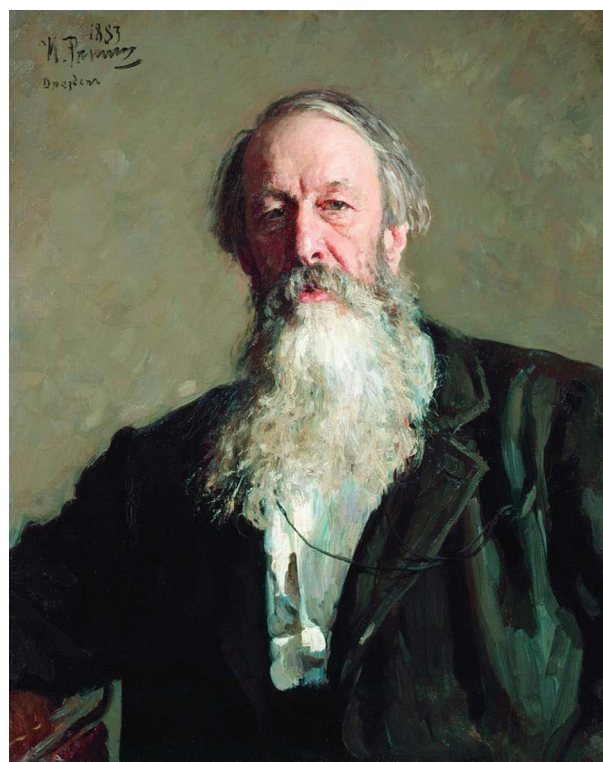

Ил. 1. Илья Ефимович Репин.
Портрет В.В. Стасова. 1883, ГРМ

обыкновенное, но производящих значительное» [4, с. 90].

Энциклопедический подход как новая методология

Однако при углублённом анализе ситуации выясняется, что серьёзного внимания данное явление удостоилось не столько в сфере художественной критики, сколько на подлинно фундаментальном уровне, а именно в рамках энциклопедического издания. Так, в 26-м томе Энциклопедического словаря Брокгауза и Ефрона (далее – ЭСБЕ), вышедшем в свет в 1899 г., понятию «реализм» была посвящена обширная статья [5, с. 401–407], знаково подразделённая на три своеобразные главы: реализм в философском аспекте, реализм в литературе и реализм в живописи. Автором первой из них, подписанной Э.Р., был Эрнест Леопольдович Радлов – авторитетный русский философ, историк философии, филолог и переводчик. Его текст открывается словами: «Реализм – философский термин, употребляемый в двух главных

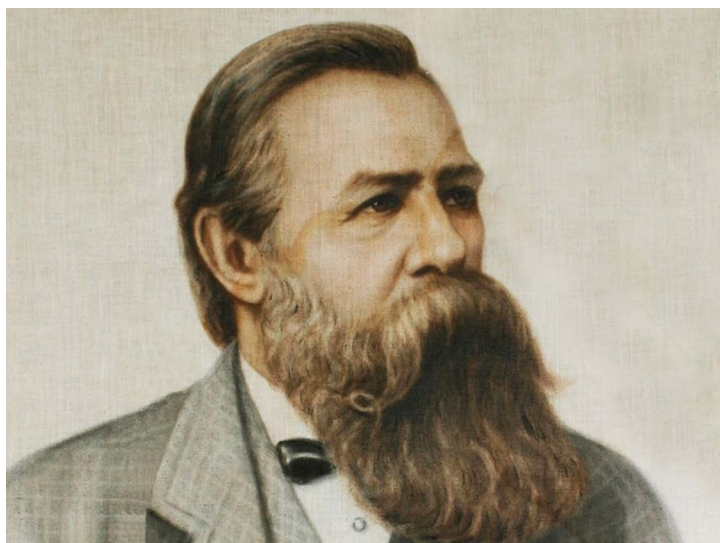

Ил. 2. Фридрих Энгельс. Портрет по фото 1879 г.

значениях и не имеющий ничего общего с Р[еализмом] в искусстве, в педагогике и т.п.» [5, с. 401]. Таким образом, данный раздел закономерно выпадает из сферы нашего внимания.

Автором второй главы, обозначенной как «Реализм (литератур.)» [5, с. 402], стал Аркадий Георгиевич Горнфельд (1867–1941) – литературовед, литературный критик, переводчик и публицист, чей профессионализм в данной сфере также не вызывает ни малейшего сомнения.

В отношении третьей главы ситуация выглядит не так однозначно. Ее автором стал Фёдор Фомич Петрушевский (1828–1904) (ил. 3), выдающийся русский физик, заслуженный профессор Императорского Санкт-Петербургского университета. Объяснение данному странному факту можно предложить двоякое. С одной стороны, Фёдор Фомич действительно изучал технику и технологию живописи, скорее всего, в рамках своих физических исследований. И этот факт не мог не стимулировать его интереса к развитию данного вида искусства. С другой – искусствоведение как наука в годы написания этих статей только начинало своё формирование и самостоятельной методологической базы ещё не создало. Необходимо также учитывать, что под

общей редакцией К.К. Арсеньева и Ф.Ф. Петрушевского выходили все тома данной энциклопедии начиная с 8-го полутома

Важно отметить, что глава обозначена как «Реализм и натурализм в живописи». И автор делает определённые попытки объяснить такое объединение, хотя и оговаривается, что «если в литературе слово “натурализм” получило значение как выражение низкого Р[еализма], то в живописи различие между Р[еализмом] и натурализмом не в такой степени определённо» [5, с. 403]. Причём использование термина «натурализм» объясняет-

ся, исходя из критики некоего Кастьяньери творчества Курбе, тем, что «новосоставленное слово Р[еализм] казалось многим – не в духе французского языка». Иначе говоря, ни о каком специфическом методе реализма в данном разделе речи не идёт вообще. Создаётся впечатление, что Петрушевский практически не знаком со стасовской публицистикой, и в то же время автор в первом же абзаце практически встраивается в концепцию Стасова, опиравшегося на позицию Курбе, правда, отчасти её расширяя: «Словом Р[еализм] французские критики назвали направление, которое избрал Курбэ¹ (1819–1877) в противодействие не только идеалистическому направлению, но и всякому другому, избравшему сюжеты для картин не из окружающего современного общества и притом почти исключительно – рабочего, трудового класса» [5, с. 403]. Естественно, такой подход выглядит достаточно упрощённым и значительно уступает по глубине оценки приводимой Стасовым цитате из Курбе: «Прежнее искусство, классическое и романтическое, было только искусством для искусства. Нынче приходится рассуждать даже в искусстве. Основа реализма – это отрицание идеальности. Разум должен во всём задавать тон человеку. Отрицая идеальность и всё, с нею

¹ Орфография оригинала.

связанное, я прихожу к освобождению индивидуума» [6, с. 43].

Дальнейшая попытка Петрушевского предложить какой-либо анализ рассматриваемого явления завершается лишь общими рассуждениями о мере отождествления действительности и живописного произведения. Далее он прочно встаёт на позицию перечисления тех или иных направлений в истории искусства, которые могут быть соотнесены с определениями реализма. Автор закономерно начинает отсчёт истории реалистического искусства с голландской живописи XVII в., а далее разворачивает полномасштабный очерк всех мастеров, представляющих собою, по его мнению, приверженцев реалистического подхода вплоть до конца XIX столетия. Петрушевский тщательно перечисляет страны, фамилии и произведения, охватывая европейское искусство от Италии до Скандинавии, но к характеристике самого метода так и не обращается. Совершенно неожиданным образом его внимание к отечественной живописи оказывается минимальным, занимая только один небольшой абзац, где Левицкий, Кипренский, Тропинин и Остроухов представлены в одном ряду и безо всяких дополнительных характеристик [5, с. 407]. Несомненно, этот факт говорит не в пользу способности автора понимать истинные задачи живописного творчества.

А.Г. Горнфельд как художественный критик

Однако ценность данной статьи энциклопедии Брокгауза и Ефрона для искусствоведа, к счастью, этой главой не исчерпывается. Поразительно тонкий анализ явления мы находим не в третьем, а во втором разделе статьи о реализме. Вполне возможно, это связано с тем, что русская литературная критика являла собою гораздо более развитый жанр и к концу XIX столетия владела более широким



Ил. 3. Фёдор Фомич Петрушевский. Фото, 1900-е гг. ЭСБЕ. Портретная галерея редакторов и сотрудников

и глубоким инструментарием анализа, нежели находящееся в стадии становления искусствознание. Конечно, сыграла свою роль и соответствующая профессиональная подготовка Аркадия Георгиевича Горнфельда (ил. 4). Не стоит забывать и об известном и многократно констатированном литературоцентризме всего русского искусства середины – второй половины XIX в. [7, с. 180–181], что своеобразно провоцировало литературных критиков на применение своих опробованных методов анализа и на пластических искусствах. Недаром настоящими художественными критиками выступают А.А. Фет [8, с. 74–92], М.Е. Салтыков-Щедрин [9, с. 128, 225] и И.С. Тургенев [10, с. 386].

В данном случае мы имеем дело с поистине глубоким анализом, который хотя и встроен в статью, посвящённую литературной репрезентации реализма, но затра-



Ил. 4. Аркадий Георгиевич Горнфельд.
Фото, 1900-е гг. ЭСБЕ. Портретная галерея
редакторов и сотрудников

гивает гораздо более широкие и универсальные характеристики данного направления, небезразличные для его исследования и в практике мастеров пластических искусств. При этом текст Горнфельда скорее напоминает некое критико-эстетическое эссе, нежели строго выдержанную энциклопедическую статью, что, однако, не умаляет её достоинств. Так, раздел открывается поистине значимой декларацией: «Во всяком произведении изящной словесности мы различаем два необходимых элемента: объективный – воспроизведение явлений, данных помимо художника, и субъективный – нечто, вложенное в произведение от себя» [5, с. 402]. Совершенно очевидно, что замена «изящной словесности» на более обобщённое «изящных искусств» нисколько не исказит смысла сказанного и не погрешит против истины.

Автор и в дальнейшем повествовании будет постоянно пытаться ограничивать себя рамками литературоведческого анализа, но, как нетрудно будет убедиться, положения его главы демонстрируют свою универсальную применимость к любым видам художественного творчества. Так, Горнфельд тонко подмечает историческую детерминированность в вопросе разделе-

ния двух обозначенных им «элементов», так как, по его убеждению, «теория в различные эпохи... придаёт большее значение то одному, то другому из них». Признавая влияние философии на формирование данных критериев оценки произведений искусств, критик обоснованно констатирует привнесение в оценку художественного произведения внеэстетических моментов. Здесь вполне уместно вспомнить стасовский упор на «тенденцию», даже в ущерб качеству живописного произведения. Одним из блестящих заключений автора является следующее: «...в возможно верном воспроизведении действительности усматривается лишь залог самобытности художника. В теории реализму противопоставляется идеализм, но на практике ему противостоит рутина, традиция, академический канон» [5, с. 402].

Дале автор тонко проводит свою идею, что «всякое истинно прогрессивное движение в области искусства... есть движение к Р[еализму]» [5, с. 403]. Причём Горнфельд последовательно подкрепляет это положение примерами из истории литературы и живописи, что особенно ценно для темы нашей публикации. Он демонстрирует прекрасное понимание законов эволюции данного вида пластического искусства, знание его истории и современного состояния европейской школы. Завершает своё эссе Горнфельд убедительным заявлением, которое видится необходимым привести целиком: «Едва ли возможно поэтому говорить об истории Р[еализма]: она совпадает с историей искусства. Можно лишь характеризовать отдельные моменты исторической жизни искусства, когда особенно настаивали на правдивом изображении жизни, видя его по преимуществу в эмансипации от школьной условности, в умении схватить и смелости изобразить подробности, которые проходили бесследно для прежнего художника или пугали его несоответствием в догматах морали и приличий» [5, с. 404].

Поистине, остаётся только сожалеть, что такие глубокие и тонкие одновременно суждения не были развиты дальнейшей

художественной критикой, в то время как в них был заключён большой исследовательский потенциал. Одновременно следует отметить и очень важную особенность характеристики реализма в целом, предложенной данным автором. Уже в эти годы было фактически заложено совершенно особенное отношение к реализму как к вневременному критерию качества произведения искусства. И в дальнейшем мы сможем наблюдать закрепление такого взгляда на предмет в истории его осмысления.

Первые опыты анализа XX века

В то же время проект Брокгауза и Ефрона, как известно, нашёл продолжение в формировании первого издания Большой советской энциклопедии, выход в свет которого происходил с 1926 по 1947 г. Состояло оно из 66 томов (том «СССР» был без номера, очевидно, по аналогии с томом «Россия» в энциклопедическом издании Брокгауза и Ефрона). Необходимо отметить, что написанная Л. Денисовой статья полностью ориентирована на историю литературы. Пластические искусства в ней практически не упоминаются, так что прямого отношения к предмету нашего анализа она, казалось бы, не имеет. Однако целый ряд позиций, высказанных автором, позволяет сделать и некоторые значимые выводы. Безусловно, статья окрашена острым социологизмом в контексте упрощённой модели общественного развития. Но если опустить откровенно политизированные моменты, из представленного текста можно извлечь интересную для нашего вопроса информацию.

Так, объём, выделенный для данной энциклопедической статьи, поистине впечатляет [11, с. 342–355]. Совершенно очевидно, что вопрос о реализме отличался высокой степенью актуальности и являлся предметом серьёзного осмысления. Реализму в первых же строках даётся краткое и чёткое определение: «Реализм, правдивое, объективное изображение действительности в искусстве» [11, с. 342]. Звучит, конечно,

достаточно наивно и прямолинейно. Однако в дальнейшем развитие мысли автора приобретает гораздо более развёрнутый и сложный характер. Если выделить наиболее характерные особенности данного текста, то следует прежде всего отметить развитие идеи Горнфельда о непрерывности присутствия движения к реализму в художественной деятельности человека. Только если Горнфельд определяет ориентацию на реализм как ведущую тенденцию в преодолении штампа и условности, то Денисова просто констатирует: «...Р[еализм] возник вместе с возникновением искусства и соответствует самой его природе. ...Вся история искусства показывает, что оно достигало художественного совершенства тогда, когда следовало реализму. И, наоборот, упадок искусства всегда связан с отходом от Р[еализма]» [11, с. 342].

Однако после столь прямолинейных заявлений автор разворачивает очень сложное повествование, задачами которого явно становятся, с одной стороны, подтверждение этих положений, с другой — попытка разъяснить, насколько на самом деле данный вопрос сложен и неоднозначен. Это повествование ясности в вопрос не привносит, но обладает определёнными достоинствами с точки зрения стремления раскрыть подлинную сложность явления. Поскольку, как уже отмечалось, речь идёт о литературе, то многие положения мало применимы к пластическим искусствам. Этим данная статья, при всей её многословности, явно проигрывает глубоким и точно выверенным положениям статьи Горнфельда.

В то же время в тексте присутствует интересная новация, связанная с постановкой вопроса о природе типического и характеристике типического образа, что у предыдущих авторов никогда не рассматривалось. Так, Денисова верно отмечает: «Типичность — это изображение самых существенных явлений жизни, которые, может быть, ещё и не стали массовыми, повседневными фактами, но выражают главные, существенные особенности общества» [11, с. 344].

Переходя ко второму изданию Большой советской энциклопедии, а именно к тому 36, в котором была опубликована статья «Реализм», мы оказываемся перед фактом, что принципиально новых оценок в этом тексте нет. Вышедший в 1955 г. том содержит статью того же автора, Л.Ф. Денисовой [12, с. 155–163], и отличается она лишь незначительным смягчением формулировок и упоминанием некоторых видов пластических искусств или их создателей, без названия произведений и с простым перечислением фамилий, преимущественно в скобках. Характерно, что в обеих статьях натурализм уже не выступает как одна из граней реализма по Горнфельду, а представлен как свидетельство однозначного упадка искусства. Тем не менее во втором издании БСЭ ему посвящена отдельная статья, в которой внимание уделено и изобразительным искусствам.

Достаточно интересно при этом сопоставить подход автора с высказываниями Курбе: и тот, и другой определяют предмет от противоположного. Если Курбе характеризует реализм как «отрицание идеальности», то автор статьи о натурализме, пользуясь тем же приёмом, даёт следующее определение: «Натурализм – антиреалистический метод в буржуазном искусстве и литературе, сущность которого заключается в поверхностном изображении отдельных явлений действительности, в недооценке художественного обобщения и отказе от социально-политической, моральной и эстетической оценки изображаемого» [13, с. 235]. Изобразительному искусству данного направления посвящён один абзац. И хотя отмечается, что натурализм «не составил сколько-нибудь чётко определённого течения», к нему, тем не менее, был отнесён импрессионизм [13, с. 236].

Теоретическая позиция Г.А. Недошивина

В то же время, пусть и в ограниченных пределах, ряд положений статьи Горнфельда нашли своё отражение в тексте видного

отечественного теоретика искусства Германа Александровича Недошивина (1910–1983) (ил. 5), представленном в третьем издании Большой советской энциклопедии. В целом подход к предмету несколько меняется, однако новых исследовательских откровений мы не найдём и в этой публикации. В то же время отметим смену тона: с безапелляционного на выражающий стремление к научной объективности. Так, Недошивин прямо отмечает, что «в марксистско-ленинской теории искусства нет единого, установившегося определения как хронологических границ Р[еализма], так и объёма и содержания этого понятия» [14]. Если отбросить ритуальное упоминание классиков, то такое признание дорогого стоит в контексте перспектив изучения предмета.

Также Г.А. Недошивин впервые поставил вопрос о теоретической интерпретации понятия «реализм» в искусстве, отмечая две ведущие тенденции в его характеристике. При этом первое из положений максимально сближается с конкретно-историческим подходом Горнфельда: «В каждый новый исторический период Р[еализм] приобретает новый облик, то обнаруживаясь в более или менее отчётливо выраженной тенденции, то кристаллизуясь в законченный метод, определяющий особенности художеств[енной] культуры своего времени» [14]. Автор статьи даёт оценку и иному подходу к предмету: «Представители др[угой] точки зрения на Р[еализм] ограничивают его историю определёнными хронологическими рамками, видя в нём исторически и типологически конкретную форму художеств[енного] сознания» [14]. Такое стремление к объективности анализа позволяет воспринимать статью Недошивина как заметный шаг вперёд в исследовании феномена реализма.

Большая российская энциклопедия пока представила лишь краткую версию в форме энциклопедического словаря, пожалуй, практически не привнося ничего нового в анализ столь грандиозного явления в художественном творчестве [15].

На примере предпринятого анализа энциклопедических текстов можно убедиться в сохраняющейся высокой степени неопределённости в сфере анализа данного, безусловно знакового, явления. Ввиду такого положения вещей и был предпринят исследовательский проект «Феномен “реализма” в изобразительном искусстве XIX–XXI веков: трактовки, смыслы, образы», поддержанный грантом РФФИ. Научный коллектив в составе Н.В. Геташвили, Е.В. Грибоносовой-Гребневой и автора данной публикации поставил перед собой задачу провести многоуровневое исследование проблем становления, бытования и эстетико-смысловой эволюции феномена реализма с середины XIX до начала XXI в. как в отечественной, так и в зарубежной творческой практике.

В рамках выдвинутой общей проблемы решался ряд исследовательских задач. Были произведены сбор, обобщение и анализ материала по истории сложения и эволюции как самого феномена реализма, так и его терминологического определения. Рассмотрены отечественные и зарубежные творческие практики. Участники проекта проанализировали пути обогащения жизнеподобного опыта отражения действительности импрессионистическими, экспрессионистскими, неоклассицистическими и необарочными модификациями. Особое внимание уделялось процессу парадоксальной трактовки «реализма», в рамках которого стремились утвердиться авангардные и откровенно нефигуративные явления искусства. Специальный интерес представляло исследование терминологических модификаций и ассоциированных с ними художественных практик в России и за рубежом.

В настоящее время разработка заявленной в проекте тематики представляется уникальной в контексте общих тенденций развития искусствоведческой науки в мировом масштабе. Не секрет, что в европейской и заокеанской гуманитарной сфере искусствоведов активно вытесняют куль-



Ил. 5. Герман Александрович Недошивин.
Фото, 1940-е гг.

турологи и философы, в результате чего формально-стилистический, иконографический и историографический анализ изгнан из сферы методологической программы. В этом смысле результаты разработки данного проекта явились действительно значимыми, так как способны значительно активизировать подлинно искусствоведческую составляющую как художественной критики и истории искусства, так и теории искусства и культуры.

Важно отметить, что по итогам данной работы опубликовано свыше 20 научных статей, представлено более 30 докладов на конференциях международного и всероссийского уровня, организована и проведена совместно с Российским государственным гуманитарным университетом специальная конференция по заявленной в проекте тематике. В настоящее время участники проекта готовят к изданию коллективную монографию по её итогам. При этом грандиозность данной проблемы по-прежнему определялась как исклю-

чительно масштабная и весьма далёкая от подлинно всестороннего осмысления. Опыт проведённого исследования, надемся, активизирует внимание специалистов к этому грандиозному по масштабам созданного, но пока ещё далеко не охваченному всесторонним анализом явлению.

ЛИТЕРАТУРА

1. Калугина О.В. Границы реализма: к проблеме терминологии // Вестник РФФИ. Гуманитарные и общественные науки. 2020. № 4. С. 92–100.
2. Стасов В.В. Двадцать лет русского искусства // Избранные сочинения: В 3 т. Т. 2. М.: Искусство, 1952.
3. К. Маркс и Ф. Энгельс. Сочинения: В XXIX т. / Под ред. В. Адоратского. Т. XXVII. Л.: Политиздат ВКП(б), 1935.
4. Стасов В.В. После всемирной выставки // Избранные сочинения: В 3 т. Т. 1. М.: Искусство, 1952.
5. Энциклопедический словарь Брокгауза и Ефрона // Под ред. Константина Арсеньева и Фёдора Петрушевского: В 41 т. Т. 26. СПб.: Типография акционерного общества «Издательское дело, бывшее Брокгауз и Ефрон», 1899.
6. Стасов В.В. Избранные статьи о русской живописи. М.: Детская литература, 1984.
7. Стернин Г.Ю. Два века. Очерки русской художественной культуры. М.: Галарт, 2007.
8. Фет А.А. По поводу статуи г. Иванова на выставке Общества Любителей Художеств // Художественный сборник, изд. Московск. Общ. Любит. Художеств под редакцией графа А.С. Уварова. 1866.
9. Салтыков-Щедрин М.Е. Первая русская передвижная художественная выставка // Русские писатели об изобразительном искусстве. Л., 1976.
10. Белинский В.Г. Письма: В 3 т. Т. 3: 1843–1848 / Ред. и примеч. Е.А. Ляцкого. СПб.: Огни, 1914.
11. Денисова Л. Реализм // Большая советская энциклопедия: В 65 т. Т. 48. М.: ОГИЗ РСФСР, 1941.
12. Денисова Л.Ф. Реализм // БСЭ, 2-е изд.: В 49 т. Т. 36. М.: Государственное научное издательство «Большая Советская энциклопедия», 1955.
13. Натурализм // Там же. Т. 29.
14. Недошивин Г.А. Реализм в литературе и искусстве... БСЭ, изд. 3, в 30 т. URL: <https://prussia.online/Data/Book/bo/bolshaya-sovetskaya-entsiklopediya/Bse/PLAT-STRU/2138.htm> (дата обращения: 11.09.2023).
15. Ранчин А.М. Реализм в литературе и искусстве. URL: <https://old.bigenc.ru/literature/text/3500737?ysclid=lhpr8x5qcav848161638> (дата обращения: 11.09.2023).

Phenomenon of Realism as an Object of Study. On the History of the Question

Olga Veniaminovna Kalugina – Dr. habil. (Art History), chief researcher at the Department of Films and Contemporary Art, Faculty of Art History, Russian State University for the Humanities, head of the project ‘Phenomenon of “Realism” in the Visual Arts of the 19–21st Centuries: Interpretations, Meanings, Images’ (20-012-00113).
E-mail: evaksenia@gmail.com

The article examines the complex process of critical and encyclopedic comprehension of the concept of realism during the late 19th–20th centuries. In the second half of the 19th century, the declarative style of defining this concept dominated, represented mainly by the journalism

of V.V. Stasov. However, already in the encyclopedia of Brockhaus and Efron, articles appear that claim to seriously comprehend the phenomenon of realism in the plastic arts. Traditionally relying on Courbet's position, serious authors attempt to objectively determine the features of this phenomenon, its origin and evolution. All three editions of the Great Soviet Encyclopedia also contribute to this process. The authors of the relevant articles, although they give priority to the literary aspects of the problem, are also beginning to mention the plastic arts. They are gradually moving away from orthodox sociologism towards a truly art criticism analysis of the subject. The remaining high degree of uncertainty in the theoretical understanding of the phenomenon of realism has become an incentive to carry out a research project with the participation of the author of this publication. With all the scale of the analysis undertaken, the grandiose topic allows us to state the need to continue work in this direction, which calls on representatives of the art history community.

Keywords: realism, creative method, naturalism, painting, encyclopaedia

REFERENCES

1. Kalugina O.V. Granitsy realizma: k probleme terminologii // Vestnik RFFI. Gumanitarnye i obshchestvennye nauki. 2020. № 4. S. 92–100 (in Russian).
2. Stasov V.V. Dvadsat' let russkogo iskusstva // Izbrannye sochineniya: V 3 t. T. 2. M.: Iskusstvo, 1952 (in Russian).
3. K. Marks i F. Engel's. Sochineniya: V XXIX t. / Pod red. V. Adoratskogo. T. XXVII. L.: Politizdat VKP(b), 1935 (in Russian).
4. Stasov V.V. Posle vseмирnoi vystavki // Izbrannye sochineniya: V 3 t. T. 1. M.: Iskusstvo, 1952 (in Russian).
5. Entsiklopedicheskii slovar' Brokgauza i Efrona // Pod red. Konstantina Arsen'eva i Fyodora Petrushevskogo: V 41 t. T. 26. SPb.: Tipografiya aktsionernogo obshchestva «Izdatel'skoe delo, byvshee Brokgauz i Efron», 1899 (in Russian).
6. Stasov V.V. Izbrannye stat'i o russkoi zhivopisi. M.: Detskaya literatura, 1984 (in Russian).
7. Sternin G.Yu. Dva veka. Ocherki russkoi khudozhestvennoi kul'tury. M.: Galart, 2007 (in Russian).
8. Fet A.A. Po povodu statui g. Ivanova na vystavke Obshchestva Lyubitelei Khudozhestva // Khudozhestvennyi sbornik, izd. Moskovsk. Obshch. Lyubit. Khudozhestv pod redaktsiei grafa A.S. Uvarova. 1866 (in Russian).
9. Saltykov-Shchedrin M.E. Pervaya russkaya peredvizhnaya khudozhestvennaya vystavka // Russkie pisateli ob izobrazitel'nom iskusstve. L.: 1976 (in Russian).
10. Belinskii V.G. Pis'ma: V 3 t. T. 3: 1843–1848 / Red. i primech. E.A. Lyatskogo. SPb.: Ogni, 1914 (in Russian).
11. Denisova L. Realizm // Bol'shaya sovetskaya entsiklopediya: V 65 t. T. 48. M.: OGIZ RSFSR, 1941 (in Russian).
12. Denisova L.F. Realizm // BSE, 2-e izd.: V 49 t. T. 36. M.: Gosudarstvennoe nauchnoe izdatel'stvo «Bol'shaya Sovetskaya entsiklopediya», 1955 (in Russian).
13. Naturalizm // Tam zhe. T. 29 (in Russian).
14. Nedoshivin G.A. Realizm v literature i iskusstve... BSE, izd. 3, v 30 t. URL: <https://prussia.online/Data/Book/bo/bolshaya-sovetskaya-entsiklopediya/Bse/PLAT-STRU/2138.htm> (data obrashcheniya: 11.09.2023) (in Russian).
15. Ranchin A.M. Realizm v literature i iskusstve. URL: <https://old.bigenc.ru/literature/text/3500737?y-sclid=llhp8x5qcav848161638> (data obrashcheniya: 11.09.2023) (in Russian).

КОМПЛЕКСНОЕ ИЗУЧЕНИЕ ЧЕЛОВЕКА. ПСИХОЛОГИЯ. ПЕДАГОГИКА

Индекс УДК 159.9.072.43

Код ГРНТИ 15.21.69

DOI: 10.22204/2587-8956-2023-113-02-120-134



А.Д. НАСЛЕДОВ, Л.О. ТКАЧЁВА, С.А. МИРОШНИКОВ, О.В. ЗАЩИРИНСКАЯ*

Разработка скрининговой шкалы для экспресс-диагностики риска расстройств аутистического спектра у детей трёх-четырёх лет

Статья посвящена детальному описанию процедуры и результатов разработки скрининговой шкалы для экспресс-диагностики риска аутизма у российских детей 3–4 лет. Выборка исследования составила 926 детей, из которых 383 были с клиническим диагнозом РАС (расстройство аутистического спектра), 200 – с ЗПР (задержка психического развития), 343 – Норма. С использованием методов математического моделирования была выявлена 20-балльная шкала аутизма. Факторная валидность, надёжность и эффективность разработанной шкалы были подтверждены. Точность шкалы составила 88,9% (чувствительность – 92,1%, специфичность – 87,2%). Шкала основана на 40 симптомах аутизма, представляющих четыре вектора его проявления, три из которых соответствуют основным симптомам аутизма по DSM-5: «Эмоциональные нарушения», «Сенсорные

* **Наследов Андрей Дмитриевич** — кандидат психологических наук, заведующий кафедрой педагогики и педагогической психологии факультета психологии Санкт-Петербургского государственного университета (СПбГУ), руководитель проекта «Исследование прогностных индикаторов расстройств аутистического спектра у детей в возрасте 3–4 лет» (20-013-00312а).

E-mail: andrey.nasedov@gmail.com

Ткачёва Любовь Олеговна — кандидат психологических наук, старший преподаватель кафедры педагогики и педагогической психологии факультета психологии СПбГУ.

E-mail: tkachewa.luba@gmail.com

Мирошников Сергей Александрович — кандидат психологических наук, директор Общества с ограниченной ответственностью «Лонгитюд» (ООО «Лонгитюд», Санкт-Петербург), исполнитель того же проекта.

E-mail: sergeyamir@gmail.com

Защиринская Оксана Владимировна — доктор психологических наук, профессор кафедры педагогики и педагогической психологии факультета психологии СПбГУ, исполнитель того же проекта.

E-mail: zaoks@mail.ru

нарушения», «Нарушения коммуникации», но также было получено ещё одно измерение «Гиперактивность/Расторможенность», являющееся уникальным для моделей РАС. Мультигрупповой конфирматорный факторный анализ структурной и измерительной эквивалентности подтвердил 4-векторную структуру РАС для выборки детей с РАС. Подтверждена её структурная и измерительная инвариантность в отношении детей с РАС, различающихся по полу и возрасту: мальчиков и девочек, детей трёх и четырёх лет. Однако в отношении детей без РАС наличие такой структуры не подтверждается. Поэтому выделенные шкалы отражают специфичные для детей с РАС векторы аутизма, по которым эти дети отличаются от остальных детей в наибольшей степени.

Ключевые слова: РАС, векторы аутизма, факторная модель аутизма, 3–4-летки, скрининг

Расстройство аутистического спектра (РАС) — это неврологическое заболевание, характеризующееся дефицитом в социальных взаимодействиях и повторяющимися или ограниченными моделями поведения. За последние два десятилетия наблюдается увеличение распространённости РАС во всём мире. В период 2000-х гг., по данным организации Мониторинга аутизма и нарушений развития (ADDM), заболеваемость РАС увеличилась от 1 на 150 детей в 2000 г., до 1 на 88 детей к 2008 г. Согласно последним оценкам, более 70 млн человек во всём мире страдают аутизмом, а общая предполагаемая распространённость составляет от 1,5 до 2%. На сегодняшний день считается, что РАС является распространённым и сложным расстройством развития нервной системы, которое, предположительно, имеет сильную генетическую основу и следовательно типичные, хотя и сильно вариативные паттерны развития [1].

Несмотря на накопленные результаты многочисленных междисциплинарных исследований РАС, структура симптомов аутизма по-прежнему недостаточно точно изучена и подробно описана, в том числе и в Диагностическом и статистическом руководстве по психическим расстройствам (DSM-5). Также созданные и повсеместно применяемые инструменты для диагностики или скрининга рисков аутизма имеют известные ограничения. В связи с этим необходимы дополнительные исследования

для выявления факторной структуры РАС в раннем детстве, обнаружения предикторов аутизма.

Попытки выявить факторную структуру аутизма уже предпринимались. Большинство этих исследований было построено на существующих скринингах, шкалах или опросниках, что является их существенным ограничением. Так, Дж. Константино с соавторами изучали факторную структуру аутистических черт на базе пересмотренного диагностического интервью аутизма (ADI-R), используя кластерный анализ этих данных и факторный анализ главных компонент данных из Шкалы социальной отзывчивости (SRS) [2]. Их результаты показали существование единственного, постоянно распределённого основного фактора, связанного с разрозненными фенотипическими проявлениями в трёх классических областях аутистического расстройства (дефицит общения, языковой дефицит и повторяющееся/стереотипное поведение). На базе того же диагностического интервью аутизма (ADI-R) была получена двухфакторная модель, состоящая из социального и коммуникативного поведения, ограниченного и повторяющегося поведения [3]. Также предпринималась попытка выявить факторную структуру аутизма на основе классического инструмента ASD-DC. Было получено четырёхфакторное решение, включающее социальные отношения, невербальное общение/социализацию, вербальное общение

и ограниченные интересы/настойчивость в одинаковости. При сравнении полученных результатов с данными типично развивающихся сверстников обнаружилось, что дети с РАС проявляли значительно больше симптомов по всем четырём факторам шкалы [4].

Целый ряд исследований был посвящён изучению факторной структуры аутизма с использованием опросника «Коэффициент аутистического спектра». В рамках этой методологии были получены двух-, четырёх- и пятифакторные модели аутизма. В двухфакторную модель вошли такие показатели, как социальное взаимодействие и внимание к деталям [5]. Четырёхфакторная модель включила в себя такие факторы, как общение, внимание к деталям, социальные навыки и воображение [6]. Пятифакторные модели, включили социальные навыки, общение/чтение мыслей, ограниченное/повторяющееся поведение, воображение и внимание к деталям [7]; и в другом случае – воображение, смещение внимания, коммуникативную компетентность, атипичное внимание к деталям и интерес, ограниченный необычными объектами [8].

С использованием данных Шкалы социальной отзывчивости была получена пятифакторная модель аутизма. Фактор «социального взаимодействия/коммуникации» разделился на три: «распознавание эмоций», «социальное избегание», «межличностная близость», а фактор «ограниченного/повторяющегося поведения» на два – «настойчивость на однообразии» и «повторяющиеся движения» [9]. Пятифакторная структура РАС также была получена на данных опросника аутизма и состояла из ограниченного и повторяющегося поведения и интересов, тряски руками и кивков (моторных стереотипий); три фактора представляли дефицит социального взаимодействия и коммуникации [10].

Отдельного внимания заслуживают факторные модели аутизма, пытающиеся отделить аутистические черты и паттерны от других нарушений в развитии через выявление векторов различий и тем са-

мым очертить факторную структуру РАС. Так, с использованием эксплораторного факторного анализа и анализа факторной инвариантности по диагностическому статусу изучались отличия детей с РАС и детей с СДВГ (синдром дефицита внимания с гиперактивностью). Была выявлена четырёхфакторная модель, состоящая из факторов стереотипности, самоповреждения, навязчивых идей и ритуальности/потребности в одинаковости [11]. Похожее исследование подтипов ограниченного и повторяющегося поведения было проведено на выборке дошкольников с РАС и нормотипичных детей. Авторы выделили три фактора в полученной факторной модели для группы с РАС, такие как сенсомоторное поведение, стремление к одинаковости и фактор стереотипной речи [12].

Недостатком описанных выше исследований является использование исключительно данных ранее разработанных опросников и интервью, что несомненно влияет на достоверность полученных результатов. А также в этих исследованиях проводился анализ триады нарушений РАС, в то время как проявления РАС в раннем возрасте могут включать и другие категории симптомов.

В ходе реализации проекта были проведены три относительно самостоятельных исследования, каждое из которых характеризовалось своим набором методов и подходов: 1) разработка скрининговой Шкалы аутизма для детей трёх-четырёх лет; 2) применение Шкалы аутизма для выявления риска нарушений психического развития детей трёх-четырёх лет; 3) проверка факторной структуры и измерительной эквивалентности четырёхфакторной Шкалы аутизма: конфирматорный подход.

1-й этап. Разработка скрининговой Шкалы аутизма для детей трёх-четырёх лет

Для сбора обширного набора гипотетических маркеров аутизма была разработана оригинальная онлайн-анкета. Содержание заданий (ситуации, сферы деятель-

ности, возможные признаки дифференциации РАС и нормы) было собрано путём опроса специалистов медико-психолого-педагогических комиссий о тех признаках РАС, на которые они опирались в процессе консультирования родителей и непосредственного наблюдения поведения ребёнка. 85 заданий анкеты сгруппированы в 12 доменов, однородных по своей направленности или сфере наблюдения: Интересы ребёнка, Эмоции, Речь, Социальное взаимодействие, Коммуникация, Игра, Самообслуживание и самостоятельность, Поведение, Познавательные функции, Физическое развитие, Сенсорика, Здоровье. В каждом домене содержалось от одного до 14 заданий-вопросов, в каждом задании — от 3 до 12 вариантов ответов (нет, да) — возможных маркеров РАС или их отсутствия. Пример задания приведён на рис. 1.

В каждом задании специалисту предлагалось выбрать и сохранить одно, несколько или ни одного утверждения о наличии тех или иных признаков, характеризующих ребёнка. Таким образом, для каждого ребёнка регистрировались значения по 434 пунктам-переменным (0 — нет, 1 — да). Где пункт — это один из вариантов ответа на задание. Анкета маркеров аутизма была оформлена в формате онлайн-опроса на сайте онлайн-системы тестирования <http://lndspb.ru/go/m505-demo-mask>.

На первом этапе исследования сбор данных проводился 17 специалистами (психологами, дефектологами) консультационных центров, специализированных и массовых дошкольных учреждений Санкт-Петербурга и Омска, работающих с детьми этих городов в режиме консультирования. Отнесение в группу РАС, Норма и ЗПР определялось указанными специалистами, непосредственно работающими с детьми, на основе их заключения по результатам работы с ребёнком либо на основе ранее полученного заключения других специалистов (например, предъявляемого при поступлении ребёнка в ДООУ). Таким образом, данные собирались по детям, уже отнесённым специалистами

к группам РАС, Норма или ЗПР до начала исследования. За время первого этапа исследования были собраны данные от 324 детей (116 — РАС, 131 — Норма, 77 — ЗПР).

Целью дальнейшего анализа было определение факторной структуры, отвечающей следующим требованиям: а) факторы обеспечивают высокую точность при определении группы ASD; б) каждый элемент включён только в один фактор с факторной нагрузкой не менее $|0,4|$; в) каждый фактор включает набор элементов, которые обеспечивают достаточно высокую надёжность внутренней согласованности (альфа Кронбаха не ниже 0,7); г) в каждый фактор входит не более 12 пунктов; д) каждый фактор имеет отчётливую содержательную интерпретацию.

Для сокращения числа пунктов мы применяли анализ главных компонент (АГК) с ротацией equamax и нормализацией Kaiser. Рассчитанные компоненты служили независимыми переменными для дискриминантного анализа (ДА): группирующей переменной была РАС/не РАС; использовалась пошаговая процедура. Эта процедура повторялась многократно до достижения следующего результата: (1) каждый пункт входит не более чем в один фактор с нагрузкой не менее $|0,4|$; (2) пункты «похожи» по смыслу на другие пункты, включённые в этот фактор; (3) в каждый фактор входит не менее 9 таких пунктов. Объединив эти критерии, мы получили четырёхфакторную структуру из 43 пунктов.

На заключительном этапе мы провели эксплораторный факторный анализ (ЭФА) по 43 пунктам, чтобы определить базовую факторную структуру и сгруппировать пункты по подшкалам. ЭФА проводили с использованием взвешенных наименьших квадратов (WLS) по тетракорическим корреляциям с косоугольным вращением Кроуфорда–Фергюсона ($\kappa = 0,06$) [19]. В результате четыре фактора включили 40 пунктов, составляющих итоговую Шкалу аутизма. Пункты, входящие в каждый фактор, образуют достаточно надёжную по внутренней согласованности шкалу

Вопрос 1 (301).

Как проявляется самоконтроль в различных ситуациях (в быту, на занятиях)?

- 1. Не способен стоять в очередях, дожидаться своей очереди.
- 2. Не может тихо играть, неадекватно шумен.
- ✓ 3. Ребёнка трудно контролировать. Его поведением управляют внешние стимулы - "что вижу - туда бегу" (полевое поведение).
- Ничего из вышеперечисленного.

Поле для примечания. Здесь Вы можете указать любую дополнительную информацию или

X ◀ Сохранить ▶ N

Рис. 1. Пример задания из онлайн-анкеты маркеров аутизма

(альфа-Кронбаха не ниже 0,80). Каждый пункт входит только в одну шкалу с нагрузкой не менее |0,4|.

Факторы были названы в соответствии с включёнными в них пунктами 1) «Нарушение коммуникации» (например, «Ребёнок не отвечает на адресованные ему/ей вопросы»); 2) «Эмоциональные нарушения» (например, «Ребёнку сложно распознавать эмоции у других людей и реагировать соответственно с ними»); 3) «Сенсорные нарушения» (например, «У ребёнка необычные страхи, такие как боязнь лифтов, лестниц, туалетов, балконов, пылесосов и т.д.»); 4) «Гиперактивность/Расторможенность» (например, «Ребёнок не может усидеть на месте, покидает своё место в классе или где-либо ещё, вскакивает и бродит»). Значения шкал рассчитывались для каждого ребёнка как сумма пунктов, включённых в соответствующий фактор: Com (Общение), Em (Эмоции), Sens (Сенсорика), Нур (Гиперактивность/Расторможенность), SS (сумма значений этих четырёх шкал).

Относительный вклад шкал в разделение групп РАС/не РАС

Для определения относительного вклада шкал в разделение групп РАС/не РАС был применён дискриминантный анализ (ДА): Группирующая переменная – Group (1 – РАС, 2 – не РАС); Независимые переменные – Com, Em, Sens, Нур, Age (Возраст в днях). Переменная Age была включена в анализ для проверки предположения о том, что возраст (в днях) может влиять на принадлежность к группе, как это было выявлено нами ранее при классификации групп Норма и ЗПР [13].

Для проверки относительного вклада независимых переменных применялся шаговый метод ДА, позволяющий определить статистическую значимость для F-удаления/включения каждой из этих переменных. На четвёртом шаге анализа программа включила в анализ все четыре шкалы со значимостью F-удаления не более 0.05 и исключила из анализа Age со значимостью F-удаления 0,907. Таким образом, все четыре шкалы вносят существенный вклад

в предсказание принадлежности к группе РАС/не РАС, а в учёте возраста нет необходимости. Наибольший относительный вклад в предсказание вносит Сенсорика и Эмоции, наименьший – Гиперактивность/Расторможенность. Чем больше значение по каждой из четырёх шкал, тем выше вероятность принадлежности к группе РАС.

При построении итоговой тестовой шкалы необходимо учитывать, что четыре шкалы вносят разный относительный вклад в разделение выборок РАС/не РАС. Поэтому в качестве сырых баллов для построения шкалы были использованы результаты ДА по всей выборке – нестандартизованные коэффициенты дискриминантной функции. Уравнение дискриминантной функции для расчёта дискриминантных оценок (DS):

$$DS_i = -1.803 + 0.229 * Com_i + 0.175 * Em_i + 0.268 * Sens_i + 0.094 * Hup_i$$

где i – номер случая, Com_i , Em_i , $Sens_i$, Hup_i – значения для него каждой из четырёх шкал.

Распределение DS для выборки РАС по показателям асимметрии и эксцесса близко к нормальному распределению (рис. 2). Поэтому распределение DS для выборки РАС было взято для построения тестовых норм.

Тестовые нормы для шкалы РАС образовывались путём деления всего диапазона DS на равные интервалы с шагом 0,25. Таким образом была образована 20-балльная шкала (Шкала). Наиболее важными для диагностики РАС, видимо, являются значения: Шкала = 5 (Чувствительность = 0,888; Специфичность = 0,856) и Шкала = 6 (Чувствительность = 0,862; Специфичность = 0,899). Отметим, что этим значениям Шкалы аутизма соответствуют значения суммы пунктов от 9 до 11. Иными словами,



Рис. 2. Распределения дискриминантных оценок (DS) для выборок РАС и не РАС

наличие четверти из 40 симптомов РАС (пунктов шкалы) ещё не позволяет с уверенностью говорить о наличии РАС у ребёнка.

2-й этап.

Применение Шкалы аутизма для выявления риска нарушений психического развития детей трёх-четырёх лет

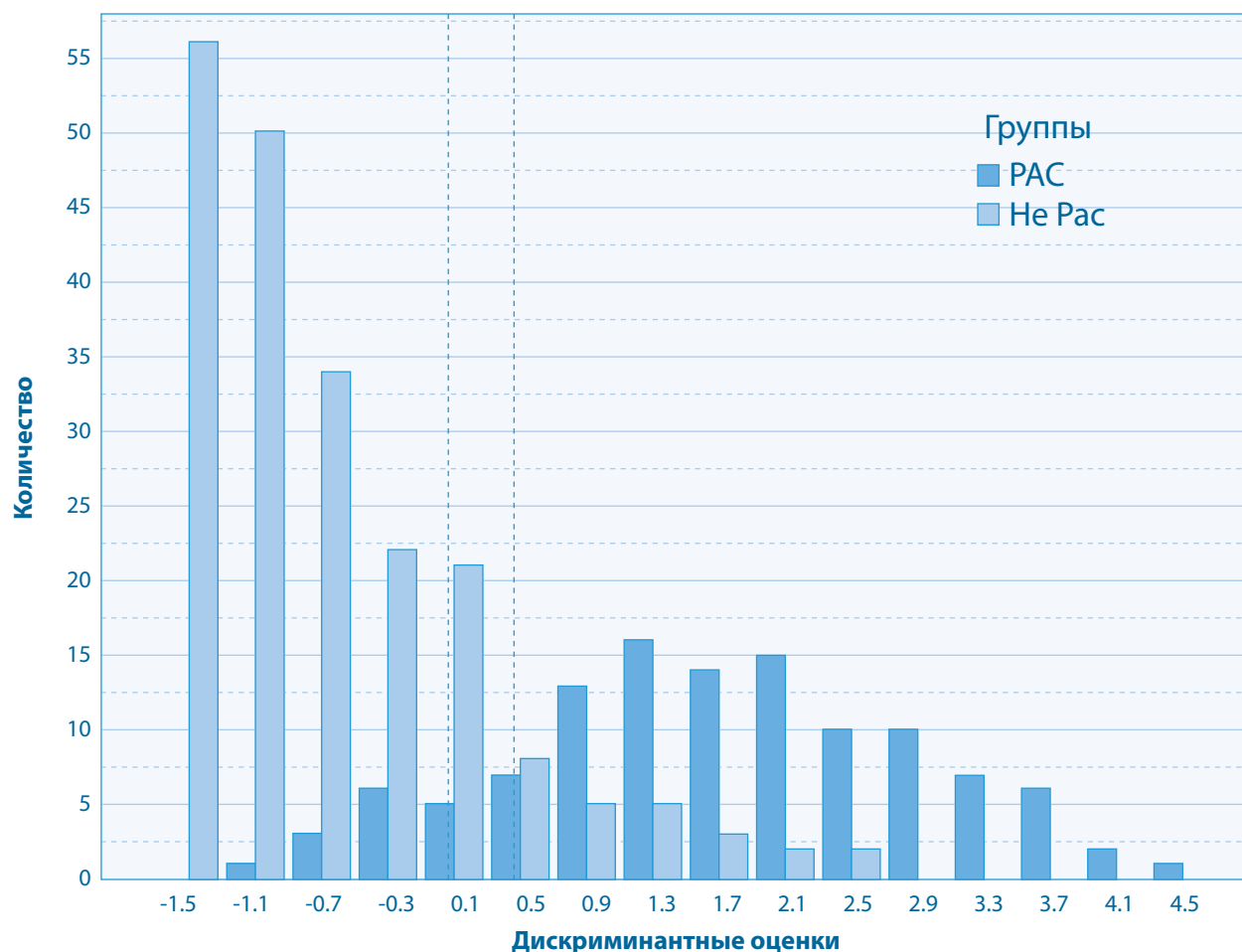
Целями данного исследования были проверка эффективности разработанной Шкалы аутизма на более широкой выборке, изучение ошибок диагностики риска РАС и возможности совершенствования разработанной методики.

С целью изучения возможности совершенствования методики к 40 пунктам, вошедшим в разработанную Шкалу аутизма, был добавлен 271 пункт из онлайн-анкеты маркеров аутизма, которые обладали достаточной дискриминативностью в различении групп РАС, ЗПР и Норма. Таким образом, для каждого ребёнка регистрировались значения по 311 пунктам-переменным (0 – нет, 1 – да). Где пункт – это один из вариантов ответа на задание.

Применялась та же процедура сбора данных, что и на предыдущем этапе. Участвовали 32 специалиста (психологи, дефектологи) консультационных центров, специализированных и массовых дошкольных учреждений Санкт-Петербурга, Омска и Астрахани, работающих с детьми этих городов и различных населённых пунктов соответствующих областей (в режиме консультирования). Как и на предыдущем этапе, данные собирались по детям, уже отнесённым специалистами к группам РАС, Норма или ЗПР до начала исследования. Всего на данном этапе были обследованы 505 детей: 297 мальчиков и 191 девочка (в 17 случаях пол ребёнка не был указан), 178 детей с РАС, 124 – с ЗПР и 203 – Норма.

В результате эксплораторного факторного анализа (на матрице тетракорических корреляций с использованием мето-

да невзвешенных наименьших квадратов и вращением CF-факторизм) была выявлена структура из четырёх факторов (40 пунктов), на 97,5% совпадающая со структурой, полученной в предыдущем исследовании. Такое отклонение от ранее полученной структуры является незначительным, и состав соответствующих шкал был сохранён неизменным.

Подтверждена высокая надёжность общей шкалы и субшкал на новой выборке ($N = 505$; α -Кронбаха не ниже 0,830). Показатели точности шкалы и тестовые нормы, разработанные на выборке 2020 г., подтверждаются для выборки 2021 г. И данные разных годов сбора для дальнейшего анализа были объединены ($N = 828$). С учётом полученных результатов на объединённой выборке были разработаны инструкция и тестовые нормы для Шкалы аутизма (https://info505.testpsy.net/pril_1.doc).

Для анализа ошибок предсказания была выбрана граница $DS = 0,25$ (шкальное значение 6): выше этой границы предсказывалась группа «РАС», не выше – группа «не РАС». И сопоставлялись реальная и предсказанная принадлежности к этим группам. Наименьшее количество ошибок предсказания – для группы Норма, всего 1,5%. Больше ошибок для группы РАС (10,2%), и наименее точно предсказание группы ЗПР (28,5% ошибок). Основным результатом анализа ошибок предсказания является то, что происходит смешение группы ЗПР и части группы РАС по симптомам аутизма. Можно предположить, что это связано, прежде всего, с наличием у детей с ЗПР симптомов РАС. Для проверки этого предположения мы исключили группу ЗПР и проверили точность предсказания только для групп Норма и РАС, установив порог различения групп $DS = -0,25$ (Шкала = 4). В этом случае точность разделения групп составила 94,9%. Таким образом, существенное снижение точности предсказания вызвано тем, что детям с диагнозом ЗПР свойственны симптомы аутизма.

3-й этап. Проверка факторной структуры и измерительной эквивалентности четырёхфакторной шкалы аутизма: конфирматорный подход

Исходными данными являлись 40 бинарных переменных (пунктов Шкалы аутизма), измеренных на выборке $N = 828$ детей 3–4 полных лет (289 – РАС, 322 – Норма, 196 – ЗПР). В ходе исследования решались следующие задачи: а) проверка факторной валидности четырёхфакторной структуры шкалы; б) проверка структурной и измерительной инвариантности четырёхфакторной модели в отношении следующих трёх пар выборок: РАС – не РАС; три и четыре года; мальчики и девочки.

Численность выборок, однородных по диагнозу (РАС – не РАС), полу и возрасту, явно недостаточна для применения конфирматорного факторного анализа (КФА) в отношении 40 исходных бинарных пунктов шкалы. Решением указанной проблемы является «пакетный» подход, подразумевающий объединение (парцелляции) пунктов, входящих в один фактор, в несколько пакетов пунктов. Мы использовали априорную стратегию распределения пакетов по факторам в соответствии с четырёхфакторным результатом ЭФА и случайное распределение пунктов по пакетам внутри каждого фактора. Таким образом, 40 пунктов были распределены в 12 пакетов, по 3 пакета на каждый фактор, по 3–4 пункта в каждом пакете. Значение пакета для каждого случая вычислялось как среднее значение входящих в него пунктов. В итоге 12 новых переменных, соответствующих пакетам, были представлены в четырёх- или пятибалльной количественной шкале (в зависимости от числа пунктов в пакете), а каждое значение представляло собой долю утвердительных ответов на пункты, входящие в данный пакет.

Конфирматорный факторный анализ производился с применением программы IBM AMOS 28 version. Подтверждающие факторные модели оценивались с использованием общепринятых индексов.

Сравнение моделей для анализа инвариантности измерений было основано на эмпирических работах, показывающих, что снижение CFI или TLI $>.01$ или увеличение RMSEA $>.01$ подразумевает неэквивалентность измерений. Сравнение исходной и вложенной моделей (с меньшим числом степеней свободы) производилось с определением статистической значимости (p) «улучшения» по разности Хи-квадрат ($\Delta\chi^2$) вложенной модели, по сравнению с исходной, по соответствующей разности чисел степеней свободы (Δdf).

Конфирматорный факторный анализ: сравнение моделей с разным числом факторов

Для сравнения были сформированы четыре модели с количеством факторов от 1 до 4. Пятая модель – иерархическая: четыре первичных фактора являлись индикаторами для одного вторичного фактора. С увеличением числа факторов от 1 до 4 на каждом шаге статистически значимо возрастает соответствие моделей исходным данным. Последние две модели, четырёхфакторная с коррелирующими факторами и четырёхфакторная с вторичным фактором, по индексам согласия хорошо соответствуют исходным данным. Однако иерархическая модель является более лаконичной (выше df), а по критерию BIC разница заметно больше 5 в пользу иерархической модели. Таким образом, оптимальной следует признать четырёхфакторную иерархическую модель (рис. 3).

Проверка инвариантности модели для выборок детей с РАС и без РАС

Конфигурационная модель не достаточно хорошо соответствует исходным данным: CFI и TLI менее 0,90, а измерительная модель существенно хуже конфигурационной: падение CFI и TLI более 0,01. Таким образом, не подтверждаются структурная и измерительная эквивалентности моделей для детей с РАС и детей без РАС.

Проверка согласия модели для выборок детей с РАС показала следующие ре-



Рис. 3. Четырёхфакторная иерархическая модель Шкалы аутизма (дети с РАС)

зультаты: $\chi^2 = 98,082$; $df = 50$; $CFI = 0,958$; $TLI = 0,944$; $RMSEA = 0,057$; $P_{close} = 0,225$. Все регрессионные коэффициенты и дисперсии экзогенных латентных переменных статистически достоверны. Таким образом, причиной неэквивалентности следует признать несоответствие модели выборке детей без РАС. А для выборки детей с РАС модель достаточно хорошо соответствует исходным данным. И далее эквивалентность модели проверялась только для детей с РАС, различающихся по полу и возрасту.

Проверка инвариантности моделей для выборок трёх- и четырёхлетних детей и для выборок мальчиков и девочек

Модели без ограничений достаточно хорошо соответствуют исходным данным по всем приведённым показателям: $\chi^2/df < 2$; $CFI > 0,95$ и $TLI > 0,90$; $RMSEA < 0,05$. Исходя из принятых критериев эквивалентности (разности CFI , TLI и $RMSEA$ для предшествующей и последующей из ограниченных моделей не превышает 0,01), эквивалентность моделей для сравниваемых

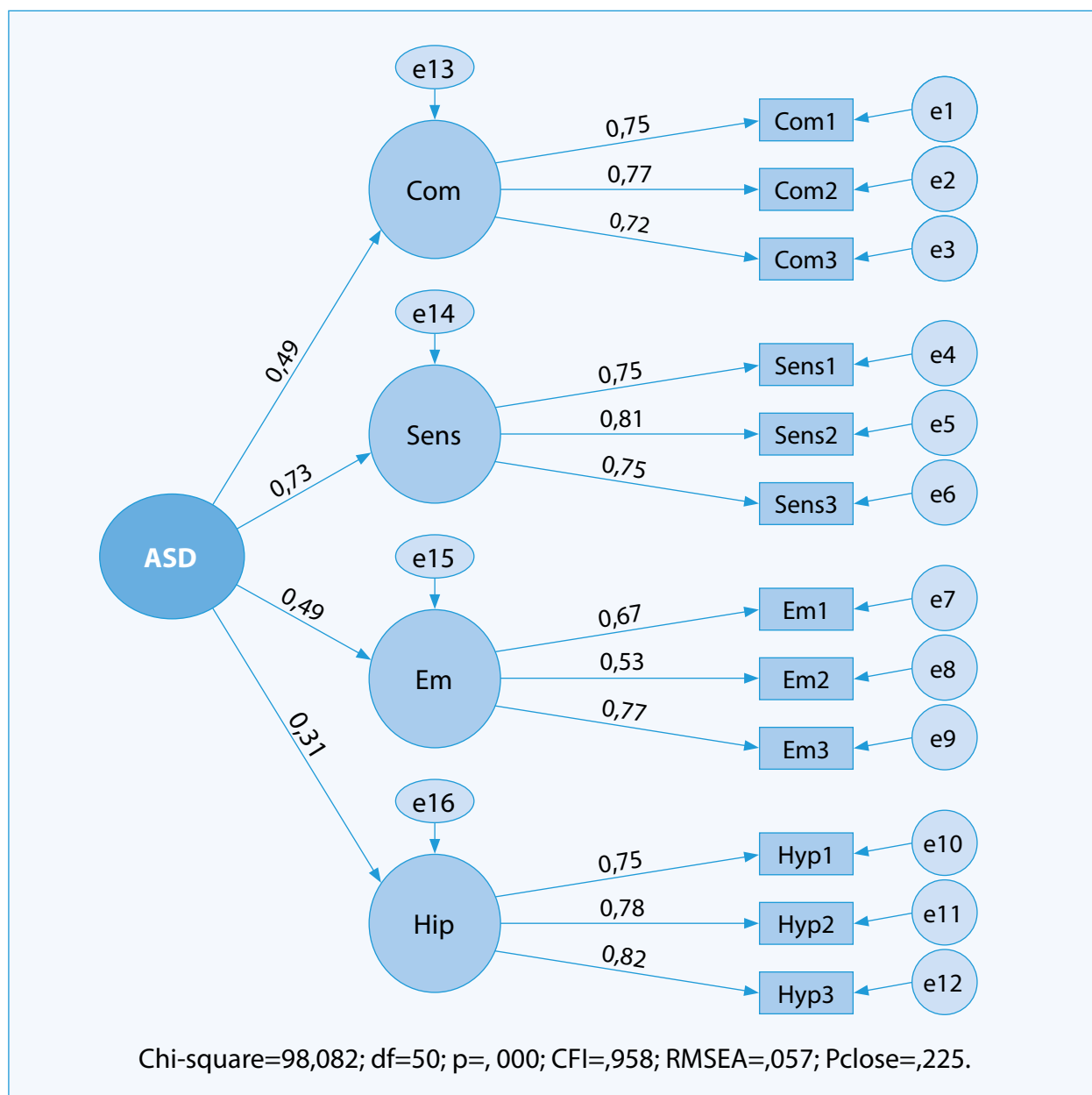
выборки безусловно подтверждается для всех уровней ограничения.

Обсуждение

При разработке Шкалы аутизма мы чётко следовали современным рекомендациям соответствия принятым психометрическим стандартам с точки зрения факторной валидности, надёжности, специфичности, а также чувствительности и точности, которые составили в нашем случае 86,7% и выше (чувствительность 89,8%, специфичность 88,4%). В то время как в зарубежных аналогах считается, что специфичность для хорошего скрининга должна быть от 70 до 80%, в идеале ближе к 80%, а чувствительность в диапазоне от 70 до 80% считается приемлемой.

Наиболее важными векторами в прогнозировании принадлежности к группе РАС в нашем исследовании стали эмоциональные и сенсорные нарушения. Большинство исследований в этой области акцентируют внимание на нарушении социального взаимодействия у аутичных детей [14]. И хорошо известно, что детям с РАС трудно распознавать мимику других и адекватно реагировать на эмоциональные состояния в мимике других, а также выражать свои собственные эмоции и развивать эмпатию [15]. Полученные таким образом результаты заслуживают внимания как ранние симптомы аутистического спектра.

Значительный вклад сенсорных нарушений был вполне ожидаемым, поскольку большинство повторяющихся форм поведения и узконаправленных интенсивных стереотипных интересов у детей с аутизмом можно объяснить сенсорной дезинтеграцией, которая является распространённой и представленной в публикациях [16]. Полученный результат о вкладе нарушения коммуникации вовсе не был удивительным, ведь широко известно, что дети с РАС испытывают значительные трудности в развитии всех социальных навыков, включая пассивное восприятие речи и инициирование речевого высказывания, навыки имитации, игры с другими [17] и др.

Следует отметить, что полученная факторная структура РАС соответствует обновленной DSM-5. «Эмоциональные нарушения» и «Нарушения коммуникации» соответствуют нарушению социальной коммуникации, а «Сенсорные нарушения» соответствуют ограниченному, повторяющемуся поведению и связаны с повторяющимся стереотипным поведением, поскольку хорошо известно, что общие нейробиологические механизмы могут лежать в основе гиперреактивных сенсорных симптомов и повторяющегося поведения у детей с РАС [18]. Между тем полученный фактор «Расторможенность» не входит в основные симптомы РАС. Интересно, что аналогичные результаты были получены ранее при изучении факторной структуры РАС: была получена пятифакторная структура, в которой такие факторы, как ограниченное, повторяющееся поведение и интересы, а также факторы, связанные с дефицитом социального взаимодействия и общения, сочетались с фактором потряхивания руками и кивания головой, хотя данные были получены на выборке в возрасте от 3 до 23 лет [19].

Ранее было обнаружено, что дети с РАС испытывают повышенный уровень гиперактивности/импульсивности. Расторможенность у детей с РАС может указывать на биохимический дисбаланс с преобладанием возбуждающих аминокислот в качестве нейрхимической основы для стереотипного поведения, агрессии и аутоагрессии [20]. Расторможенность можно рассматривать как дополнительный отягачивающий симптом, ухудшающий прогноз и указывающий на необходимость фармакотерапии.

Мультигрупповой конфирматорный факторный анализ продемонстрировал отсутствие структурной и измерительной эквивалентности четырёхвекторной модели для выборок детей с РАС и без РАС. При этом четырёхфакторная иерархическая модель хорошо соответствует данным для выборки детей с РАС. В более раннем исследовании, по данным применения шкалы



Рис. 4. Пример результата применения онлайн-скрининга РАС для детей 3–4 лет

SRS-2 (65 пунктов) на большой выборке $N = 7921$, в возрасте от 4 до 18 лет, с РАС и без РАС, тоже выявлено отсутствие измерительной и конфигурационной эквивалентности пятифакторной структуры для выборок с РАС и без РАС. Но в отношении возраста и пола эквивалентность этой структуры тоже подтвердилась. Также полученные нами данные частично согласуются с другой четырёхфакторной моделью аутизма. Однако отсутствует аналог нашего фактора расторможенности/гиперактивности. При этом было показано, что РАС зачастую характеризуются симптомами,

соответствующими синдрому дефицита внимания/гиперактивности, а именно невнимательностью, гиперактивностью и импульсивностью. Более того, было выявлено, что РАС имеет значительные высокие текущие, иногда сохраняющиеся пожизненно, показатели распространённости сопутствующей гиперактивности [19].

Заключение

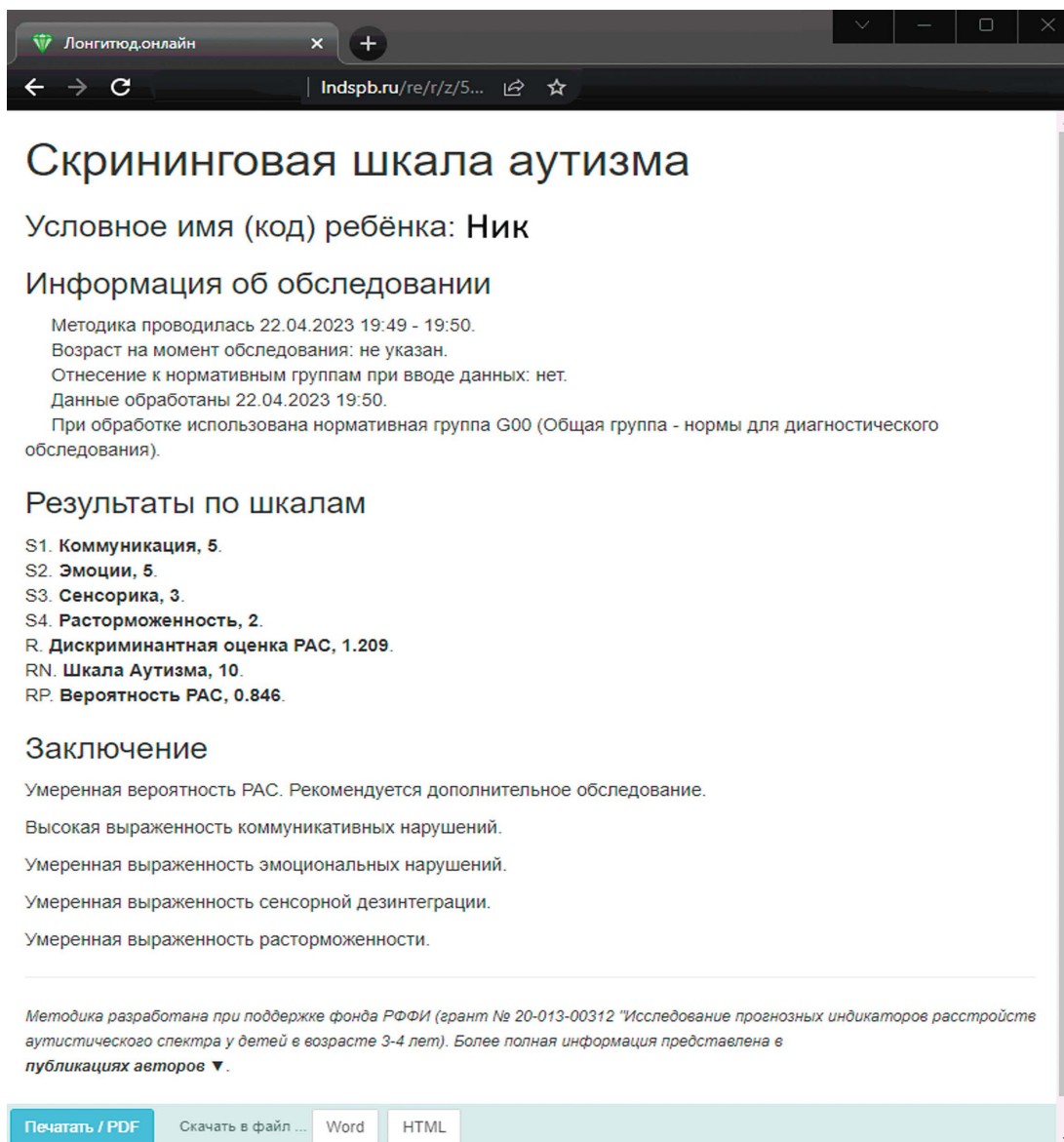
Наше исследование является первой попыткой разработать скрининговую шкалу для экспресс-диагностики РАС в России у детей трёх-четырёх лет. Основным ре-

зультатом исследования является 20-балльная Шкала аутизма, обладающая достаточно высокой точностью прогноза (более 85%), что значительно превышает точность существующих скринингов в других странах. Эта шкала основана на 40 симптомах аутизма, представляющих четыре вектора его проявления: «Эмоциональные наруше-

ния», «Сенсорные нарушения», «Нарушения коммуникации» и «Гиперактивность/Расторможенность». Результаты исследования позволили, опираясь на разработанные на первом этапе нормы, реализовать онлайн-скрининг, доступный по адресу <https://ras.testpsy.net/>. Пример результата применения методики приведён на рис. 4.

ЛИТЕРАТУРА

1. Jiang C.C., Lin L.S., Long S., Ke X.Y., Fukunaga K., Lu Y.M., Han F. Signalling pathways in autism spectrum disorder: mechanisms and therapeutic implications. *Signal transduction and targeted therapy*. 2022. № 7 (1). Pp. 229. <https://doi.org/10.1038/s41392-022-01081-0>.
2. Constantino J.N., Gruber C.P., Davis S., Hayes S., Passanante N., Przybeck T. The factor structure of autistic traits. *Journal of child psychology and psychiatry, and allied disciplines*, 2004. № 45 (4). Pp. 719–726. <https://doi.org/10.1111/j.1469-7610.2004.00266.x>.
3. Snow A.V., Lecavalier L., Houts C. The structure of the Autism Diagnostic Interview-Revised: diagnostic and phenotypic implications // *Journal of child psychology and psychiatry, and allied disciplines*. 2009. № 50 (6). Pp. 734–742. <https://doi.org/10.1111/j.1469-7610.2008.02018.x>.
4. Matson J.L., Boisjoli J.A., Dempsey T. Factor Structure of the Autism Spectrum Disorders-Diagnostic for Children (ASD-DC) // *Journal of Developmental and Physical Disabilities*. 2009. № 21. Pp. 195–211. <https://doi.org/10.1007/s10882-009-9135-y>.
5. Hoekstra R.A., Bartels M., Cath D.C., Boomsma D.I. Factor structure, reliability and criterion validity of the Autism-Spectrum Quotient (AQ): a study in Dutch population and patient groups // *Journal of autism and developmental disorders*. 2008. № 38 (8). Pp. 1555–1566. <https://doi.org/10.1007/s10803-008-0538-x>.
6. Auyeung B., Baron-Cohen S., Wheelwright S., Allison C. The Autism Spectrum Quotient: Children's Version (AQ-Child) // *Journal of autism and developmental disorders*. 2008. № 38 (7). Pp. 1230–1240. <https://doi.org/10.1007/s10803-007-0504-z>.
7. Kloosterman P., Keefer K., Kelley E., Summerfeldt L., Parker J. Evaluation of the factor structure of the Autism-Spectrum Quotient // *Personality and Individual Differences*. 2011. № 50 (2). Pp. 310–314. <https://doi.org/10.1016/j.paid.2010.10.015>.
8. Sun F., Dai M., Lin L., Sun X., Murray A.L., Auyeung B., Jing J. Psychometric properties of the chinese version of autism spectrum quotient-children's version: A sex-specific analysis // *Autism research: official journal of the International Society for Autism Research*. 2019. № 12 (2). Pp. 303–315. <https://doi.org/10.1002/aur.2053>.
9. Frazier T.W., Ratliff K.R., Gruber C., Zhang Y., Law P.A., Constantino J.N. Confirmatory factor analytic structure and measurement invariance of quantitative autistic traits measured by the social responsiveness scale-2 // *Autism: the international journal of research and practice*. 2014. № 18 (1). Pp. 31–44. <https://doi.org/10.1177/1362361313500382>.
10. De la Marche W., Noens I., Boets B., Kuppens S., Steyaert J. The underlying symptom structure of autism spectrum disorders: A factor analytic approach using the developmental, dimensional and diagnostic interview // *Research in Autism Spectrum Disorders*. 2015. № 12. Pp. 40–51. <https://doi.org/10.1016/j.rasd.2014.11.002>.
11. Brierley N.J., McDonnell C.G., Parks K.M.A., Schulz S.E., Dalal T.C., Kelley E., Anagnostou E., Nicolson R., Georgiades S., Crosbie J., Schachar R., Liu X., Stevenson R.A. Factor Structure of Repetitive Behaviors Across Autism Spectrum Disorder and Attention-Deficit/Hyperactivity Disorder // *Journal of autism and developmental disorders*. 2021. № 51 (10). Pp. 3391–3400. <https://doi.org/10.1007/s10803-020-04800-0>.

12. Hiruma L., Pretzel R.E., Tapia A.L., Bodfish J.W., Bradley C., Wiggins L., Hsu M., Lee L.C., Levy S.E., Daniels J. A Distinct Three-Factor Structure of Restricted and Repetitive Behaviors in an Epidemiologically Sound Sample of Preschool-Age Children with Autism Spectrum Disorder // Journal of autism and developmental disorders. 2021. № 51 (10). Pp. 3456–3468. <https://doi.org/10.1007/s10803-020-04776-x>.
13. Наследов А.Д., Мирошников С.А., Ткачёва Л.О., Защирина О.В. Психодиагностика риска задержки психического развития детей дошкольного возраста. М.: Мир науки. 2019. Сетевое издание. Режим доступа: <https://izd-mn.com/PDF/43MNNPM19.pdf>.
14. Soto T., Giserman Kiss I., Carter A.S. Symptom presentations and classification of autism spectrum disorder in early childhood: Application to the diagnostic classification of mental health and developmental disorders of infancy and early childhood (DC:0-5) // Infant mental health journal. 2016. № 37 (5). Pp. 486–497. <https://doi.org/10.1002/imhj.21589>.
15. He Y., Su Q., Wang L., He W., Tan C., Zhang H., Ng M.L., Yan N., Chen Y. The Characteristics of Intelligence Profile and Eye Gaze in Facial Emotion Recognition in Mild and Moderate Preschoolers With Autism Spectrum Disorder // Frontiers in psychiatry. 2019. № 10. P. 402. <https://doi.org/10.3389/fpsy.2019.00402>.
16. Giovagnoli G., Postorino V., Fatta L.M., Sanges V., De Peppo L., Vassena L., Rose P.D., Vicari S., Mazzone L. Behavioral and emotional profile and parental stress in preschool children with autism spectrum disorder // Research in developmental disabilities. 2015. № 45–46. Pp. 411–421. <https://doi.org/10.1016/j.ridd.2015.08.006>.
17. Özçalışkan Ş., Adamson L.B., Dimitrova N. Early deictic but not other gestures predict later vocabulary in both typical development and autism // Autism: the international journal of research and practice. 2016. № 20 (6). Pp. 754–763. <https://doi.org/10.1177/1362361315605921>.
18. Boyd B.A., Baranek G.T., Sideris J., Poe M.D., Watson L.R., Patten E., Miller H. Sensory features and repetitive behaviors in children with autism and developmental delays // Autism research: official journal of the International Society for Autism Research. 2010. № 3 (2). Pp. 78–87. <https://doi.org/10.1002/aur.124>.
19. Rong Y., Yang C., Jin Y., Wang Y. Prevalence of attention-deficit/hyperactivity disorder in individuals with autism spectrum disorder: A meta-analysis // Research in Autism Spectrum Disorders. 2021. № 83. Pp. 101759. <https://doi.org/10.1016/J.RASD.2021.101759>.
20. Marotta R., Risoleo M.C., Messina G., Parisi L., Carotenuto M., Vetri L., Roccella M. The Neurochemistry of Autism // Brain sciences. 2020. № 10 (3). Pp. 163. <https://doi.org/10.3390/brainsci10030163>.

Development of a Screening Score for Rapid Diagnosis of Autism Spectrum Disorders Risk in Children Aged Three to Four

Andrei Dmitrievich Nasledov – Candidate of Science (Psychology), head of the Department of Pedagogy and Educational Psychology, Faculty of Psychology, St Petersburg University (SPBU), head of the project ‘Study of Predictive Indicators of Autism Spectrum Disorders in Children Aged Three to Four’ (20-013-00312a).

E-mail: andrey.nasledov@gmail.com

Lyubov Olegovna Tkacheva – Candidate of Science (Psychology), senior lecturer, Department of Pedagogy and Educational Psychology, Faculty of Psychology, SPBU.

E-mail: tkachewa.luba@gmail.com

Sergei Aleksandrovich Miroshnikov – Candidate of Science (Psychology), director of Longitude Limited Liability Company (Longitude LLC, Saint Petersburg), executor of the same project.

E-mail: sergeyamir@gmail.com

Oksana Vladimirovna Zashchirinskaya – Dr. habil. (Psychology), Professor, Department of Pedagogy and Educational Psychology, Faculty of Psychology, St Petersburg University (SPBU), executor of the same project.

E-mail: zaoks@mail.ru

The article is devoted to a detailed description of the procedure and results of a screening scale elaboration for rapid diagnosis of autism risk in Russian 3–4-year-olds. The study sample consisted of 926 children, of whom 383 were clinically diagnosed with ASD (autism spectrum disorder), 200 with DD (developmental delay), and 343 were from the Norm group. Using mathematical modeling methods, a 20-point scale of autism was constructed. The factor validity, reliability and effectiveness of the developed scale have been confirmed. The accuracy of the scale was 88.91% (sensitivity 92.1%, specificity 87.2%). The scale is based on 40 symptoms of autism, representing 4 vectors of its manifestation, 3 of which correspond to the main symptoms of autism according to DSM-5: "Emotional disorders", "Sensory disorders", "Communication disorders", but another dimension was also obtained called "Hyperactivity"/Disinhibition", which is unique for ASD models. The multigroup confirmatory factor analysis of structural and measurement equivalence confirmed the 4-vector structure of ASD for a sample of children with ASD, its structural and measurement invariance with respect to children with ASD differing in gender and age: boys and girls, 3- and 4-year-olds. However, for children without ASD, the existence of such a structure was not confirmed. Therefore, the selected scales reflect the autism vectors specific to children with ASD, according to which children with ASD differ from other children to the greatest extent.

Keywords: ASD, vectors of autism, factor model of autism, ages 3–4, screening

REFERENCES

1. Jiang C.C., Lin L.S., Long S., Ke X.Y., Fukunaga K., Lu Y.M., Han F. Signalling pathways in autism spectrum disorder: mechanisms and therapeutic implications. *Signal transduction and targeted therapy*. 2022. № 7 (1). P. 229. <https://doi.org/10.1038/s41392-022-01081-0>.
2. Constantino J.N., Gruber C.P., Davis S., Hayes S., Passanante N., Przybeck T. The factor structure of autistic traits. *Journal of child psychology and psychiatry, and allied disciplines*, 2004. № 45 (4). Pp. 719–726. <https://doi.org/10.1111/j.1469-7610.2004.00266.x>.
3. Snow A.V., Lecavalier L., Houts C. The structure of the Autism Diagnostic Interview-Revised: diagnostic and phenotypic implications // *Journal of child psychology and psychiatry, and allied disciplines*. 2009. № 50 (6). Pp. 734–742. <https://doi.org/10.1111/j.1469-7610.2008.02018.x>.
4. Matson J.L., Boisjoli J.A., Dempsey T. Factor Structure of the Autism Spectrum Disorders-Diagnostic for Children (ASD-DC) // *Journal of Developmental and Physical Disabilities*. 2009. № 21. Pp. 195–211. <https://doi.org/10.1007/s10882-009-9135-y>.
5. Hoekstra R.A., Bartels M., Cath D.C., Boomsma D.I. Factor structure, reliability and criterion validity of the Autism-Spectrum Quotient (AQ): a study in Dutch population and patient groups // *Journal of autism and developmental disorders*. 2008. № 38 (8). Pp. 1555–1566. <https://doi.org/10.1007/s10803-008-0538-x>.
6. Auyeung B., Baron-Cohen S., Wheelwright S., Allison C. The Autism Spectrum Quotient: Children's Version (AQ-Child) // *Journal of autism and developmental disorders*. 2008. № 38 (7). Pp. 1230–1240. <https://doi.org/10.1007/s10803-007-0504-z>.
7. Kloosterman P., Keefer K., Kelley E., Summerfeldt L., Parker J. Evaluation of the factor structure of the Autism-Spectrum Quotient // *Personality and Individual Differences*. 2011. № 50 (2). Pp. 310–314. <https://doi.org/10.1016/j.paid.2010.10.015>.
8. Sun F., Dai M., Lin L., Sun X., Murray A.L., Auyeung B., Jing J. Psychometric properties of the chinese version of autism spectrum quotient-children's version: A sex-specific analysis // *Autism research: official journal of the International Society for Autism Research*. 2019. № 12 (2). Pp. 303–315. <https://doi.org/10.1002/aur.2053>.

9. Frazier T.W., Ratliff K.R., Gruber C., Zhang Y., Law P.A., Constantino J.N. Confirmatory factor analytic structure and measurement invariance of quantitative autistic traits measured by the social responsiveness scale-2 // *Autism: the international journal of research and practice*. 2014. № 18 (1). Pp. 31–44. <https://doi.org/10.1177/1362361313500382>.
10. De la Marche W., Noens I., Boets B., Kuppens S., Steyaert J. The underlying symptom structure of autism spectrum disorders: A factor analytic approach using the developmental, dimensional and diagnostic interview // *Research in Autism Spectrum Disorders*. 2015. № 12. Pp. 40–51. <https://doi.org/10.1016/j.rasd.2014.11.002>.
11. Brierley N.J., McDonnell C.G., Parks K.M.A., Schulz S.E., Dalal T.C., Kelley E., Anagnostou E., Nicolson R., Georgiades S., Crosbie J., Schachar R., Liu X., Stevenson R.A. Factor Structure of Repetitive Behaviors Across Autism Spectrum Disorder and Attention-Deficit/Hyperactivity Disorder // *Journal of autism and developmental disorders*. 2021. № 51 (10). Pp. 3391–3400. <https://doi.org/10.1007/s10803-020-04800-0>.
12. Hiruma L., Pretzel R.E., Tapia A.L., Bodfish J.W., Bradley C., Wiggins L., Hsu M., Lee L.C., Levy S.E., Daniels J. A Distinct Three-Factor Structure of Restricted and Repetitive Behaviors in an Epidemiologically Sound Sample of Preschool-Age Children with Autism Spectrum Disorder // *Journal of autism and developmental disorders*. 2021. № 51 (10). Pp. 3456–3468. <https://doi.org/10.1007/s10803-020-04776-x>.
13. Nasledov A.D. Miroshnikov S.A., Tkachyova L.O., Zashchirinskaya O.V. Psikhodiagnostika riska zaderzhki psikhicheskogo razvitiya detei doshkol'nogo vozrasta. M.: Mir nauki. 2019. Setevoe izdanie. Rezhim dostupa: <https://izd-mn.com/PDF/43MNNPM19.pdf>. (in Russian).
14. Soto T., Giserman Kiss I., Carter A.S. Symptom presentations and classification of autism spectrum disorder in early childhood: Application to the diagnostic classification of mental health and developmental disorders of infancy and early childhood (DC:0-5) // *Infant mental health journal*. 2016. № 37 (5). Pp. 486–497. <https://doi.org/10.1002/imhj.21589>.
15. He Y., Su Q., Wang L., He W., Tan C., Zhang H., Ng M.L., Yan N., Chen Y. The Characteristics of Intelligence Profile and Eye Gaze in Facial Emotion Recognition in Mild and Moderate Preschoolers With Autism Spectrum Disorder // *Frontiers in psychiatry*. 2019. № 10. P. 402. <https://doi.org/10.3389/fpsy.2019.00402>.
16. Giovagnoli G., Postorino V., Fatta L.M., Sanges V., De Peppo L., Vassena L., Rose P.D., Vicari S., Mazzone L. Behavioral and emotional profile and parental stress in preschool children with autism spectrum disorder // *Research in developmental disabilities*. 2015. № 45–46. Pp. 411–421. <https://doi.org/10.1016/j.ridd.2015.08.006>.
17. Özçal'şkan Ş., Adamson L.B., Dimitrova N. Early deictic but not other gestures predict later vocabulary in both typical development and autism // *Autism: the international journal of research and practice*. 2016. № 20 (6). Pp. 754–763. <https://doi.org/10.1177/1362361315605921>.
18. Boyd B.A., Baranek G.T., Sideris J., Poe M.D., Watson L.R., Patten E., Miller H. Sensory features and repetitive behaviors in children with autism and developmental delays // *Autism research: official journal of the International Society for Autism Research*. 2010. № 3 (2). Pp. 78–87. <https://doi.org/10.1002/aur.124>.
19. Rong Y., Yang C., Jin Y., Wang Y. Prevalence of attention-deficit/hyperactivity disorder in individuals with autism spectrum disorder: A meta-analysis // *Research in Autism Spectrum Disorders*. 2021. № 83. P. 101759. <https://doi.org/10.1016/J.RASD.2021.101759>.
20. Marotta R., Risoleo M.C., Messina G., Parisi L., Carotenuto M., Vetri L., Roccella M. The Neurochemistry of Autism // *Brain sciences*. 2020. № 10 (3). P. 163. <https://doi.org/10.3390/brainsci10030163>.

ПОЛЕВЫЕ ИССЛЕДОВАНИЯ

Индекс УДК 394

Код ГРНТИ 03.61.91

DOI: 10.22204/2587-8956-2023-113-02-135-144

Е.А. ЯГАФОВА, И.Г. ПЕТРОВ*

Религиозные практики чувашей: традиции и их трансформация (конец XX – начало XXI века)

В работе рассмотрены современные религиозные практики двух этноконфессиональных групп чувашей – православных и некрещёных, показаны традиционные формы культа и их трансформация на рубеже веков, определено соответствие бытующих практик «нормам» декларируемой религиозной идентичности. Исследование показало, что изменения в религиозных практиках проявились в сокращении числа участников, в редукции обрядности и исчезновении ряда элементов, в фестивализации празднично-обрядовой культуры, утрате первичных смыслов религиозных ритуалов, но одновременно в росте активности православных чувашей в формировании сакрального ландшафта своих селений и исполнении религиозного культа. У обеих групп наблюдается расхождение конфессиональной идентичности с актуальными религиозными практиками: у православных – в форме православно-языческого синкретизма и двоеверия, у некрещёных – в виде элементов православной культуры и участия в православных обрядах. Они обусловлены неустойчивостью конфессиональных «границ» вследствие религиозной конверсии, трансформации ритуальных практик. Исследование основано на полевых материалах авторов, собранных в чувашских селах в Самарской области, Республиках Башкортостан и Татарстан, Чувашской Республике.

Ключевые слова: чуваша, религиозные практики, православие, язычество, синкретизм, традиции, трансформация

Религиозные практики как часть социокультурной системы определяются как традиционными формами, сложившимися на протяже-

нии длительного периода времени, так и возникающими в процессе изменений этой системы новациями. Актуальность их изучения вызвана динамичностью эт-

* **Ягафова Екатерина Андреевна** — доктор исторических наук, заведующая кафедрой философии, истории и теории мировой культуры и искусства Самарского государственного социально-педагогического университета, руководитель проекта «Религиозные практики чувашей: традиции и их трансформация (конец XX – первые десятилетия XXI в.)» (20-09-00127).

E-mail: yagafova@yandex.ru

Петров Игорь Георгиевич — кандидат исторических наук, ведущий научный сотрудник отдела этнографии Института этнологических исследований им. Р.Г. Кузеева Уфимского ФИЦ РАН, исполнитель того же проекта.

E-mail: ipetrov62@yandex.ru

ноконфессиональных процессов в современном обществе, протекающих под влиянием как масштабных мировых процессов, таких как глобализация, модернизация культуры, изменений в социальной и политической сферах российского общества, так и микропроцессов на уровне семей, семейно-родственных групп, сельских общин. Современные тенденции в развитии религиозности общества характеризуются, по мнению исследователей, вариативностью, синкретичностью, неопределённостью (размытостью) религиозных представлений (верований, образов, идей) [1; 2; 3; 4]. Особую значимость в ситуации «ценностной неопределённости» приобретают религии «старых традиций», которые получают «новую энергию» [5, с. 173]. В связи с этим представляет интерес исследование религиозности в этноконфессиональных сообществах с традиционными религиями, к которым относятся и чуваши. Подавляющее большинство народа исповедует сегодня православие, меньшинство, около 3 тыс. человек — традиционную веру *чъваш тёнё*; в некоторых селениях проживают потомки чувашей-мусульман.

Урбанизация и социальная мобильность чувашского населения в XX в., повлекшая распад семейно-родственных групп (часть проживает в селении, другая — в городах и удалённых регионах), негативно сказалась на судьбе традиционных семейно-родовых культов, таких как *Чуклеме*, *Симёк*, *Кёр сари* и др. Трансформации подверглись и такие значимые в жизни сельского сообщества ритуальные практики, как, например, общесельское моление *Учук*, праздники *Акатуй* и *Уяв*, которые преодолели сельский формат и на рубеже столетий вышли на региональный и всероссийский уровни [6]. Как существуют эти и другие обряды сегодня в разных конфессиональных сообществах, каково отношение адептов той или иной религии к проявлениям традиционных культов сегодня? Понимание состояния религиозности в современном обществе невозможно без детального изучения конкретных религиозных практик в указанных

группах с учётом их этноконфессиональной специфики.

Под религиозными практиками обычно понимают «совокупность интерпретаций и действий, совершаемых людьми в связи с их верованиями, их религиозным опытом и/или их взаимодействием с религиозными институтами» [7, с. 8]. Религиозные практики включают реально совершаемые действия, детерминированные конфессиональной принадлежностью формы социального поведения, реализуемые в ходе организации социального пространства, например, в брачных установках, особенностях межконфессиональных контактов и т.д. С другой стороны, в них могут присутствовать отличные от декларируемых в данном сообществе поведенческие модели или элементы религиозной культуры. Касательно чувашей эта проблема может быть сформулирована так: в какой степени религиозные практики соответствуют декларируемой религиозной традиции групп и как они влияют на религиозную идентичность их членов?

В основу исследования легли полевые материалы авторов. Сбор эмпирического материала ориентирован на такие методы, как глубинные полужормализованные интервью, опрос, наблюдение. Глубинными интервью были охвачены члены конфессиональных сообществ, лидеры религиозных общин, священнослужители. Интервью позволили выяснить особенности проведения обрядов, знание и понимание догматики, соблюдение «норм» и их интерпретацию и т.д. В ходе наблюдения был собран материал о последовательности проведения ритуальных действий, поведении членов религиозных общин во время обрядов и вне их, религиозном переживании, взаимоотношениях между этноконфессиями чувашей и отношения с другими этническими группами. Было проведено выборочное репрезентативное анкетирование жителей селений с целью выявления их реального отношения к той или иной конфессии и роли религиозного элемента в социальной жизни общины. Проведена также

фото- и видеофиксация материала: культовых мест и кульминационных действий в ходе праздников и обрядов, их участников, необходимой атрибутики (костюмы, украшения, обрядовая посуда и т.д.).

Религиозные практики в селениях православных чувашей проанализированы сквозь призму отношения населения прихода с причтом по так называемой приходской модели. Она позволила определить место церкви в организации социальной жизни прихода/селения. В качестве конкретных объектов исследования, в которых проводилось углублённое изучение ситуации с применением методов включённого наблюдения и наблюдающего участия, глубинных интервью, — православные приходы с. Девлезеркино Челно-Вершинского района Самарской области¹, с. Кош-Елга Бижбулякского района Республики Башкортостан² и с. Мусирмы Урмарского района Чувашской Республики³. В первых двух селениях приходы, существовавшие до революции, были возобновлены в постсоветское время, восстановлены церкви. В Мусирмах и приход, и церковь (построена в 1882 г.) существовали весь советский период, поэтому местная община была интересна с точки зрения изучения «непрерывности» религиозной жизни в селении, а церковь — в качестве своеобразного религиозного центра для чувашской округи северо-востока Чувашии.

Изучение ритуальных практик православных чувашей методом включённого наблюдения осуществлялось в 2022 г.

в с. Девлезеркино, а также в с. Борискино-Игар Клявлинского района Самарской области⁴, д. Арзаматово Марпосадского района⁵, с. Аттиково Козловского района и с. Николаевское Ядринского района Чувашской Республики⁶, с. Васильевка Ишимбайского района, с. Манеево Аургазинского района Республики Башкортостан⁷. Был собран материал о праздновании Уяв, похоронно-поминальных обрядах.

Своеобразная религиозная ситуация складывалась в течение XX в. среди официально православных чувашей прибельского бассейна в Республике Башкортостан, которую можно было охарактеризовать как языческо-православный синкретизм — в религиозно-обрядовых традициях основу составляло язычество. Изучение современных религиозных практик в данном ареале дало возможность более полной и разносторонней характеристики исследуемой темы. Указанные селения были выбраны не случайно — именно в них была изучена религиозная ситуация в 1995–2005 гг., что позволило проследить динамику изменений за последнее десятилетие. В 2022 г. исследования проводились преимущественно в чувашских селениях западной и центральной частей Республики Башкортостан — всего были исследованы 14 сёл и деревень в Аургазинском, Бакалинском, Бижбулякском, Ишимбайском и Фёдоровском районах, в том числе селения некрещёных чувашей и потомков чувашей-мусульман в Бакалинском и Бижбулякском районах⁸.

¹ Полевые материалы Е.А. Ягафовой (далее — ПМЯ), 2020, Самарская область (СО), Челно-Вершинский р-н, с. Девлезеркино.

² Полевые материалы И.Г. Петрова (далее — ПМП), 2020, Республика Башкортостан (РБ), Бижбулякский р-н, с. Кош-Елга, с. Кистенли-Богданово; Аургазинский р-н, с. Манеево.

³ Полевые материалы авторов (далее — ПМА), 2020–2021, Чувашская Республика (ЧР), Урмарский р-н, с. Мусирмы.

⁴ ПМЯ, 2022, СО, Челно-Вершинский р-н, с. Девлезеркино; Клявлинский р-н, с. Борискино-Игар.

⁵ ПМЯ, 2022, ЧР, Марпосадский р-н, с. Арзаматово.

⁶ ПМА, 2022, ЧР, Козловский р-н, с. Аттиково; Ядринский р-н, с. Николаевское.

⁷ ПМП, 2022, РБ, Аургазинский р-н, с. Манеево; Ишимбайский р-н, с. Васильевка.

⁸ ПМА, 2022, РБ, Аургазинский р-н, с. Месели, Манеево, д. Асавбашево, Малый Нагадак; Бакалинский р-н, д. Юльtimiровка; Бижбулякский р-н, д. Малый Седяк, Такмаккаран, с. Кистенли-Богданово, Зириклы, Кош-Елга; Ишимбайский р-н, с. Васильевка; Фёдоровский р-н, с. Кирушкино, Новосёлка, д. Веселовка.

Исследование религиозных практик некрещёных чувашей проводилось в 2021 г. в общинах 10 селений Аксубаевского, Нурлатского и Черемшанского районов Республики Татарстан, Похвистневского, Челно-Вершинского, Шенталинского районов Самарской области¹. Наряду с интервью в 2021 и 2022 гг. фиксировались обряды *Симёк*, *Учук*, *Сумар чук* в с. Васильевка, Новое Ильмово, д. Старое Афонькино, д. Юльtimiровка.

Традиционные формы религиозных практик и их трансформация

Социокультурные трансформации XX – начала XXI в. обусловили существенные изменения в религиозной жизни как православных, так и некрещёных чувашей. Однако степень их влияния на обрядовые комплексы обеих групп оказалась разной. Наиболее устойчивым к изменениям оказался комплекс поминальной обрядности у некрещёных чувашей, что обусловлено, вероятно, сохранением в религиозном сознании консервативных установок в отношении культа предков и связанных с ним ритуальных действий. Сохраняются такие обязательные элементы, как ритуальное очищение накануне поминок (мытьё в бане) и жертвоприношение (*юн юхтар-малла* – дословно «пролить кровь»), ритуал воздаяния *хывни* (часть поминальных кушаний складывают в отдельную посуду и выносят во двор), зажигание нечётного числа свечей, ритуалы «проводов» и «присоединения» души, обряд установления надгробного столба *Юна* с обязательным исполнением песни *юна юрри* и др. С другой стороны, очевидна трансформация обрядности, проявляющаяся в сокращении/слиянии отдельных ритуалов или элементов, во вторжении новаций в её атрибути-

ку, в смене смыслов и значений некоторых обрядовых действий и т.д.

Например, *Юна* в ряде селений проводится сразу после похорон. В нём исчезли ритуальные танцы в одежде покойного, которые наряду с некоторыми другими элементами обрядности («приглашение» покойного на поминки, сбор костей жертвенного животного) воспринимаются непосвящёнными в символику обряда молодыми членами семейно-родственной группы как «дурацкий обычай»². Вместо деревянного столба нередко ставят памятники по заказу из похоронного бюро. Эти и другие изменения обусловлены, в первую очередь, разрушением традиционных социальных (общинных) связей в группе, обеспечивавших функциональность обрядов.

В современных мемориальных практиках православных чувашей частично сохраняются элементы традиционных (чувашских) поминальных обрядов, такие как *хывни*, «проводы» души, обряд *Пумилке*, аналогичный по содержанию и смыслу *Юна*, исполнение особой песни *пумилке юрри*, ритуальное жертвоприношение (курица/овца/баран), «кормление» душ предков на кладбище и др., что, вероятно, обусловлено территориальной близостью к селениям некрещёных чувашей и влиянием со стороны последних, а также консервативным характером поминальной обрядности, тяготеющей к устоявшимся, привычным, формам ритуального поведения.

Особенно зримо эти элементы проявляются в обрядах жителей конфессионально-смешанных (православно-языческих) селений. Однако в своей основе мемориальные практики носят христианский характер и ориентированы на календарные даты, акциональную и атрибутивную стороны пра-

¹ ПМА, 2021, РТ, Аксубаевский р-н, с. Савгачево, д. Сидулово-Ерыклы, с. Урманнеево; Нурлатский р-н, д. Абыркино, с. Салдакаево, с. Якушкино; Черемшанский р-н, с. Новое Ильмово; СО, Клявлинский р-н, с. Борискино-Игар; Похвистневский р-н, с. Староганькино; Шенталинский р-н, д. Старое Афонькино; Челно-Вершинский р-н, с. Девлезеркино, Чувашское Урметьево.

² ПМА, 2021, РТ, Аксубаевский р-н, с. Савгачево.



Ил. 1. Воскресная служба в православном храме с. Кош-Елга Бижбулякского района Республики Башкортостан. 2022 г. Фото И.Г. Петрова

вославной поминальной культуры: поминуют 3-й, 9-й, 40-й дни, полгода и ежегодно до трёх лет. Обряды по всем умершим родственникам (*ваттисем, радител, родиль*) совершаются в субботу перед масленичной неделей (Вселенская Родительская суббота), по субботам 2-й, 3-й и 4-й недель Великого Поста, на Радоницу (во вторник после Пасхальной недели), в субботу перед Троицей и в Дмитриевскую субботу. Вместе с тем под влиянием урбанизации, усиливающейся роли РПЦ в российском обществе, глобализационных процессов они также трансформируются: смещаются сроки проведения отдельных ритуалов, внедряются новации в атрибутику (еда, напитки, подарки, элементы индустрии ритуальных услуг, существенно упрощающие практики). Мемориальные практики всё больше стремятся выйти за пределы сугубо семейно-родственного социума, с которым они были традиционно связаны, и обосноваться в публичном пространстве не только села, но и в глобальном информационном пространстве — на страницах селений в социальных сетях размещается

информация об умерших, вызывающая отклик пользователей сети.

Одновременно наблюдается активность православных чувашей в формировании сакрального ландшафта своих селений, в исполнении религиозного культа: возводятся храмы и часовни, открываются новые приходы и возрождаются старые. В религиозной жизни православных селений в последние два десятилетия наблюдается заметный сдвиг в сторону православной религиозности, которая лежит в основе конфессионального самосознания, празднично-обрядовой культуры, религиозного поведения чувашей-христиан. Например, все опрошенные в с. Девлезеркино, Кош-Елга, Мусирмы подтвердили свою православную идентичность. Жители отмечают православные праздники (Пасха, Рождество, Троица, Крещение и др.), активно посещают храмы в праздничные дни, заказывают панихиды, требы (ил. 1). При этом наблюдается высокая степень синкретизации православных и чувашских народных традиций, обусловленная длительной историей их со-

существования в культуре сельского сообщества. Так, в с. Девлезеркино вновь построенная церковь была освящена в честь св. Петра и Павла; с праздником перенесения мощей этих святых (Петров день), отмечаемым 12 июля, связаны «проводы» *Уяв* — главного летнего чувашского праздника села. Показательна эта картина на примере престольных праздников, приуроченных к православным праздникам, но сохраняющих в своей основе культуру традиционных гостеваний.

Престольные праздники были распространены в районах с устойчивой христианской традицией, в которых православная культура существенно повлияла на трансформацию празднично-обрядового календаря чувашей — в Закамье и Заволжье. Однако масштабное бытование данного феномена связано с синкретизацией новации с традиционными обрядами: осенними благодарственными молениями и поминовением предков (*Кёр сйри*), а также обычаем гостевания, которые в престольных праздниках получали новую форму бытования. По этой причине престольные праздники приходятся на осенне-зимние даты христианского календаря — с Покрова (14 октября) до Крещения (19 января). Не усвоив христианского содержания этих праздников, чувашаи получили возможность реализовать родственные связи путём взаимных посещений, гостевания. Таким образом, престольные праздники выступали одним из средств родовой и общинной коммуникации. В современной культуре, несмотря на значительное сужение масштабов празднования, трансформацию содержания, пространственно-временных характеристик, престольные праздники занимают важное место в системе социальной коммуникации, причём не только внутриэтнической, но и межэтнической, и остаются, прежде всего, народными, общесельскими праздниками, своего рода маркером локальной идентичности жителей села.

Значительную роль в формировании и развитии религиозных практик играют местные храмы и вовлечённость жителей

сёл в конфессиональное пространство как на локальном, региональном, так и общероссийском уровнях. В сёлах с длительной исторической традицией, таких как Мусирмы, Билярозеро (в Нурлатском районе РТ), храмы выступают центрами религиозной жизни не только прихода (ил. 2), но и нередко — ближайшей округи. Наряду с другими культовыми объектами (часовнями, святыми ключами) (ил. 3) они включены в сакральное пространство чувашских сёл, состоящее также из дохристианских сакральных мест: мест молений (*учук вырйнё киремет*), обитания локальных божеств и духов (*Султаныр, Йёрёх*) и др.

С потусторонним миром и умершими предками, а также с нечистой силой связана максимальная табуированность в поведении человека в культуре. Однако, как показывает исследование, запреты охватывают практически все стороны жизни и деятельности человека. Так, запреты в контексте календарных обычаев и обрядов определяли место, время, порядок проведения ритуалов и поведение участников. Запрещалось совершать ритуалы в определённые дни, осквернять места молений, кладбища, производить действия в дни праздников и обрядов (стирать, пользоваться режущими предметами и т.д.).

Социокультурные трансформации XX — начала XXI в. существенно повлияли на их сохранность и функциональность. С течением времени исчезали одни и возникали другие запреты, но в целом объём запретительных норм существенно уменьшался, а их соблюдение перестало быть обязательным для всего общества. Исчезновение запретов связано с разрушением барьеров между повседневностью и праздником/обрядом в восприятии пространства, времени, в поведении участников, функциональности предметов и т.д., т.е. стиранием границ между профанным и сакральным. Другой причиной смягчения/несоблюдения запретов стали объективные изменения, коснувшиеся быта, хозяйственно-бытовой деятельности, занятости людей, ритма жизни, которые позволяют нарушать запреты. Как

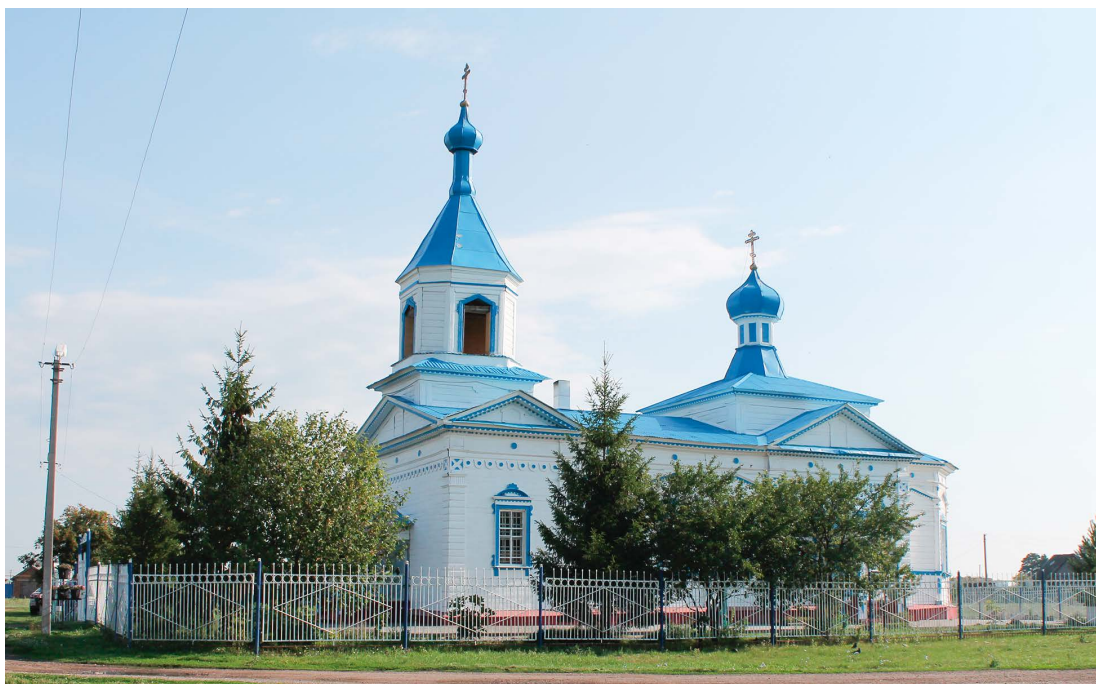

Ил. 2. Православный храм в чувашском селе Билярозери Нурлатского района Республики Татарстан. 2021 г. Фото И.Г. Петрова

заявила одна из информанток, стирающая по воскресеньям: «Не я стираю, машинка стирает»¹. В нарушении системы запретов можно увидеть ослабление или даже отсутствие межпоколенной передачи культурных традиций: молодое поколение, как правило, не знает и не признаёт запретов. В целом изменения в системе религиозных запретов являются частью общего процесса трансформации этнической культуры в условиях глобализации, утраты ею одной из основополагающих функций регламентации взаимодействия внутри сообщества и с окружающим миром.

Исследование показало, что у обеих конфессий проявляются расхождения между религиозными «нормами» и реально существующими практиками. Так, у православных чувашей, как уже было показано ранее, сохраняется существенный пласт воззрений, предписаний и поведенческих практик, восходящих к чувашской религии (*чӱваш тӱнӗ*), а у некрещёных — присутствуют христианские элементы, проник-

шие в ходе взаимодействия с православным окружением, например, празднование христианских праздников, в том числе и совместно с православными, проведение поминок на 9-й и 40-й дни и др. Такие элементы в обрядности позволяют определить религиозность этих групп в одних случаях как синкретизм, в других — как двоеверие.

Особенно заметно «смешение» разных традиций в контактных зонах — в конфессионально-смешанных селениях, где религиозные «границы» проходят не только внутри селения, но часто и в семьях. Такая ситуация наблюдается в с. Староганькино, д. Старое Афонькино, с. Чувашское Урметьево и др. Сами некрещёные чуваша объясняют эти новации тем, что «живут по соседству с православными и смешались уже с ними»². Расхождения конфессиональной идентичности с актуальными религиозными практиками обусловлены неустойчивостью конфессиональных «границ» вследствие религиозной конверсии, трансформации ритуаль-

¹ ПМЯ, 2020, СО, Челно-Вершинский р-н, с. Девлезеркино.

² ПМА, 2021, СО, Похвистневский р-н, с. Староганькино.



Ил. 3. Святой источник близ с. Кош-Елга Бижбулякского района Республики Башкортостан. 2022 г. Фото И.Г. Петрова

ных практик. Они стали возможны также потому, что в обеих группах допускают возможность исполнения ритуальных действий или даже их признают частью «своей» традиции: «Мы и чувашские обычаи, и русские обычаи соблюдаем, ничего не пропускаем. В этом нет греха»¹.

Одним из ярких примеров синкретизма стал *Симёк* – поминальный обряд, в равной мере актуальный как для православных, так и для некрещёных чувашей, благодаря чему выступает как этнически маркирующее явление среди большинства народа. В современной обрядности наблюдается структурная трансформация обряда среди православного сообщества (перенос на субботу или воскресенье, исключение ряда ритуалов), но в то же время – актуализация обряда и расширение его ареала в русле общей тенденции унификации обрядового комплекса.

Аналогичная тенденция наблюдается в отношении *Учук* некрещёных чувашей,

однако при этом фестивализация обряда сопровождается размыванием традиционной веры, как, например, в с. Старое Суркино, где он превратился в общероссийский фестиваль². Одновременно наблюдается тенденция ревитализации *Учук* в традиционном формате (Абрыскино, Новое Ильмово, Салдакаево) и консервации его в редуцированной форме (Старое Афонькино). Как показало исследование, сохранение и дальнейшее развитие *Учук* (в том числе и в формате фестиваля) возможно только при условии сохранения смысла обряда как жизненно важного ритуала для его участников (Юльtimiровка). Возрождённый *Учук* показал свою жизнеспособность и востребованность в современных условиях.

Заключение

Исследование показало, что религиозные практики как православных, так и некрещёных чувашей претерпели в по-

¹ ПМА, 2021, СО, Челно-Вершинский р-н, с. Чувашское Урметьево.

² ПМЯ, 2014, РТ, Альметьевский р-н, с. Старое Суркино.

следние десятилетия существенные изменения, обусловленные общественными трансформациями в стране, влиянием глобализации на развитие локальных этнических традиций. Они проявились в сокращении числа участников религиозных практик, в редукции обрядности и исчезновении ряда элементов, в фестивизации празднично-обрядовой культуры,

сопровождающейся утратой сакральности и первичных смыслов религиозных ритуалов. У обеих групп наблюдаются расхождения конфессиональной идентичности с актуальными религиозными практиками, обусловленные неустойчивостью конфессиональных «границ» вследствие религиозной конверсии, трансформации ритуальных практик.

ЛИТЕРАТУРА

1. Радугин А., Радугина О. Постсекуляризм — духовное основание эпохи постмодернизма // Вестник ВГУ. Серия: Философия. 2017. № 1. С. 156–164.
2. Бергер П. Недоработанная концепция // Религиоведческие исследования. 2011. № 3. С. 103–109.
3. Узланер Д.А. Картография постсекулярного // Государство, религия, церковь в России и за рубежом. 2013. № 1 (52). С. 175–192.
4. Хабермас Ю. Будущее человеческой природы. Пер. с нем. М.: Издательство «Весь Мир», 2002. 144 с.
5. Кырлежев А.И. Секуляризм и постсекуляризм в России и мире // Государство, религия, церковь в России и за рубежом. 2013. № 1 (52). С. 161–174.
6. Ягафова Е.А. Праздники и обряды чувашей на рубеже XX–XXI вв. Самара: СГСПУ, 2016.
7. Агаджанян А., Русселе К. Как и зачем изучать современные религиозные практики? // Религиозные практики в современной России: Сборник статей / Отв. ред. К. Русселе, А. Агаджанян. М.: Новое издательство, 2006. С. 8–24.

Chuvash Religious Practices: Traditions and Their Transformation (Late 20th – Early 21st Century)

Ekaterina Andreevna Yagafova — Dr. habil. (History), head of the Department of Philosophy, History and Theory of World Culture and Art, Samara State University of Social Sciences and Education, head of the project 'Chuvash Religious Practices: Traditions and Their Transformation (Late 20th – First Decades of the 21st Century)' (20-09-00127).

E-mail: yagafova@yandex.ru

Igor Georgievich Petrov — Candidate of Science (History), leading researcher at the Department of Ethnography, Institute of Ethnological Studies named after R.G. Kuzeev, Ufa Scientific Center of RAS, executor of the same project.

E-mail: ipetrov62@yandex.ru

The paper examines modern religious practices of two ethno-confessional groups of the Chuvash — Orthodox and unbaptized, shows the traditional forms of worship and their transformation at the turn of the century, determines the compliance of existing practices with the "norms" of the declared religious identity. The study showed that changes in religious practices were manifested in the reduction in number of participants, in the reduction of rituals and the disappearance of a number of elements, in the festivization of the festive and ritual culture, the loss of the original meaning of religious rituals, but at the same time in the growth of activity of the

Orthodox Chuvash in the formation of the sacred landscape of their villages and the performance of religious cult. For both groups, there is a discrepancy between confessional identity and actual religious practices: among the Orthodox – in the form of Orthodox-pagan syncretism and dual faith, among the unbaptized – in the form of elements of Orthodox culture and participation in Orthodox rituals. They are caused by the instability of confessional "borders" due to religious conversion, and the transformation of ritual practices. The study is based on the author's field materials collected in Chuvash villages in the Samara region, the Republics of Bashkortostan and Tatarstan, and the Chuvash Republic.

Keywords: Chuvash, religious practices, Orthodoxy, paganism, syncretism, traditions, transformation

REFERENCES

1. Radugin A., Radugina O. Postsekulyarizm – dukhovnoe osnovanie epokhi postmodernizma // Vestnik VGU. Seriya: Filosofiya. 2017. № 1. S. 156–164 (in Russian).
2. Berger P. Nedorabotannaya kontsepsiya // Religiovedcheskie issledovaniya. 2011. № 3. S. 103–109 (in Russian).
3. Uzlaner D.A. Kartografiya postsekulyarnogo // Gosudarstvo, religiya, tserkov' v Rossii i za rubezhom. 2013. № 1 (52). S. 175–192 (in Russian).
4. Khabermas Yu. Budushchee chelovecheskoi prirody. Per. s nem. M.: Izdatel'stvo «Ves' Mir», 2002. 144 s. (in Russian).
5. Kyrlezhev A.I. Sekulyarizm i postsekulyarizm v Rossii i mire // Gosudarstvo, religiya, tserkov' v Rossii i za rubezhom. 2013. № 1 (52). S. 161–174 (in Russian).
6. Yagafova E.A. Prazdniki i obryady chuvashei na rubezhe XX–XXI vv. Samara: SGSPU, 2016 (in Russian).
7. Agadzhanian A., Russele K. Kak i zachem izuchat' sovremennye religioznye praktiki? // Religioznye praktiki v sovremennoi Rossii: Sbornik statei / Otv. red. K. Russele, A. Agadzhanian. M.: Novoe izdatel'stvo, 2006. S. 8–24 (in Russian).

МИР КНИГИ РФФИ

DOI: 10.22204/2587-8956-2023-113-02-145-148



И.С. ТРЯХОВ*

Рецензия на книгу: Болтунова Е.М., Егорова Г.С. Территория и история: позднесоветские проекты «Города-герои» и «Золотое кольцо». М.: Кучково поле, 2022. — 400 с.**

Ключевые слова: РСФСР, Центральная Россия, «Золотое кольцо», поздний социализм, города-герои, БССР

Рецензируемая монография представляет собой первую попытку комплексного осмысления истории проектов «Города-герои» и «Золотое кольцо», которые, возникнув в позднесоветский период, в равной степени были востребованы на союзном и региональном уровнях и до настоящего времени являются неотъемлемыми элементами политики памяти. Оба проекта предопределили появление территориальных общностей, презентационные модели которых выстраивались исключительно на апелляции к нарративным стратегиям проектов. Несмотря на исключительную важность проектов их история находилась на периферии исследовательского интереса: как верно отметили авторы

работы, «вопрос о содержательной стороне выборки и о причинах наделения статусом именно этой группы городов в литературе никогда не ставился» (с. 9), а связь между проектами не становилась предметом анализа (с. 14).

Актуальность монографии не вызывает никаких сомнений, поскольку она обусловлена как необходимостью заполнения исследовательской лакуны, так и запросом современного российского общества, которое нуждается в осмыслении собственной идентичности на современном этапе развития.

Работа написана на стыке нескольких научных направлений: истории памяти, ментальной географии, институционального подхода и истории эмоций.

* Тряхов Илья Сергеевич — кандидат исторических наук, доцент кафедры истории России Владимирского государственного университета им. А.Г. и Н.Г. Столетовых.
E-mail: ilja.tryahoff@yandex.ru

** Проект 21-09-43050.

Методологическое разнообразие предопределило привлечение источниковой базы самого широкого спектра. Материалы 25 центральных и региональных архивохранилищ, среди которых документы не только законодательного и делопроизводственного характера, но и эго-документы, источники визуального характера, а также такие редкие источники, как книги отзывов посетителей музеев, в целом позволили решить поставленные исследователями задачи.

Удачным можно признать вынесение ключевых текстов в раздел Приложений, которые занимают несколько десятков страниц.

Первые две главы посвящены истории становления и развития проектов «Города-герои» и «Золотое кольцо» в позднесоветский период. В центре внимания авторов — причины появления проектов, роль союзных и локальных акторов в продвижении отдельных территорий, взаимодействие институций центра и регионов. Авторам проекта удалось убедительно показать существование своеобразного «стеклянного потолка», с которым пришлось столкнуться территориям, претендующим на включение в проекты.

Для исследования этого феномена Е.М. Болтунова и Г.С. Егорова решили обратиться к нетипичному для отечественной гуманитаристики решению, которое они определили как «проблематизация отсутствия» (с. 16). Это касалось, прежде всего, поисков ответов на вопросы «как фиксировались границы проектов, почему города, претендовавшие на получение статуса в той или иной программе и имевшие для этого весомые основания, в итоге оказались «за бортом»» (с. 16).

Читая эти главы, невольно задумываешься о том, что образ городов-героев, сформированный в сознании значительной массы российского населения, является во многом плодом послевоенных формальных решений о присвоении героического статуса. В реальной истории Великой Отечественной войны настоящее военное

значение отдельных городов было иным, нежели то, которое утвердилось в статусных государственных решениях. Ярким примером недооценки является Воронеж. Хотя, как показали авторы монографии, далеко не все жители этого города считали заслуженным возможное присвоение этому крупному областному центру статуса города-героя.

Таким образом, можно сделать вывод, что осуществление исследуемых в монографии проектов в немалой степени зависело от политической составляющей и авторитета разных государственных деятелей; более того, было даже своеобразным элементом политической борьбы в СССР исследуемого периода.

В целом Е.М. Болтуновой и Г.С. Егоровой удалось детально изучить взаимодействие мнемонических акторов разного уровня. Связующим звеном проектов, по мнению авторов, являются общества охраны памятников истории и культуры (ВООПИиК, БДООПИиК и УООПИиК), активно включённые в процессы консолидации исторической памяти.

Действительно, общественные организации как часть формирующегося в СССР 1960–1980-х гг. гражданского общества играли важнейшую роль в сохранении исторической памяти. Такие организации зачастую действовали вразрез с официальными государственными структурами, предлагая своё видение прошлого, несколько отличное от официального.

Большой интерес представляет третья глава, посвящённая анализу нарративных стратегий, в которой авторам удалось продемонстрировать, что дискурсы памяти о войне и историческом наследии оказываются во второй половине XX в. конкурирующими по отношению к магистральному революционному нарративу. Более того, с течением времени память о военных годах постепенно перевешивает революционные установки, на которых изначально строилась действовавшая власть. Такой способ консолидации общества, как память о победе в Великой Отечественной войне,

используется российским государством и до сего момента.

Сравнительный подход к изучению проектов, предложенный авторским коллективом, показывает их историю в едином контексте и убеждает читателя в том, что они были реализованы в соответствии с партийно-номенклатурной логикой эпохи. Вместе с тем, как сказано в аннотации к книге, «круг идей, стоящих за этими проектами, и некоторые формы их реализации при ближайшем рассмотрении оказываются принципиально внесоветскими». В последней главе монографии авторскому коллективу удалось проследить исторические корни маршрута «Золотое кольцо», начиная с имперского периода. Фактически маршрут, предложенный журналистом Юрием Бычковым в 1967 г., повторял траекторию путешествия семьи Николая II по губерниям Центральной России, которое было приурочено к празднованию 300-летия Дома Романовых.

Большой интерес для читателей может представлять последний параграф монографии, посвящённый развитию проектов в постсоветский период, которое предполагало масштабирование проектов, их институционализацию, а также появление субпроектов и проектов-клонов. Авторам книги удалось показать, что «к концу 2010-х гг. стало очевидно, что презентационные модели регионов европейской части России выстраиваются вокруг двух магистральных сюжетов: войны и культурного наследия» (с. 318). Эти образы сейчас всё чаще пересекаются или соединяются. Одновременно с этим становится заметной непоследовательность российских властей в 1990-е гг. при создании ориентиров, на которые следовало бы опираться при создании героических образов прошлого.

Рецензируемая работа не только носит научно-исторический характер, но и наводит на размышления как об идеологической, так и об экономической составляющей описываемых проектов. Эти две тенденции проявляли себя и в советский пе-

риод отечественной истории, и на современном этапе. Большие капиталовложения, необходимые для реализации как проекта «Города-герои», так и проекта «Золотое кольцо», с самого начала заставляли задумываться об их рентабельности. В ходе будущих изысканий интересно было бы выяснить экономическую эффективность вложенных в развитие туристических центров средств, а также проследить региональную специфику в этом вопросе. В заключительном параграфе можно выделить обращение авторов к конфликтам музеев и Русской Православной церкви в постсоветское время, что также ставит актуальный вопрос о надлежащем финансировании дорогостоящих объектов культуры.

По прочтении рецензируемого исследования вслед за французским социологом М. Хальбваксом (1877–1945) можно констатировать, что коллективная память хотя и не даёт надёжного представления о прошлом, но представляет собой социальное явление, которое позволяет выяснить, как общество видит своё прошлое и насколько это представление соответствует исторической реальности.

Бесспорной заслугой авторов является объективность освещения темы. Е.М. Болтуновой и Г.С. Егоровой удалось всесторонне и объективно рассмотреть обозначенные в монографии проблемы. Авторы смогли избежать политизированных оценок, которыми изредка грешат историки, занимающиеся советской эпохой.

Подводя итог всему вышесказанному, следует отметить, что исследование Е.М. Болтуновой и Г.С. Егоровой несомненно вносит весомый вклад в российскую регионалистику, позволяя по-новому взглянуть на процессы выстраивания иерархии территорий послевоенного СССР и историю политики памяти.

Монография будет интересна самому широкому кругу читателей: историков привлекут новые источники и новизна методологического подхода, студенты и преподаватели получат возможность углубить

знания о региональной истории, неспециалисты смогут узнать о становлении и развитии ключевых мемориальных проектов. Хотелось бы надеяться, что обсуждаемое издание подтолкнёт историков, особенно молодое их поколение, к глубокому и разностороннему изучению российских ре-

гионов во второй половине XX в. Причём такие работы могли бы строиться не только на основе неопубликованных данных архивов, но и с привлечением источников устной истории, пока ещё есть значительное число живых свидетелей советской эпохи.

Review of the book: E.M. Boltunova, G.S. Egorova 'Territory and History: Late Soviet Projects — Hero-Cities and the Golden Ring of Russia, Moscow, Kuchkovo Pole, 2022, 400 p.

Илья Сергеевич Тряхов — Candidate of Science (History), associate professor Department of Russian History, Vladimir State University named after Alexander and Nikolay Stoletovs.
E-mail: ilja.tryahoff@yandex.ru

Keywords: RSFSR, Central Russia, the Golden Ring of Russia, late socialism, hero-cities, BSSR

DOI: 10.22204/2587-8956-2023-113-02-149-152

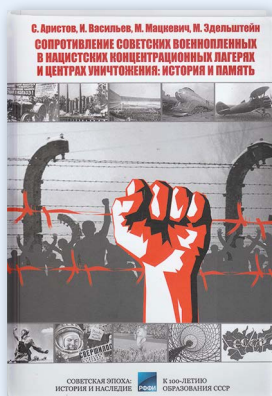
**Е.Ф. КРИНКО, Е.А. ЗАХАРИНА*****Рецензия на книгу: Сопротивление советских военнопленных в нацистских концентрационных лагерях и центрах уничтожения: история и память / С. Аристов, И. Васильев, М. Мацкевич, М. Эдельштейн. М.: Политическая энциклопедия, 2022. — 303 с.****

Ключевые слова: нацистские лагеря, советские военнопленные, Сопротивление, историческая память, мемориальная культура, школьные учебники истории

Сопротивление советских военнопленных в нацистских лагерях — тема далеко не новая в отечественной и зарубежной историографии. Однако на её изучение не раз оказывали влияние политические и идеологические факторы, под воздействием которых представления по данному вопросу могли существенно меняться. Настолько существенно, что динамика его отражения в исторической памяти превратилась в самостоятельную исследовательскую проблему.

В рецензируемой монографии впервые в комплексе представлены результаты анализа сразу нескольких сюжетов: во-первых, это само участие советских военнопленных в сопротивлении в нацистских лагерях; во-вторых, их последующие судьбы; в-третьих, отражение

данных вопросов в различных формах исторической памяти.

Разнообразие рассматриваемых сюжетов и методов их изучения, выводящее монографию за рамки конкретно-исторического исследования и придающее ей междисциплинарный характер, обусловило и широкий диапазон профессиональной специализации членов авторского коллектива. В него вошли историк С.В. Аристов, известный своими предшествующими исследованиями по истории нацистских лагерей; политолог И.Ю. Васильев, председатель правления фонда Александра Печерского, автор и составитель книг, сценарист и шеф-редактор фильмов по рассматриваемой теме; соавтор книги о восстании в Собиборе филолог М.Ю. Эдельштейн; социолог М.Г. Мацкевич, занимающаяся

* **Кринко Евгений Фёдорович** — доктор исторических наук, заместитель директора по научной работе Федерального исследовательского центра Южного научного центра РАН.

E-mail: krinko@ssc-ras.ru

Захарина Екатерина Александровна — младший научный сотрудник Федерального исследовательского центра Южного научного центра РАН.

E-mail: gorelowa.kat@yandex.ru

** Проект 21-09-43046. Рецензия подготовлена в рамках реализации ГЗ ЮНЦ РАН № ГР 122020100347-2.

проблемами исторической памяти. Коллективная монография вышла в издательстве «Политическая энциклопедия» в 2022 г. при финансовой поддержке РФФИ в рамках конкурса на лучшие проекты фундаментальных научных исследований по теме «Советская эпоха: история и наследие (к 100-летию образования СССР)».

Впечатляют состав и многообразие источниковой базы исследования, представленной, в первую очередь, свидетельствами бывших советских и иностранных узников немецких лагерей, делопроизводственной нацистской документацией (от общих приказов, регулировавших положение советских военнопленных и других категорий узников, до персональных документов на отдельных заключённых), уголовными делами на некоторых участников сопротивления после их репатриации. Наряду с ранее опубликованными материалами авторы изучили документы из 15 российских (в том числе шести федеральных, трёх региональных, пяти ведомственных и одного муниципального) архивов и музеев, а также десяти архивных и музейных учреждений Белоруссии, Германии, Израиля, Австрии, Нидерландов, Польши, Украины. Кроме того, использованы материалы, хранящиеся в личных и семейных коллекциях бывших узников лагерей. Записаны более 30 интервью с российскими и зарубежными специалистами и родственниками участников сопротивления.

Изучение сложившейся «инфраструктуры памяти» (музейных экспозиций и мемориальных комплексов, публичных ритуалов и государственных праздников) опиралось на сведения, представленные в открытом доступе в СМИ и на сайтах самих государственных учреждений и других акторов памяти. Самостоятельными видами источников стали художественные произведения, кинофильмы и учебная литература.

Отдельно стоит подчеркнуть, что в ходе исследования авторы собрали базу данных из более чем 400 художественных и до-

кументальных фильмов и любительских видео, которые так или иначе обращаются к образам военнопленных в концлагерях и их последующей судьбе. Поскольку в книге упоминаются лишь отдельные кинофильмы, она может стать предметом дополнительных исследований с использованием количественных методов.

Основной текст монографии разделён на пять глав. В первой и самой небольшой из них рассматриваются теоретические основы изучения проблемы сопротивления советских военнопленных в нацистских лагерях. Охарактеризовав предыдущие подходы к понятию сопротивления, авторы предлагают собственное определение: «Под сопротивлением будет пониматься активная борьба заключённых с лагерной администрацией и узниками-«функционерами», основанная на определённом мировоззрении и являющаяся неотъемлемым правом узников» (с. 23). Приводимое определение свидетельствует, что исследователи считают основными побуждающими мотивами к сопротивлению моральные принципы, а его отличительной особенностью – осозанный, организованный характер, подразумевая под ним действия, инициированные подпольными объединениями. Таким образом сопротивление отделяется от спонтанных индивидуальных действий узников и стратегий их выживания. По словам авторов, «стремление к личному спасению за счёт других заключённых также основывалось на определённом мировоззрении, но оно скорее должно относиться к стратегии выживания» (с. 22).

Выбор советских военнопленных среди всех других групп узников концлагерей в качестве объекта исследования объясняется их активной ролью в движении сопротивления: «Если оценки историков о среднем числе участников сопротивления в концлагерях находятся в диапазоне от 5 до 10% от общего числа узников, то применительно к советским военнопленным этот процент может быть увеличен как минимум в несколько раз» (с. 272).

В то же время, проанализировав состав самих военнопленных в концлагерях, авторы показали, что не все из них могли или желали принять участие в сопротивлении: одни – по причине быстрого уничтожения, как «политически неприемлемые» (политработники, фигурировавшие в немецких документах как «комиссары») и инвалиды, другие – по причине перехода на сторону противника (колaborационисты, попавшие в лагеря вследствие совершённых правонарушений или дезертирства из рядов вермахта).

В двух следующих главах подробно раскрываются различные формы и наиболее известные акции сопротивления, в которых принимали участие советские военнопленные. Несмотря на появление в последние годы целого ряда специальных исследований и документальных публикаций, авторам удалось привести немало новых сведений по рассматриваемым вопросам. Во второй главе, превосходящей по объёму более чем в два раза почти все остальные, кроме последней, излагаемый материал структурирован по формам сопротивления. Здесь выделены и охарактеризованы побег (с учётом их мотивации, типов и результативности); создание и деятельность подпольных организаций (состав, структура и функции); солидарная, интеллектуальная и культурная деятельность; саботаж и нелегальное получение информации; восстания заключённых. Материал третьей главы служит продолжением предыдущей: в ней проанализирована роль советских военнопленных в сопротивлении в Аушвице и Майданеке, а также в восстании в Собиборе.

Новизной отличается и материал четвёртой главы, в которой исследуется послевоенная жизнь участников сопротивления. В отличие от остальных военнопленных и остарбайтеров, узники концлагерей в советский период могли рассказывать о своём прошлом. Однако не сразу: в первые послевоенные годы многие из них, несмотря на проявленный героизм, сталкивались с недоверием, подвергались обвинениям

и даже репрессиям. Несправедливость их положения отмечали и другие авторы, например П.М. Полян. Однако в данном труде подробно раскрываются причины и последствия такого отношения к участникам сопротивления.

В завершающей главе сопротивление советских военнопленных в нацистских лагерях и центрах уничтожения рассматривается как место памяти. Конкретный анализ данного вопроса предваряет обзор методологических проблем изучения исторической памяти. Далее в главе исследуются особенности репрезентации сопротивления советских военнопленных в таких формах памяти, как школьные учебники истории, художественные и документальные фильмы, музеи и мемориалы. Вероятно, значительное количество собранного материала в сочетании с ограниченным объёмом самого издания стало причиной того, что в главе рассматриваются исключительно советские и современные российские учебники и фильмы, а также только современные мемориалы на местах бывших немецких лагерей. Безусловно, интерес представляет и освещение исследуемой проблемы в кинематографе и учебной литературе других стран, а также в российских мемориальных объектах и музейных экспозициях. Более того, последнему вопросу уже посвящены отдельные публикации.

По мнению авторов монографии, рассматриваемая тема как в советский, так и постсоветский периоды оставалась стигматизированной и недостаточно изученной. Авторский коллектив выделяет новые тенденции в формировании культуры памяти в странах Западной Европы, общей платформой для которых стали представления о Холокосте как главной и уникальной трагедии европейской и мировой истории. Присоединение к ЕС новых членов – стран Восточной Европы, а также критика колониализма и постколониализма создали ситуацию «конкуренции жертв». В ответ была предпринята попытка создания агонистической модели памяти, признающей сосуществова-

ние противоположных взглядов на одни и те же события. Однако, по мнению авторов, «и в космополитической, и в агонистической моделях памяти исчезает образ “героя” в традиционном понимании: акцент переносится на жертвы, их страдания и их нарративы. Одним из следствий становится то, что жертва лишается агентности, перестаёт быть субъектом истории» (с. 255–256). Выход своей книги авторы

рассматривают как собственный вклад в дело сохранения памяти «о погибших и выживших героях» (с. 18).

Проделанная авторами серьёзная, во многом новаторская работа несомненно будет востребована различными категориями читателей и может стать солидной основой для будущих исследований как в методическом, так и в содержательном отношении.

Review of the book: ‘Resistance of Soviet Prisoners of War in Nazi Concentration Camps and Extermination Centres: History and Memory, / S. Aristov, I. Vasiliev, M. Matskevich, M. Edelshtein. Moscow, Political Encyclopedia, 2022, 303 p.

Evgeny Fyodorovich Krinko – Dr. habil. (History), Deputy Director for Research, Federal Research Center, Southern Research Center, RAS.

E-mail: krinko@ssc-ras.ru

Ekaterina Aleksandrovna Zakharina – junior researcher at the Federal Research Center, Southern Research Center, RAS.

E-mail: gorelowa.kat@yandex.ru

Keywords: Nazi camps, Soviet prisoners of war, Resistance, historical memory, memorial culture, school history textbooks

DOI: 10.22204/2587-8956-2023-113-02-153-155

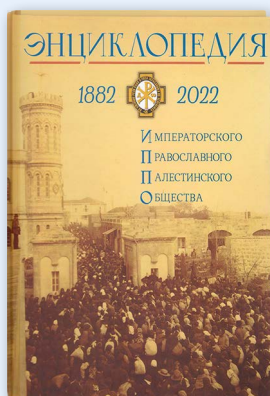
**Л.А. БЕЛЯЕВ***

**Рецензия на книгу:
Энциклопедия Императорского Православного
Палестинского Общества: 1882–2022 г.
140-летию ИППО посвящается /
Сост., ред. и предисл. С.Ю. Житенёва.
М.: Индрик, 2022. — 956 с.: ил.****

Ключевые слова: Императорское Православное Палестинское Общество, история ИППО, Святая Земля, Православие, Ближний Восток, собственность ИППО, научные исследования, православное паломничество, просветительская и издательская работа, благотворительность, медицинские и образовательные учреждения, международное сотрудничество, миротворческая деятельность

Среди энциклопедических изданий, посвящённых деятелям отечественных общественно-государственных организаций, до сих пор не было Энциклопедии ИППО — Общества, безусловно, уникального, созданного в императорский период и сохранившегося в период государственного атеизма, потому включающего в свои ряды многие сотни деятелей как дореволюционной России, так и советских учёных и администраторов (последние известны стране и специалистам гораздо меньше). Издан не просто справочник, но основательный научный труд, в котором использованы и сделаны известными многочисленные биографии членов ИППО, многие из которых были совершенно не известны науке как общественные деятели. В этой части Энциклопедия базируется не только на печатных материалах — её основой

служат тщательно проработанные архивы, данные которых впервые вводятся в научный оборот.

Энциклопедия является сложным научным, информационным и технологическим проектом, в котором собраны и систематизированы многочисленные и разнородные исторические и современные сведения о деятельности Общества и его членов. Учитывая многообразие программ, проектов и направлений деятельности Общества, авторы статей стремились компактно и в то же время максимально широко показать все грани жизни и творчества членов ИППО: профессиональные, общественные и частные. Статьи и определения располагаются в алфавитном порядке с указанием на соответствующие тематические материалы, представленные в Энциклопедии. Научное издание содержит 1467 статей

* **Беляев Леонид Андреевич** — член-корреспондент РАН, доктор исторических наук, заведующий отделом Института археологии РАН.
E-mail: labeliaev@bk.ru

** Проект 21-19-00188д.

и определений терминов, представляющих историю Общества за 140 лет его существования и во всём многообразии его деятельности. При этом авторы использовали давно принятую периодизацию истории ИППО:

- ◆ императорский период – 1882–1917 гг.;
- ◆ советский период – 1918–1991 гг.;
- ◆ современный период – 1992–2022 гг.

Статьи, представленные в Энциклопедии, можно условно разделить на шесть разделов:

- ◆ биобиблиографические статьи, в которых раскрываются биографии деятелей, благотворителей и известных членов ИППО, как ушедших из жизни, так и ныне живущих;
- ◆ статьи, представляющие наиболее важные документы Общества;
- ◆ исторические статьи о работе ИППО, его отделов и отделений в различные периоды его деятельности;
- ◆ статьи о собственности Общества, которая принадлежала ему на разных этапах его деятельности;
- ◆ статьи об основных направлениях деятельности Общества: паломнической, научной, просветительской, международной, образовательной, благотворительной, медицинской и др.;
- ◆ определение терминов, связанных с деятельностью Общества за всю историю его существования.

В работе над Энциклопедией приняли участие десятки учёных, специалистов и сотрудников Общества из многих отделений и представительств МОО «ИППО» в России и за рубежом. Они прислали разнообразные материалы по истории своих отделений и о деятелях Общества. Среди авторов статей (всего их 123) учёные, специалисты и деятели Общества.

Энциклопедия представляет деятельность императоров Александра III и Николая II, отражает участие в создании и развитии ИППО, а также в поддержке русского православного паломничества и защите интересов России в Святой Земле и на Ближнем Востоке. В издании отражена выдающаяся

деятельность первых председателей Общества: великого князя Сергея Александровича и великой княгини Елизаветы Фёдоровны по строительству и обустройству подворий, школ и медицинских учреждений ИППО в Палестине, Сирии и Ливане, а также по созданию губернских отделов Общества в России. Достоинно и объективно показана роль основателей и учредителей ИППО: В.Н. Хитрово, архимандрита Антонина (Капустина), К.П. Победоносцева, графа Е.В. Путягина, Д.Д. Смышляева, М.П. Степанова, графа С.Д. Шереметева и др.

Большим достоинством Энциклопедии является то, что в ней представлены и описаны практически все объекты собственности и земельные участки, принадлежавшие ИППО до 1917 г. Также очень подробно описаны образовательные и медицинские учреждения Общества; дана оценка их деятельности, связанной с помощью местному христианскому и мусульманскому арабскому населению.

В Энциклопедии широко представлена научная и просветительская деятельность ИППО за 140 лет его работы. Отражена исследовательская работа многих отечественных учёных, которые заложили основы православного востоковедения и научного палестиноведения в российской науке. Особый интерес представляют статьи о научной деятельности Общества в советский период. Впервые была обобщена и представлена научная деятельность МОО «ИППО» за поселение 30 лет, в постсоветский период, связанная с исследованиями, которые проводили Я.Н. Щапов, Н.Н. Лисовой, Л.П. Жуковская, Д.В. Зубов, В.И. Киселёв, А.В. Назаренко, Е.М. Примаков, Г.М. Прохоров, В.А. Савушкин, О.Б. Фролова, С.Б. Чернецов, В.И. Шеремет, И.С. Чичуров, К.Н. Юзбашян и др.

В Энциклопедии представлены статьи, посвящённые истории русского православного паломничества в рамках ИППО в императорский период и постсоветское время, а также сведения и документы, связанные с организацией выездного богомоля из Российской империи в Святую Зем-

лю и другие ключевые для православного паломничества места за рубежом.

Энциклопедия будет полезна учёным-историкам, ориенталистам, специалистам по строительству межгосударственных отношений и взаимоотношений государства, общества и Русской Православной Церкви. Таким образом, она приобретает не только научную, но и практическую ценность и важность для дальнейшей работы дипломатов, членов Русских Духовных миссий, специалистов в области культурного обмена и во многих других научных и практических сферах.

Изданная Энциклопедия отражает не только историю Императорского Православного Палестинского Общества на Ближнем Востоке: это ценное пособие по истории России в её взаимодействии с право-

славными массами собственного населения и восточных христиан-единоверцев, по истории всей русской культуры. В ней собраны в ней история исследований русских ориенталистов в Сиро-Палестинском регионе и внешнеполитические усилия Российской Империи в борьбе за ключевые позиции в Восточном Средиземноморье, работа по духовному просвещению и осуществление широкого движения православных паломников из России в Святую Землю.

Энциклопедия является оригинальным изданием с точки зрения изложенных концептуальных подходов и методологии, принятых в данной предметной области. Результаты исследований, представленные в Энциклопедии, соответствуют лучшим достижениям мировой науки.

Review of the book: 'Encyclopedia of the Imperial Orthodox Palestine Society: 1882–2022. Dedicated to the 140th anniversary of IOPS, / Compiled, Edited, and Prefaced by S.Yu. Zhitenyov. Moscow, Indrik, 2022, 956 p: ill.

Leonid Andreevich Belyaev – corresponding member RAS, Dr. habil. (History), Head of the Department, Institute of Archaeology RAS.
E-mail: labeliaev@bk.ru

Keywords: Imperial Orthodox Palestine Society, history of IOPS, Holy Land, Orthodoxy, Middle East, property of IOPS, academic research, Orthodox pilgrimage, outreach and publishing, charity, medical and educational institutions, international cooperation, peacekeeping

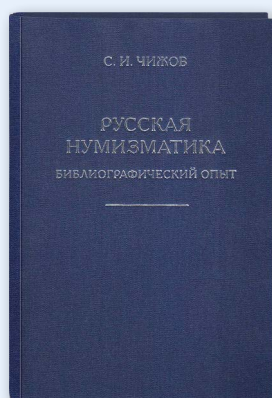

А.В. ЧЕРНЕЦОВ*

Рецензия на книгу:
Чижов С.И. Русская нумизматика. Библиографический опыт / Под ред. П.Г. Гайдукова, М.А. Смирновой. М.: ООО «Русское слово-Учебник», 2022. LXVI + 582 с.: ил. (История русской науки. Исследования и материалы. IV)**

Ключевые слова: С.И. Чижов, библиография русской нумизматики, 1700-1918

В своё время публикация фундаментальной библиографии, составленной известным нумизматом С.И. Чижовым (1870–1921) и готовившейся в 1904–1920 гг., не была осуществлена. Эти научно-справочные материалы представляют собой продолжение незавершённой работы ещё одного видного исследователя, А.К. Маркова (1858–1920). Государственная академия истории материальной культуры (ГАИМК) рекомендовала публикацию этой библиографии, однако издать её в послереволюционные годы не удалось. В представленном виде книга была подготовлена при финансовой поддержке РГНФ и издана по гранту РФФИ.

В 2009 г. картотеку С.И. Чижова, посвящённую печатным работам, которые были опубликованы в 1700–1918 гг., обнаружили в Рукописном отделе Научного архива ИИМК РАН. Её объём составляет 4425 записей, из них на русском языке – 2247, на иностранных языках – 1831,

архивных материалов – 41, публикаций из раздела «Personalia» – 306. Ряд неучтённых С.И. Чижовым публикаций указан в Приложении и в сноске к вводной статье (ещё 129 номеров). Таким образом, список работ, отмеченных в опубликованной книге, включает 4554 наименования.

Сопоставляя рассматриваемую публикацию с более ранними опытами, а также с теми, которые появились за время, пока его материалы не были опубликованы, можно отметить «Библиографический указатель» С.Г. Громачевского (1904). Этот указатель содержит около 780 записей; провинциальный автор не претендовал на создание фундаментального труда. В 1935 г. в эмигрантской парижской газете появились сведения о завершении рукописи «Указатель нумизматической литературы» М.Ю. Гаршина. Эта подборка, включавшая около 3000 наименований, не была своевременно опубликована. В настоящее время рукопись хранится

* **Чернецов Алексей Владимирович** — доктор исторических наук, главный научный сотрудник Института археологии РАН.
 E-mail: avchernets@yandex.ru

** Проекты 16-01-00221а и 21-19-00100д.

в Отделе нумизматики Государственного Эрмитажа. В 1982 г. М.Б. Северова издала библиографию российских нумизматических публикаций XVIII в., которая включает 70 работ. В 1997 г. в Одессе увидел свет «Библиографический указатель» Е.Ф. Яковчука, своеобразное продолжение труда Громачевского. В него вошли 425 публикаций. Работа И.В. Волкова (2001) включает список публикаций 1901–2000 гг. (из них 114 дореволюционных). Рассмотренные работы значительно уступают библиографии С.И. Чижова по объёму.

В изданной в США в 2014 г. фундаментальной библиографии В.З. Арефьева «*Bibliographia numismatica Russiæ*» было собрано не менее 7000 записей. Работа посвящена памяти М.Ю. Гаршина. Описание работ нередко сопровождается указанием рецензий на них (в этом плане книга Арефьева уступает библиографии Чижова, последовательно стремившегося учесть все отклики на описываемые публикации). В крупнейших зарубежных публикациях, посвящённых всемирной нумизматической библиографии, отечественная литература представлена слабо (с. XLII).

Важно оценить значимость вклада С.И. Чижова по сравнению с неоконченной работой А.К. Маркова, явившейся первоначальной основой его труда и датированной 1889 г. (777 наименований, не считая ряда дополнений).

В стремлении составить полную российскую нумизматическую библиографию С.И. Чижов неизбежно должен был столкнуться с известной неопределённостью границ изучаемого материала. Вопрос осложнился тем, что некоторые работы могли создаваться, например, немецкими учёными, являвшимися российскими подданными, или приезжими иностранцами, основная или значительная часть наследия которых была связана с российской нумизматикой. Любое переводное нумизматическое сочинение, опубликованное в русском переводе, автоматически должно было включаться в библиографию по отечественной нумизматике.

В библиографии, составленной С.И. Чижовым, почти половину составляют работы на иностранных языках. Значительная часть из них — публикации российских подданных немецкого и польского происхождения. Ранние периодические издания Российской академии наук публиковались на латинском и французском языках. Труды Санкт-Петербургского археологическо-нумизматического общества первоначально печатались на французском. Одна из первых опубликованных в России нумизматических статей Х.Д. Френа была издана в Казани на арабском языке.

Картотека, которая легла в основу публикуемой библиографии, была первоначально организована С.И. Чижовым в порядке русского алфавита (независимо от языка оригинала). При подготовке к изданию редакторы настоящего труда резонно разделили его на часть, опубликованную кирилловским шрифтом, и часть, напечатанную с использованием латинского алфавита.

Стремление к полноте составляемой библиографии неизбежно приводило к тому, что в неё попадали дилетантские и полудилетантские сочинения. Среди них — описания частных собраний, сильно различающиеся по уровню владения материалом, пособия, предназначенные для собирателей. С.И. Чижов включал в библиографию публикации, посвящённые законодательству, связанному с производством и обращением монеты, технике чеканки и контролю качества монетного металла, кредитным билетам и ассигнациям, наконец, способам чистки нумизматических материалов, деятельности фальшивомонетчиков и фабрики антикварных подделок редких монет. Он учитывал многочисленные справочники об обменном курсе отечественных и зарубежных денежных знаков. Наряду с изучением монет его библиография отражает публикации, посвящённые медалям и орденам, монетовидным амулетам. Специальное внимание он уделял медальерному искусству и выдающимся медальерам.

Наряду с редкими публикациями малоизвестных авторов в библиографию включены многочисленные имена специалистов высокого класса, нередко учёных, круг интересов которых не ограничивался нумизматикой. Среди имён, фигурирующих в библиографии, такие известные нумизматы, как А.Д. Чертков (1879–1858), П.С. Савельев (1814–1859), А.В. Орешников (1855–1933), Х.Д. Френ (1782–1851), В.Г. Тизенгаузен (1825–1902). Из известных учёных, для которых нумизматика не являлась основным занятием, отметим такие имена, как К.Ф. Калайдович (1792–1832), А.Л. Бертье-Делагард (1842–1917), А.С. Уваров (1825–1884), В.В. Латышев (1855–1921), М.И. Ростовцев (1870–1952). Из числа иностранцев в библиографию попали первый серьёзный исследователь русского летописания А.Л. Шлецер (1735–1809), А.И. Сильвестр де Саси (1758–1838), Т. Моммзен (1817–1903), С. Рейнак (1858–1932). Отметим наличие в рецензируемой публикации имён, хорошо известных археологам. Это, кроме уже упомянутого А.С. Уварова, Д.Я. Самоквасов (1841–1911), Д.Н. Анучин (1843–1923), А.А. Спицын (1856–1931), В.А. Городцов (1860–1945). Представлены в библиографии и классики скандинавской археологии Х.Ю. Томсен (1788–1865), Й.-Я. Ворсо (1829–1885), О. Монтелиус (1841–1921) и Т.И. Арнэ (1879–1965).

В ряде случаев от внимания С.И. Чиждова, тщательно собиравшего всё, что возможно, включая публикации, содержащие неоригинальную или ошибочную информацию, ускользали основополагающие труды крупнейших историков (Н.М. Карамзина, С.М. Соловьёва, В.О. Ключевского), несмотря на то, что в них имелись разделы, посвящённые торговле и денежному обращению, справочные издания, содержащие нумизматическую информацию, среди которых встречаются не только редкие, но и хорошо известные читательской публике издания.

Некоторые пробелы библиографии С.И. Чиждова не могут быть поставлены ему в упрёк. Отчасти их можно объяснить тем, что он являлся лишь продолжателем сбора

материала, начатого другим специалистом. Чиждов мог полагать, что всё, что представляло первостепенный интерес, уже включено в библиографию А.К. Марковым, и он сконцентрировал внимание на узкоспециальных работах и деталях. Можно полагать, что основные усилия Чиждова сосредоточил на каталогизации публикаций, появившихся после 1889 г., на котором обрывалась библиография Маркова. Заняв с 1903 г. должность секретаря Московского нумизматического общества, он имел возможность пристально следить за появлением новых нумизматических публикаций. Работа С.И. Чиждова осталась незавершённой. Последние годы его жизни явно не благоприятствовали полноценной библиографической работе.

Примечания С.И. Чиждова к описываемым публикациям и архивным материалам сильно варьируют по объёму и информативности. Многие из них очень важны. В изданиях XIX в. на обложке и титульном листе порой указывалась фамилия издателя или переводчика, а не автора. Благодаря С.И. Чиждову мы во многих случаях получили возможность с этим разобраться. В одних случаях мы имеем дело с «добросовестной» дезинформацией, в других – это скорее плагиат или компиляция.

С.И. Чиждов не предпослал своей библиографии обобщающего предисловия; в его пояснениях отсутствуют сколько-нибудь развёрнутые оценки и сравнения, характеристики научных направлений. Всё это можно отыскать в работах по истории нумизматики. Главное, что удалось сделать С.И. Чиждову, – создать наиболее полную библиографию российской нумизматики рассматриваемого периода, в которой учтено большое число исследовательских и иных публикаций, в том числе выходящих в провинциальных и малотиражных изданиях, которые зачастую выпадали из поля зрения позднейших исследователей.

Книга сопровождается вступительным очерком жизни и творчества С.И. Чиждова,

полезным именованным указателем (около 1050 российских и зарубежных авторов), списком периодических и продолжающихся изданий (более 380) и изображениями титульных листов наиболее значительных нумизматических изданий (более 230). В виде приложений даны документальные биографические материалы о Чижове и его письма.

Опубликованная книга представляет весьма полезным подспорьем как для нумизматов и специалистов по вспомогательным историческим дисциплинам, так и для историков, интересующихся экономической историей, библиографов, учащейся молодежи, краеведов и коллекционеров.

Review of the book: S.I. Chizhov 'Russian Numismatics. Bibliographic Experience, / Ed. by P.G. Gaidukov, M.A. Smirnova, Moscow Russkoe Slovo, LLC. Textbook, 2022. LXVI + 582 p: ill. (History of Russian Science. Sources and Research. IV)

Aleksei Vladimirovich Chernetsov – Dr. habil. (History), chief researcher at the Institute of Archaeology RAS.

E-mail: avchernets@yandex.ru

Keywords: S.I. Chizhov, Bibliography of Russian Numismatics, 1700–1918

Вестник Российского фонда фундаментальных исследований

Гуманитарные и общественные науки

2023, № 2 (113)

Адрес редакции: 119334, Москва, Ленинский пр-т, д. 32а
Тел.: +7 (499) 941-01-15 (доб. 3121)
E-mail: rovir@rfh.ru
<http://www.rfbr.ru>

Подписано в печать 22.06.2023. Формат 60×90 ¹/₈.
Усл. печ. л. 20. Печать офсетная. Бумага мелованная.
Тираж 300 экз. Заказ № 61

Отпечатано в типографии ООО «Гран-При».
152900, г. Рыбинск, ул. Орджоникидзе, д. 57