

# Bartscher

seit 1876

## Großküchen-Geräte



2010

Das Bartscher Produktprogramm für Großküchengeräte und Kleingeräte lässt an Auswahl kaum Wünsche offen. Der Gesamtkatalog zeigt die umfassende Produktpalette von „A“ wie Aufschnittmaschine über „K“ wie Kombidämpfer bis „Z“ wie Zitruspresse. Auch exklusive Premiumgeräte wie der Hi-Light-Salamander runden das Portfolio ab.

Aktuelle Informationen über neue Produkte und Aktionen finden Sie unter: [www.bartscher.de](http://www.bartscher.de)

Bartscher GmbH  
Franz-Kleine-Str. 28  
D-33154 Salzkotten



## Kochtechnik



Beistellherde	4-5
Serie Ambassade	6-11
Serie 600	12-17
Serie 650	18-29
Serie 700	30-53
Brückenbau	48-51
Sockelbau	52-53
Serie 900	54-67
Kippbratpfannen	68
Kochkessel	69
Teigwarenkocher	70-71



## Thermik



Fritteusen	72-74, 170-175
Tischbräter	75
Lavasteingrills	76-77
Hockerkocher	78
Heißluftöfen	80-89, 211
Kombidämpfer	90-95, 213
Hähnchengrills	96
Salamander	106-109
Toaster	210-211
Mikrowellengeräte	214-215



## Pizzaöfen

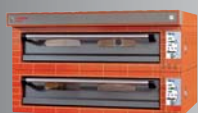

Pizzaöfen	97-103, 212
Teigknetmaschinen	104-105
Teigausrollmaschinen	104



## Kühlung



Minikühlschränke	115
Minikühlvitrinen	116-117
Wandkühlregale	118-119
Kühlaufsätze	120
Kühlschränke	121-122
Eiswürfelbereiter	123-129
Schnellkühler	130
Tiefkühltruhen	131
Saladetten	132
Tiefkühltruhen	133
Kühltische	134-135
Kühlzellen	136-137
Kühlaggregate	138
Regalsystem	139



## Heiße/Kalte Theken



Heiße Theken	110-112, 114
Kalte Theken	112-114



Die Durchführung der Leistungen erfolgt zu unseren Allgemeinen Geschäftsbedingungen. Die jeweils gültigen Allgemeinen Geschäftsbedingungen sind auf der Homepage [www.bartscher.de](http://www.bartscher.de) abrufbar. Selbstverständlich senden wir Ihnen diese gern auf Anforderung zu. Angaben der Gerätegewichte ohne Verpackung, ohne Transportmittel (Europalette, Einwegpalette). Technische Änderungen vorbehalten. Alle Preise in EURO zuzügl. gesetzl. MwSt.

Reparaturen an Kleingeräten:

Kleingeräte müssen grundsätzlich zur Reparatur in das Werk geschickt werden bzw. zu Ihrem Fachhandelspartner gebracht werden.

## Spültechnik



Gläserspülmaschinen	140-142
Enthärtungsanlagen	143
Geschirrspülmaschinen	144-147
Haubenmaschinen	148-150
Spülkörbe	152-153
Besteckpoliermaschinen	154

## Snack-Grills



Multipfannen	176-177
Kontaktgrills	180-181
Grillplatten	182
Pumpstationen	208
Currywurstschneider	209



## Warmhalten



Bain-Maries	196
Hot-Pots	197
Speisenausgabewagen	198-199
Warmhaltevitrienen	200
Wärmebrücken	201
Tellerwärmer	202, 204
Warmhalteplatten	203
Tassenwärmer	205
Hot-Dog-Geräte	206-207
Würstchenwärmer	207
Getränke-Dispenser	264
Suppentöpfe	268-269
Chafing-Dishes	270-275
Brennpaste	276-277



## Cafeteria / Bar



Eis-Crusher	122
Buffetvitrienen	223
Eismaschine	246
Schokoladenbrunnen	246
Combi Juicer	247
Saftpresen	248-249
Bag-In-Box Kühler	249
Mixer	250-251
Crêpegeräte	252
Waffeleisen	253
Kaffeemaschinen	254-263
Heißwasser-Spender	265
Glühweintöpfe	266-267
Leuchttafeln	285



## Edelstahlmöbel



Regale	155, 159
Aufsatzborde	156
Arbeits-tische	157-160
Wandhängeschränke	157
Schiebetürenschränke	161
Spülen	162-163
Abzugshauben	164-169
Servierwagen	278
Transportwagen	220, 279

## Tischkocher



Reiskocher	178-179
Gaskocher	183-185
Cerankocher	186
Elektrokocher	187
Induktionswok	188-189
Induktionskocher	190-193
Bratpfannen	194
Kochtöpfe	195

## Vorbereitung



Gastronormbehälter	216-219
Besteckbehälter	221
Zettelhalter	222
Flambierbrenner	222
Rührmaschinen	224
KitchenAid	225-227
Küchenwaagen	229
Mixstäbe	230
Schälmaschinen	231
Gemüseschneider	232-233
Steaker	234-235
Fleischwölfe	236-237
Aufschnittmaschinen	238-239
Vakuumgeräte	240-241
Schneidbretter	242-243
Thermometer	244-245

## Terrasse



Terrassenheizer	280
Stand- / Tischgrills	281
Tische / Bänke	282-283
Insektenvernichter	284
Ascher	288

## Hotel-Equipment



Händetrockner	286
Hosenbügler	287
Schuhputzmaschine	287



# Gasherde



- Gasherde aus CNS 18/10
- Schwere Gusseisenroste
- Gasbrenner mit Zündsicherung
- Manuelle Zündung
- Elektrobackofen GN 1/1
- Edelstahlfüße höhenverstellbar
- Edelstahlgriffe
- Eingestellt auf Erdgas H, Propandüsen sind beigelegt

**4 Flammen Gasherde PT70 mit Elektro-Umluftbackofen GN 1/1**  
 Maße: B 800 x T 700 x H 850-900 mm  
 Anschlusswert: Gas 19,0 kW  
 4 Kochstellen:  
 2 x 3,5 kW / 2 x 6,0 kW  
**Elektrobackofen GN 1/1**  
 B 625 x T 420 x H 360 mm,  
 3,0 kW / 3 NAC 400 V  
 Temperaturbereich: 50 °C - 270 °C  
 Gewicht: 100 kg  
 EAN 4015613505121  
**Best.-Nr. 158.8001**  
**Euro 1.998,-**



- Gasherde aus CNS 18/10
- Gusseisenroste
- Gasbrenner mit Zündsicherung
- Elektronische Einhandzündung
- Multifunktionsbackofen mit Grill
- Backofentür 2-fach-Verglasung
- Füße höhenverstellbar
- Backofen mit schwarzer Email
- Eingestellt auf Erdgas H, Propandüsen sind beigelegt

**5 Flammen Gasherde\***  
 Maße: B 900 x T 600 x H 850-900 mm  
 5 Gasbrenner:  
 1 x 1,0 kW / 2 x 1,75 kW  
 1 x 3 kW / 1 x 3,6 kW  
**Elektro-Multifunktionsbackofen**  
 Backofenvolumen: 107 Liter  
 B 760 x T 435 x H 325 mm  
 Temperaturbereich: 50 °C - 250 °C  
 Anschlusswert: Gas 11,1 kW  
 Anschlusswert: Elektro 2,5 kW / 230 V  
 Gewicht: 63 kg  
 EAN 4015613469577  
**Best.-Nr. 150.9511**  
**Euro 1.345,-**

**Backblech**  
 EAN 4015613405155  
**Best.-Nr. 0416529**  
**Euro 25,-**

**Backofenrost**  
 EAN 4015613405162  
**Best.-Nr. 008H011**  
**Euro 20,-**



- Gasherde aus CNS 18/10
- Schwere Gusseisenroste mit Antikratzschutz
- Gasbrenner mit Zündsicherung
- Elektronische Einhandzündung
- Multifunktionsbackofen mit Grill und Timer
- Backofentür 3-fach-Verglasung
- Backofenbeleuchtung
- Edelstahlfüße höhenverstellbar
- Edelstahlgriffe
- Backofen mit schwarzer Email
- Eingestellt auf Erdgas H, Propandüsen sind beigelegt

**5 Flammen Gasherde HT96\***  
 Maße: B 900 x T 600 x H 890-910 mm  
 5 Gasbrenner:  
 1 x 1,0 kW / 2 x 1,75 kW  
 1 x 3,0 kW / 1 x 3,6 kW  
**Elektro-Multifunktionsbackofen**  
 Backofenvolumen: 89 Liter  
 B 632 x T 435 x H 325 mm  
 Temperaturbereich: 50 °C - 250 °C  
 Anschlusswert: Gas 11,1 kW  
 Anschlusswert: Elektro 2,5 kW / 230 V  
 Elektronik-Uhr mit Start-Endvorwahl  
 Gewicht: 78 kg  
 EAN 4015613469591  
**Best.-Nr. 150.5011**  
**Euro 1.798,-**



- Induktionsherd aus Edelstahl
- Sehr schnelle Ankochzeit
- Geringer Energieverbrauch
- Niedrige Wärmeentwicklung
- Geringer Reinigungsaufwand
- Getrennt regelbare Heizzonen
- Multifunktionsbackofen mit Grill

## 4 Felder Induktionsherd\*

### mit Elektro-Umluftbackofen

Maße: B 900 x T 600 x H 870-920 mm

Gesamtanschlusswert: 9,9 kW / 3 NAC 400 V

Glasfeld 875 x 550 mm

4 Kochstellen:

1x 2,3 kW, Ø 220 mm

1x 1,4 kW, Ø 155 mm

1x 2,3 kW, Ø 190 mm

1x 1,4 kW, Ø 170 mm

### Multifunktionsbackofen, 2,5 kW

Backofenvolumen: 107 Liter

B 760 x T 435 x H 325 mm

Temperaturbereich: 50 °C - 250 °C

Tür mit Doppelverglasung

Gewicht: 79 kg

Zubehör: 1 Backblech, 2 Ablageroste

EAN 4015613505589

Best.-Nr. 156.610

Euro 2.298,-



### Backblech

EAN 4015613405155

Best.-Nr. 0416529

Euro 25,-

### Backofenrost

EAN 4015613405162

Best.-Nr. 008H011

Euro 20,-

- Ceranherd aus CNS 18/10
- Glaskeramikfeld
- Multifunktionsbackofen mit Grill und Timer
- Backofentür 3-fach-Verglasung
- Backofenbeleuchtung
- Edelstahlfüße höhenverstellbar
- Edelstahlgriffe
- Backofen mit schwarzer Email

## 5 Felder Ceranherd\*

Maße: B 900 x T 600 x H 890-910 mm

Gesamtanschlusswert: 11,4 kW / 3 NAC 400 V

5 Kochfelder:

1x Zweikreiskochfeld: Ø 120/210 mm, 0,7/2,1 kW

mittlere Bräterzone: Ø 170/265, 1,4/2,2 kW

1 x Kochfeld Ø 210 mm, 2,2 kW

2 x Kochfeld Ø 145 mm à 1,2 kW

### Multifunktionsbackofen, 2,5 kW

Backofenvolumen: 89,3 Liter

B 632 x T 435 x H 325 mm

Temperaturbereich: 50 °C - 250 °C

Gewicht: 78 kg

EAN 4015613469621

Best.-Nr. 155.660

Euro 2.195,-



### Backblech

EAN 4015613395708

Best.-Nr. 001T663

Euro 54,-

### Backofenrost

EAN 4015613395692

Best.-Nr. 008M901

Euro 29,-



## Serie Ambassade

Mit dem Ambassade-Herd-Programm deckt die Firma Bartscher die Anforderungen des Marktes ab, die einen „Einstiegsherd“ für die professionelle Küche benötigen. Auch ideal als Zusatzherd für die Bedarfsabdeckung in Spitzenzeiten.

Durch das Top-Design der Serie ist sie besonders für die Aufstellung im Sichtbereich des Gastes geeignet.

- Geräte aus CNS 18/10
- Bautiefe 650 mm, Höhe von 900 bis 920 mm
- Die Serie erfüllt hohe Ansprüche an Funktion und Leistung
- Top-Design, dadurch idealer Einsatz im Kundensichtbereich
- Problemlose Reinigung
- Elektro- oder Gasausführung
- Geräte auf Erdgas H eingestellt
- Sparsamer Energieverbrauch
- Geräteverbindung mittels U-Rinne für bessere Hygiene

**2 Flammen Gasherd  
mit offenem Unterbau**  
B 400 x T 650 x H 900 mm  
Anschlusswert: 8 kW  
2 Starkbrenner 4,0 kW  
Thermoelektrische Sicherung  
Gewicht: 45 kg  
EAN 4015613303154  
Best.-Nr. 200.1621  
Euro 1.035,-



**4 Flammen Gasherd  
mit offenem Unterbau**  
B 800 x T 650 x H 900 mm  
Anschlusswert: 14 kW  
2 Starkbrenner 4,0 kW  
2 Normalbrenner 3,0 kW  
Thermoelektrische Sicherung  
Gewicht: 78 kg  
EAN 4015613294469  
Best.-Nr. 200.4441  
Euro 1.872,-



**Gas-Kocher**  
B 1000 x T 650 x H 300 mm  
Anschlusswert: 16,5 kW  
1 Hochleistungsbrenner 5,0 kW  
1 Starkbrenner 4,0 kW  
2 Normalbrenner à 3,0 kW  
1 Sparbrenner 1,5 kW  
Thermoelektrische Sicherung  
Gewicht: 66 kg  
EAN 4015613306568  
Best.-Nr. 200.1551  
Euro 1.629,-



**Passender Unterbau  
für Ambassade**  
B 1000 x T 540 x H 600 mm  
Gewicht: 16 kg  
EAN 4015613306551  
Best.-Nr. 110.123  
Euro 635,-

Alle Geräte auf  
Erdgas H eingestellt.



# Serie Ambassade



## 5 Flammen Gasherd mit Gasbackofen 1/1 GN und neutralem Schrankelement

B 1000 x T 650 x H 900 mm  
Anschlusswert: 20,5 kW  
5 offene Kochstellen:  
1 x 5,0 kW, 1 x 4,0 kW  
2 x 3,0 kW, 1 x 1,5 kW  
Thermoelektrische Sicherung  
**Backofen:**  
B 530 x T 400 x H 305 mm, 4,0 kW  
inklusive 1 Rost, 1 Backblech  
Gewicht: 125 kg  
EAN 4015613302911  
**Best.-Nr. 200.3551**  
**Euro 2.975,-**



## 5 Flammen Gasherd mit 2 Gasbacköfen

B 1000 x T 650 x H 900 mm  
Anschlusswert: 23,5 kW  
5 offene Kochstellen:  
1 x 5,0 kW, 1 x 4,0 kW  
2 x 3,0 kW, 1 x 1,5 kW  
Thermoelektrische Sicherung  
**Backöfen je:**  
B 400 x T 455 x H 305 mm,  
à 3,5 kW  
inklusive 1 Rost, 1 Backblech,  
1 Fettpfanne  
Gewicht: 130 kg  
EAN 4015613302874  
**Best.-Nr. 200.5771**  
**Euro 3.175,-**

## 5 Flammen Gasherd mit 2 Elektro-Heißluftöfen

B 1000 x T 650 x H 900 mm  
Anschlusswert: 16,5 kW  
5 offene Kochstellen:  
1 x 5,0 kW, 1 x 4,0 kW  
2 x 3,0 kW, 1 x 1,5 kW  
Thermoelektrische Sicherung  
**Backöfen je:**  
B 400 x T 455 x H 305 mm,  
à 2,65 kW 1 NAC 230 V  
inklusive 1 Rost, 1 Backblech,  
1 Fettpfanne  
Gewicht: 128 kg  
EAN 4015613304601  
**Best.-Nr. 200.5781**  
**Euro 3.990,-**



## 5 Flammen Gasherd mit einem großen Gasbackofen

B 1000 x T 650 x H 900 mm  
Anschlusswert: 23,5 kW  
5 offene Kochstellen:  
1 x 5,0 kW, 1 x 4,0 kW  
2 x 3,0 kW, 1 x 1,5 kW  
Thermoelektrische Sicherung  
**Backofen:**  
B 900 x T 455 x H 305 mm, 7 kW  
inklusive 1 Rost, 1 Backblech,  
1 Fettpfanne  
Gewicht: 125 kg  
EAN 4015613294445  
**Best.-Nr. 200.4551**  
**Euro 3.315,-**

## 5 Flammen Gasherd mit einem großen Elektrobackofen mit Grill

B 1000 x T 650 x H 900 mm  
Anschlusswert: 16,5 kW  
5 offene Kochstellen:  
1 x 5,0 kW, 1 x 4,0 kW  
2 x 3,0 kW, 1 x 1,5 kW  
Thermoelektrische Sicherung  
**Backofen:**  
B 900 x T 455 x H 305 mm,  
5 kW, 2 NAC 400 V  
inklusive 1 Rost, 1 Backblech,  
1 Fettpfanne  
Gewicht: 123 kg  
EAN 4015613304618  
**Best.-Nr. 200.4561**  
**Euro 3.630,-**

Alle Geräte auf  
Erdgas H eingestellt.

## 4 Platten Elektroherd

### mit Elektro-Heißluftbackofen

B 600 x T 650 x H 900 mm

Anschlusswert: 9,5 kW / 3 NAC 400 V

4 Kochplatten:

2 x 2,0 kW, Ø 180 mm

2 x 1,5 kW, Ø 145 mm

**Backofen:** B 400 x T 455 x H 305 mm, 2,65 kW

inklusive 1 Rost, 1 Backblech, 1 Fettpfanne

Gewicht: 89 kg

EAN 4015613304632

**Best.-Nr. 200.311**

**Euro 2.980,-**



## 5 Platten Elektroherd

### mit 2 Elektro-Heißluftbacköfen

B 1000 x T 650 x H 900 mm

Gesamtanschlusswert: 14,6 kW / 3 NAC 400 V

5 Kochplatten:

1 x 2,6 kW, Ø 220 mm

2 x 2 kW, Ø 180 und 220 mm

2 x 1,5 kW, Ø 145 und 180 mm

**Backöfen je:**

B 400 x T 455 x H 305 mm, à 2,65 kW

inklusive Thermostat, 1 Rost, 1 Backblech,

1 Fettpfanne

Gewicht: 135 kg

EAN 4015613304663

**Best.-Nr. 200.511**

**Euro 4.349,-**



## 5 Platten Elektroherd mit

### einem großen Elektrobackofen

B 1000 x T 650 x H 900 mm

Anschlusswert: 14,6 kW / 3 NAC 400 V

5 Kochplatten:

1 x 2,6 kW, Ø 220 mm,

2 x 2 kW, Ø 180 und 220 mm

2 x 1,5 kW, Ø 180 und 145 mm

**Backofen:** B 900 x T 455 x H 305 mm,

mit Ober- und Unterhitze 2x 2,5 kW

und Grill 2 x 2,4 kW

inklusive Thermostat, 1 Rost, 1 Backblech,

1 Fettpfanne

Gewicht: 136 kg

EAN 4015613303079

**Best.-Nr. 200.410**

**Euro 3.720,-**



# Serie Ambassade



B/A
B/A

**2 Kochzonen Ceranherd  
mit offenem Unterbau**  
 B 400 x T 650 x H 900 mm  
 Anschlusswert: 4,2 kW, 230 V  
 2 Kochstellen: 2,1 kW, Ø 210 mm  
 Gewicht: 48 kg  
 EAN 4015613486123  
**Best.-Nr. 200.542**  
**Euro 1.585,-**



D	C
A	B/A

**4 Kochzonen Ceranherd  
mit offenem Unterbau**  
 B 800 x T 650 x H 900 mm  
 Anschlusswert: 8,9 kW / 3 NAC 400 V  
 4 Kochstellen:  
 1 x 3,5 kW, B 300 x T 300 mm  
 1 x 1,2 kW, Ø 140 mm  
 1 x 2,1 kW, Ø 210 mm  
 1 x 1,4/2,1 kW, Ø 210 mm  
 Gewicht: 90 kg  
 EAN 4015613486130  
**Best.-Nr. 200.584**  
**Euro 2.998,-**



C/B	D	C
C		C/B

**5 Kochzonen Ceranherd  
mit 2 Elektrobacköfen**  
 B 1000 x T 650 x H 900 mm  
 Anschlusswert: 16,9 kW / 3 NAC 400 V  
 5 Kochstellen:  
 1 x 3,5 kW, B 300 x T 300 mm  
 2 x 2,1 kW, Ø 210 mm  
 2 x 1,4/2,1 kW, Ø 210 mm  
**Backofen je:** B 400 x T 455 x H 305 mm,  
 2,5 kW, Grill 2,4 kW  
 inklusive 1 Rost, 1 Backblech, 1 Fettpfanne  
 Gewicht: 140 kg  
 EAN 4015613303116  
**Best.-Nr. 200.520**  
**Euro 4.592,-**

A 1,2 kW  
 B 1,4 kW  
 C 2,1 kW  
 D 3,5 kW



C/B	D	C
C		C/B

## 5 Kochzonen Ceranherd mit Elektrobackofen 1/1 GN und neutralem Schrankelement

B 1000 x T 650 x H 900 mm  
Anschlusswert: 15 kW / 3 NAC 400 V  
5 Kochstellen:  
1 x 3,5 kW, B 300 x T 300 mm  
2 x 2,1 kW, Ø 210 mm  
2 x 1,4/2,1 kW, Ø 210 mm  
**Backofen:** B 530 x T 400 x H 305 mm,  
3,1 kW, Grill 2,85 kW  
inklusive 1 Rost, 1 Backblech  
Gewicht: 140 kg  
EAN 4015613412634  
**Best.-Nr. 200.522**  
**Euro 4.459,-**

B 1,4 kW  
C 2,1 kW  
D 3,5 kW



## Elektro-Fritteuse

**1 x 8 Liter Becken**  
B 400 x T 650 x H 900 mm  
Anschlusswert: 7,5 kW / 3 NAC 400 V  
herausnehmbares Heizelement  
15 Minuten-Zeitschaltuhr  
Gewicht: 51,5 kg  
EAN 4015613445977  
**Best.-Nr. 200.078**  
**Euro 1.795,-**



## Elektro-Fritteuse

**2 x 8 Liter Becken**  
B 600 x T 650 x H 900 mm  
Anschlusswert: 2 x 7,5 kW / 3 NAC 400 V  
herausnehmbares Heizelement  
15 Minuten-Zeitschaltuhr  
Gewicht: 68 kg  
EAN 4015613445984  
**Best.-Nr. 200.178**  
**Euro 2.949,-**

**Ersatzkorb 8l**  
B 200 x T 290 x H 90 mm  
EAN 4015613447780  
**Best.-Nr. 050289300**  
**Euro 96,-**



## Zubehör für Gas- und Elektro-Herde Serie Ambassade

Passend zu den Herden Best.-Nr.	Grillrost Best.-Nr.	Backblech Best.-Nr.	Fettpfanne Best.-Nr.
200.311 / 200.467 200.511 / 200.520 200.577 / 200.578	<b>100.233</b> Euro 22,-	<b>100.231</b> Euro 32,-	<b>100.232</b> Euro 43,-
200.355 200.522	<b>100.244</b> Euro 31,-	<b>100.246</b> Euro 41,-	<b>100.248</b> Euro 59,-
200.410 200.455 200.456	<b>100.236</b> Euro 75,-	<b>100.234</b> Euro 85,-	<b>100.235</b> Euro 109,-



**Grillplatte**  
500 x 210 mm  
EAN 4015613119588  
**Best.-Nr. 100.151**  
**Euro 188,-**



**Kleintopfring**  
passend für 3 kW  
und 4 kW Brenner  
EAN 4015613120355  
**Best.-Nr. 100.230**  
**Euro 20,-**

Leistungsstarke Kochgeräte durch praktische Modulbauweise mit geringem Platzbedarf. Aufbau und Ausstattung der Kochzeile nach Ihren Bedürfnissen. Geräte aus hochwertigem Chromnickelstahl 18/10 stehen für lange Lebensdauer bei kompakter Ausführung.

- Aufsatzgeräte und Unterbauten komplett aus CNS 18/10
- Bautiefe 600 mm, Module 400 mm oder 600 mm breit
- Klein in den Dimensionen
- Auf kleinstem Raum eine leistungsfähige Snackeinrichtung
- Durch Modulbauweise leicht kombinierbar
- Variable Anordnung der Unterbauten
- Elektro- oder Gasausführung
- Geräte auf Flüssiggas eingestellt, Erdgasdüsen sind beigelegt
- Optimale Energieausnutzung
- Perfekt in der Funktion
- Leichte Reinigung
- Schönes Design
- Serie auch für Thekenaufsatzhaube geeignet
- Geräteverbindung mit Klemmstegen





**2 Flammen Gasherd**  
 B 400 x T 600 x H 290 mm  
 Anschlusswert: 6,5 kW  
 1 x 3 kW Brenner (hinten)  
 1 x 3,5 kW Brenner (vorne)  
 Gewicht: 20 kg  
 EAN 4015613310022  
**Best.-Nr. 131.7423**  
**Euro 819,-**



**4 Flammen Gasherd**  
 B 600 x T 600 x H 290 mm  
 Anschlusswert: 11,25 kW  
 2 x 3 kW Brenner (hinten)  
 1 x 3,5 kW Brenner (vorne)  
 1 x 1,75 kW Brenner (vorne)  
 Gewicht: 28 kg  
 EAN 4015613310046  
**Best.-Nr. 131.7443**  
**Euro 1.155,-**



**2 Platten Elektroherd**  
 B 400 x T 600 x H 290 mm  
 Blitzkochplatten à 2 kW: Ø 180 mm  
 Anschlusswert: 4 kW / 2 NAC 400 V  
 Gewicht: 21 kg  
 EAN 4015613309989  
**Best.-Nr. 131.722**  
**Euro 698,-**



**4 Platten Elektroherd**  
 B 600 x T 600 x H 290 mm  
 Blitzkochplatten à 2 kW: Ø 180 mm  
 Anschlusswert: 8 kW / 3 NAC 400 V  
 Gewicht: 30 kg  
 EAN 4015613310008  
**Best.-Nr. 131.734**  
**Euro 1.029,-**

C
B



**2 Platten Cerankocher**  
 B 400 x T 600 x H 290 mm  
 Kochfeld: 1x 2,5 kW, 1x 1,8 kW  
 Anschlusswert: 4,3 kW / 3 NAC 400 V  
 Gewicht: 15 kg  
 EAN 4015613418193  
**Best.-Nr. 131.800**  
**Euro 1.289,-**

B	C
C	A

A 1,2 kW  
 B 1,8 kW  
 C 2,5 kW



**4 Platten Cerankocher**  
 B 600 x T 600 x H 290 mm  
 Kochfeld: 2x 2,5 kW,  
 1x 1,8 kW, 1x 1,2 kW  
 Anschlusswert: 8,0 kW / 3 NAC 400 V  
 Gewicht: 21 kg  
 EAN 4015613418209  
**Best.-Nr. 131.850**  
**Euro 2.075,-**

**Gasgeräte auf Flüssiggas eingestellt.**



## Serie 600



**Elektro-Fritteuse mit 2 x 6 Literbecken**  
 B 600 x T 600 x H 290 mm  
 Anschlusswert: 6,6 kW / 3 NAC 400 V  
 mit festem Heizelement  
 Gewicht: 32 kg  
 EAN 4015613433264  
 Best.-Nr. 131.413  
 Euro 1.698,-

**Ersatzkorb 6l**  
 B 190 x T 270 x H 120 mm  
 EAN 4015613192178  
 Best.-Nr. 019217  
 Euro 56,-



**Elektro-Fritteuse mit 1 x 6 Literbecken**  
 B 400 x T 600 x H 290 mm  
 Anschlusswert: 3,3 kW / 1 NAC 230 V  
 mit festem Heizelement  
 Gewicht: 22 kg  
 EAN 4015613309699  
 Best.-Nr. 131.306  
 Euro 919,-



**Elektro-Fritteuse mit 2 x 8 Literbecken**  
 B 600 x T 600 x H 290 mm  
 Anschlusswert: 12,6 kW / 3 NAC 400 V  
 mit herauschwenkbarem Heizelement  
 Gewicht: 31 kg  
 EAN 4015613433257  
 Best.-Nr. 131.425  
 Euro 2.239,-

**Ersatzkorb 8l klein**  
 B 110 x T 280 x H 100 mm  
 EAN 4015613463483  
 Best.-Nr. 02014725  
 Euro 69,-

**Ersatzkorb 8l groß**  
 B 225 x T 275 x H 100 mm  
 EAN 4015613463476  
 Best.-Nr. 02013949  
 Euro 79,-



**Elektro-Fritteuse mit 1 x 8 Literbecken**  
 B 400 x T 600 x H 290 mm  
 Anschlusswert: 6,3 kW / 3 NAC 400 V  
 mit herauschwenkbarem Heizelement  
 Gewicht: 22 kg  
 EAN 4015613433240  
 Best.-Nr. 131.415  
 Euro 1.339,-



**Gas-Fritteuse mit 2 x 8 Literbecken**  
 B 600 x T 600 x H 290 mm  
 Anschlusswert: 13,4 kW  
 Gewicht: 45 kg  
 EAN 4015613433271  
 Best.-Nr. 131.5213  
 Euro 2.698,-

Geräte auf  
 Flüssiggas eingestellt.



**Gas-Fritteuse mit 1 x 8 Literbecken**  
 B 400 x T 600 x H 290 mm  
 Anschlusswert: 6,7 kW  
 Gewicht: 28,3 kg  
 EAN 4015613433028  
 Best.-Nr. 131.5113  
 Euro 1.597,-

**Wärmebrücke**  
 Anschlusswert: 0,4 kW / 1 NAC 230 V  
 Gewicht: 3,5 kg  
 EAN 4015613323909  
**Best.-Nr. 131.666**  
 Euro 379,-



**Elektro Pommes-Wärmer ohne Wärmebrücke**  
 B 400 x T 600 x H 290 mm  
 Anschlusswert:  
 1,0 kW / 1 NAC 230 V  
 Gewicht: 22 kg  
 EAN 4015613325996  
**Best.-Nr. 131.660**  
 Euro 770,-

**Elektro Pommes-Wärmer mit Wärmebrücke**  
 B 400 x T 600 x H 290 mm  
 Anschlusswert:  
 1,4 kW / 1 NAC 230 V  
 Gewicht: 25,5 kg  
 EAN 4015613309804  
**Best.-Nr. 131.600**  
 Euro 1.098,-



**Elektro-Wasserbad**  
 B 400 x T 600 x H 290 mm  
 Beckengröße: 3 x 1/4 GN, 150 mm tief  
 Anschlusswert: 1,4 kW / 1 NAC 230 V  
 Gewicht: 20,6 kg  
 EAN 4015613310084  
**Best.-Nr. 131.760**  
 Euro 865,-

Lieferung ohne GN-Behälter  
 und ohne Zwischensteg!



**Elektro-Wasserbad**  
 B 600 x T 600 x H 290 mm  
 Beckengröße: 1 x 1/1 GN, 2 x 1/4 GN, 150 mm tief  
 Anschlusswert: 2,8 kW / 1 NAC 230 V  
 Gewicht: 28 kg  
 EAN 4015613310091  
**Best.-Nr. 131.770**  
 Euro 1.118,-



**Elektro-Griddleplatte glatt**  
 hartverchromt, Spezialstahl  
 für bessere Wärmeleitfähigkeit  
 B 600 x T 600 x H 290 mm  
 Bratfläche: 530 x 480 mm  
 2 Heizzonen, getrennt regelbar  
 Anschlusswert: 7,2 kW / 3 NAC 400 V  
 Gewicht: 60 kg  
 EAN 4015613432977  
**Best.-Nr. 132.121**  
**Euro 1.948,-**



**Elektro-Griddleplatte glatt**  
 hartverchromt, Spezialstahl  
 für bessere Wärmeleitfähigkeit  
 B 400 x T 600 x H 290 mm  
 Bratfläche: 333 x 480 mm  
 Anschlusswert: 3,6 kW / 1 NAC 230 V  
 Gewicht: 41 kg  
 EAN 4015613432960  
**Best.-Nr. 132.111**  
**Euro 1.575,-**



**Gas-Griddleplatte glatt**  
 hartverchromt, Spezialstahl  
 für bessere Wärmeleitfähigkeit  
 B 600 x T 600 x H 290 mm  
 Bratfläche: 530 x 480 mm  
 2 Heizzonen, getrennt regelbar  
 Anschlusswert: 7,6 kW  
 Gewicht: 60 kg  
 EAN 4015613433004  
**Best.-Nr. 132.1813**  
**Euro 2.149,-**



**Gas-Griddleplatte glatt**  
 hartverchromt, Spezialstahl  
 für bessere Wärmeleitfähigkeit  
 B 400 x T 600 x H 290 mm  
 Bratfläche: 333 x 480 mm  
 Anschlusswert: 4,6 kW  
 Gewicht: 41 kg  
 EAN 4015613432984  
**Best.-Nr. 132.1413**  
**Euro 1.759,-**



**Elektro-Griddleplatte 1/2 glatt 1/2 gerillt**  
 B 600 x T 600 x H 290 mm  
 Bratfläche: 530 x 480 mm  
 2 Heizzonen, getrennt regelbar  
 Anschlusswert: 7,2 kW / 3 NAC 400 V  
 Gewicht: 60 kg  
 EAN 4015613433011  
**Best.-Nr. 131.253**  
**Euro 1.719,-**



**Gas-Lavasteingrill**  
 B 600 x T 600 x H 290 mm  
 Anschlusswert: 7,3 kW  
 höhenverstellbarer Grillrost  
 Gewicht: 51 kg  
 EAN 4015613309972  
**Best.-Nr. 131.7003**  
**Euro 1.849,-**

**Gasgeräte auf  
 Flüssiggas eingestellt.**





**Nudelkorb GN 1/3**  
290 x 142 x 210 mm  
EAN 4015613293233  
**Best.-Nr. 022.920**  
Euro 169,-



**Nudelkorb GN 1/3 lang**  
310 x 155 x 240 mm  
EAN 4015613229300  
**Best.-Nr. 022.930**  
Euro 149,-



**Nudelkorb GN 2/9 lang**  
310 x 100 x 240 mm  
EAN 4015613230306  
**Best.-Nr. 023.030**  
Euro 139,-



**Nudelkorb GN 1/6, rechts**  
155 x 155 x 240 mm  
EAN 4015613293240  
**Best.-Nr. 022.918**  
Euro 105,-



**Nudelkorb GN 1/6, links**  
155 x 155 x 240 mm  
EAN 4015613229287  
**Best.-Nr. 022.928**  
Euro 105,-

**Elektro-Nudelkocher**  
B 600 x T 600 x H 850 mm  
Anschlusswert: 5,5 kW / 3 NAC 400 V  
Beckeninhalt: 26 Liter  
mit Wasseranschluss R1/2" mit Wasserablauf R1"  
Gewicht: 47 kg  
EAN 4015613310121  
**Best.-Nr. 131.790**  
Euro 2.098,-



Lieferung ohne Körbe!



**Offener Unterbau mit Zwischenboden**  
B 400 x T 550 x H 580 mm  
höhenverstellbare Füße: max. 50 mm  
Gewicht: 14 kg  
EAN 4015613310138  
**Best.-Nr. 131.924**  
Euro 368,-

**Offener Unterbau mit Zwischenboden**  
B 600 x T 550 x H 580 mm  
höhenverstellbare Füße: max. 50 mm  
Gewicht: 18 kg  
EAN 4015613310145  
**Best.-Nr. 131.926**  
Euro 396,-

**Offener Unterbau mit Zwischenboden**  
B 1000 x T 550 x H 580 mm  
höhenverstellbare Füße: max. 50 mm  
Gewicht: 22 kg  
EAN 4015613310152  
**Best.-Nr. 131.920**  
Euro 545,-



**Unterbau mit Flügeltür und Zwischenboden**  
B 400 x T 550 x H 580 mm  
höhenverstellbare Füße: max. 50 mm  
Gewicht: 16 kg  
EAN 4015613310169  
**Best.-Nr. 131.944**  
Euro 486,-

**Unterbau mit Flügeltür und Zwischenboden**  
B 600 x T 550 x H 580 mm  
höhenverstellbare Füße: max. 50 mm  
Gewicht: 21 kg  
EAN 4015613310176  
**Best.-Nr. 131.946**  
Euro 545,-

**Unterbau mit Flügeltüren und Zwischenboden**  
B 1000 x T 550 x H 580 mm  
höhenverstellbare Füße: max. 50 mm  
Gewicht: 26 kg  
EAN 4015613310183  
**Best.-Nr. 131.940**  
Euro 812,-



**Unterbau mit 2 Schubladen**  
B 400 x T 550 x H 580 mm  
höhenverstellbare Füße: max. 50 mm  
Schublade: 309 x 500 x 150 mm  
Gewicht: 21 kg  
EAN 4015613310190  
**Best.-Nr. 131.954**  
Euro 798,-

**Geräteverbindungs-Leiste**  
EAN 4015613323787  
**Best.-Nr. 132.060**  
Euro 26,-

Eine Kochserie für die Profi-Küche.  
Sie zeichnet sich aus durch optimale Energieausnutzung, leistungsstarke Geräte  
und hohe Reinigungsfreundlichkeit.

Die Modulbauweise ist leicht kombinierbar und variabel in der Anordnung.  
Der Geräteaufbau ist komplett aus Chromnickelstahl 18/10.

- Aufsatzgeräte und Unterbauten komplett aus CNS 18/10
- Bautiefe 650 mm, Höhe 850 mm (inkl. Unterbau)
- Aufsatzgeräte Breite 400 mm oder 600 mm, Aufsatzgeräte Höhe ohne Kamin 295 mm
- Leistungsstarke Geräte für geringen Platzbedarf
- Modulbauweise, maßgerecht und leicht kombinierbar
- Variable Anordnung der Unterbauten
- Elektro- oder Gasausführung
- Geräte auf Flüssiggas eingestellt, Erdgasdüsen sind beigelegt
- Optimale Energieausnutzung
- Robuste Bauart
- Praktische Funktionalität, leichte Reinigung
- Attraktives Aussehen
- Ideale Serie auch für den Einsatz von Thekenaufsatzhauben
- Geräteverbindung mit Klemmstegen



## 4 Flammen Gasherd mit Elektro-Umluftbackofen

B 600 x T 650 x H 850 mm  
Anschlusswert Gas: 18,0 kW  
4 Brenner: 2x 3,5 kW, 2x 5,5 kW  
mit Zündflamme  
**Elektrobackofen:**  
B 420 x T 460 x H 335 mm  
2,2 kW / 1 NAC 220-240 V  
Regelbereich: 50-270 °C  
Zubehör: 1 Rost, 1 Backblech  
Gewicht: 68 kg  
EAN 4015613431765  
**Best.-Nr. 125.0393**  
**Euro 2.265,-**

**Backblech**  
Maße: 350 x 445 mm  
EAN 4015613459851  
**Best.-Nr. 01034400700**  
**Euro 38,-**

**Backofenrost**  
Maße: 350 x 445 mm  
EAN 4015613433615  
**Best.-Nr. 105.802**  
**Euro 32,-**



## Elektroherd mit 4 Kochplatten mit Elektro-Umluftbackofen

B 600 x T 650 x H 850 mm  
Gesamtanschlusswert: 9,2 kW / 3 NAC 380-400 V  
4 Kochplatten:  
2x 2,0 kW, Ø 220 mm  
2x 1,5 kW, Ø 180 mm  
**Elektrobackofen:**  
B 420 x T 460 x H 335 mm  
2,2 kW / 1 NAC 220-240 V  
Regelbereich: 50-270 °C  
Zubehör: 1 Rost, 1 Backblech  
Gewicht: 64 kg  
EAN 4015613431796  
**Best.-Nr. 115.048**  
**Euro 2.198,-**



## 6 Flammen Gasherd mit Gasbackofen und neutralem Schrankelement

B 1100 x T 650 x H 850 mm  
Anschlusswert Gas: 32 kW  
6 Brenner: 3x 3,5 kW, 3x 5,5 kW  
mit Zündflamme  
**Gasbackofen:**  
B 570 x T 545 x H 285 mm, 5 kW  
Regelbereich: 140-300 °C  
Zubehör: 1 Rost, 1 Backblech  
Gewicht: 120 kg  
EAN 4015613431802  
**Best.-Nr. 125.0403**  
**Euro 3.229,-**



**Gasgeräte auf  
Flüssiggas eingestellt.**





#### Gas-Kocher

B 400 x T 650 x H 295 mm  
Anschlusswert: 9,0 kW  
2 Brenner: 1x 3,5 kW, 1x 5,5 kW  
mit Zündflamme  
Gewicht: 19 kg  
EAN 4015613431789  
**Best.-Nr. 125.0003**  
**Euro 760,-**



#### Gas-Kocher

B 600 x T 650 x H 295 mm  
Anschlusswert: 18,0 kW  
4 Brenner: 2x 3,5 kW, 2x 5,5 kW  
mit Zündflamme  
Gewicht: 27 kg  
EAN 4015613432632  
**Best.-Nr. 125.0013**  
**Euro 1.160,-**



#### Elektro-Kocher

B 400 x T 650 x H 295 mm  
Anschlusswert: 4,1 kW / 3 NAC 380-400 V  
2 Kochplatten:  
1x 2,6 kW Ø 220 mm  
1x 1,5 kW Ø 180 mm  
Gewicht: 18 kg  
EAN 4015613432649  
**Best.-Nr. 115.002**  
**Euro 710,-**

**Gasgeräte auf  
Flüssiggas eingestellt.**

## Elektro-Kocher

B 600 x T 650 x H 295 mm

Anschlusswert: 8,2 kW / 3 NAC 380-400 V

4 Kochplatten:

2x 2,6 kW Ø 220 mm

2x 1,5 kW Ø 180 mm

Gewicht: 25 kg

EAN 4015613432656

**Best.-Nr. 115.003**

**Euro 1.050,-**



## Elektro-Bain-Marie 1/1 GN, 150 mm tief

B 400 x T 650 x H 295 mm

Anschlusswert: 1,5 kW / 1 NAC 220-240 V

Wasserablaufhahn

Gewicht: 15,3 kg

EAN 4015613432793

**Best.-Nr. 115.110**

**Euro 983,-**



## Elektro-Bain-Marie

1/1 GN + 2 x 1/4 GN, 150 mm tief

B 600 x T 650 x H 295 mm

Anschlusswert: 3,0 kW / 1 NAC 220-240 V

Wasserablaufhahn

Gewicht: 22 kg

EAN 4015613432809

**Best.-Nr. 115.011**

**Euro 1.259,-**





### Elektro-Rostbräter

B 400 x T 650 x H 295 mm  
Anschlusswert: 4,5 kW / 3 NAC 380-400 V  
1 Heizzone und Gussroste 325 x 480 mm  
Fettauffangbecken, welches mit  
Wasser gefüllt werden kann  
Gewicht: 24 kg  
EAN 4015613431826  
**Best.-Nr. 115.037**  
**Euro 1.494,-**



### Elektro-Rostbräter

B 600 x T 650 x H 295 mm  
Anschlusswert: 7,5 kW / 3 NAC 380-400 V  
2 Heizzonen und Gussroste 525 x 480 mm  
Fettauffangbecken, welches mit  
Wasser gefüllt werden kann  
Gewicht: 33 kg  
EAN 4015613431833  
**Best.-Nr. 115.039**  
**Euro 1.985,-**



### Elektro-Schaschlik- bzw. Bratpfanne

B 400 x T 650 x H 295 mm  
Anschlusswert: 3,9 kW / 3 NAC 380-400 V  
Edelstahlpfanne: B 310 x T 505 x H 100 mm  
Inhalt: 12,5 Liter  
Gewicht: 20 kg  
EAN 4015613432786  
**Best.-Nr. 115.045**  
**Euro 1.375,-**



## Gas-Lavasteingrill

B 400 x T 650 x H 295 mm  
Anschlusswert: 7,0 kW  
Gewicht: 38 kg  
EAN 4015613432663  
Best.-Nr. 115.1483  
Euro 1.498,-



## Lavasteine

7 kg Beutel  
EAN 4015613182049  
Best.-Nr. 100.611  
Euro 66,-

Gasgeräte auf  
Flüssiggas eingestellt.

## Gas-Lavasteingrill

B 800 x T 650 x H 295 mm  
Anschlusswert: 14,0 kW  
mit 2 Heizzonen  
Gewicht: 70 kg  
EAN 4015613432670  
Best.-Nr. 115.1493  
Euro 2.049,-



## Elektro-Teigwarenkocher

B 600 x T 650 x H 295 mm  
Anschlusswert: 9,0 kW / 3 NAC 380-400 V  
Beckenmaß 490 x 400 x 195 mm  
Wasserinhalt 28 Liter,  
mit Wasserzulauf- und Ablaufhahn  
Inklusive 4 Körbe  
Gewicht: 28 kg  
EAN 4015613431819  
Best.-Nr. 115.038  
Euro 2.049,-

Ersatzkorb  
für Elektro-Teigwarenkocher  
Korbmaß 100 x 280 x 115 mm  
EAN 4015613490298  
Best.-Nr. 049029  
Euro 79,-





### Elektro-Fritteuse

B 400 x T 650 x H 295 mm  
Anschlusswert: 9,0 kW / 3 NAC 380-400 V  
Inhalt 10 Liter  
mit **herausschwenkbarem**  
Heizelement zur leichteren Reinigung  
Gewicht: 18 kg  
EAN 4015613432700  
**Best.-Nr. 115.104**  
**Euro 1.200,-**

### Ersatzkorb

für Elektro-Fritteusen  
Korbmaß 180 x 305 x 110 mm  
EAN 4015613433172  
**Best.-Nr. 024.8582**  
**Euro 67,-**



### Elektro-Fritteuse

B 600 x T 650 x H 295 mm  
Anschlusswert: 18,0 kW / 3 NAC 380-400 V  
Inhalt 2 Becken à 10 Liter  
mit **herausschwenkbarem**  
Heizelement zur leichteren Reinigung  
Gewicht: 31 kg  
EAN 4015613430904  
**Best.-Nr. 115.105**  
**Euro 1.987,-**



### Elektro-Warmhaltegerät für Pommes Frites

B 400 x T 650 x H 295 mm  
Anschlusswert: 2,0 kW / 1 NAC 220-240 V  
Keramik-Heizstrahler  
Beckengröße: 1/1 GN  
Gewicht: 21 kg  
EAN 4015613432724  
**Best.-Nr. 115.015**  
**Euro 926,-**

## Gas-Fritteuse

B 400 x T 650 x H 295 mm  
Anschlusswert: 5,0 kW  
Inhalt 8 Liter  
Gewicht: 26 kg  
EAN 4015613430928  
Best.-Nr. 115.0183  
Euro 1.579,-



## Ersatzkorb

### für Gas-Fritteusen

Korbmaß 200 x 280 x 115 mm  
EAN 4015613433196  
Best.-Nr. 024.8585  
Euro 69,-

Gasgeräte auf  
Flüssiggas eingestellt.

## Gas-Fritteuse

B 600 x T 650 x H 295 mm  
Anschlusswert: 10,0 kW  
Inhalt 2 Becken à 8 Liter  
Gewicht: 44 kg  
EAN 4015613432717  
Best.-Nr. 115.0193  
Euro 2.795,-



## Frittierfett-Filter

EAN 4016098100986  
Best.-Nr. A101.999  
Euro 119,-

## Ersatzfilter

EAN 4016098100979  
Best.-Nr. A101.901  
Euro 59,-







**Elektro-Griddleplatte glatt**

B 400 x T 650 x H 295 mm  
Bratfläche Stahl B 396 x T 555 mm  
Anschlusswert: 3,9 kW / 3 NAC 380-400 V  
Gewicht: 30 kg  
EAN 4015613432731  
**Best.-Nr. 115.008**  
**Euro 1.298,-**



**Elektro-Griddleplatte glatt**

B 600 x T 650 x H 295 mm  
Bratfläche Stahl B 596 x T 555 mm  
Anschlusswert: 7,8 kW / 3 NAC 380-400 V  
Gewicht: 51 kg  
EAN 4015613432748  
**Best.-Nr. 115.009**  
**Euro 1.768,-**



**Elektro-Griddleplatte,**

**1/2 glatt, 1/2 gerillt**  
B 600 x T 650 x H 295 mm  
Bratfläche Stahl B 596 x T 555 mm  
Anschlusswert: 7,8 kW / 3 NAC 380-400 V  
Gewicht: 51 kg  
EAN 4015613432755  
**Best.-Nr. 115.119**  
**Euro 1.848,-**

## Gas-Griddleplatte glatt

B 400 x T 650 x H 295 mm  
 Bratfläche Stahl B 396 x T 555 mm  
 Anschlusswert: 6,0 kW  
 Gewicht: 38 kg  
 EAN 4015613432779  
**Best.-Nr. 115.0163**  
**Euro 1.318,-**



Gasgeräte auf  
 Flüssiggas eingestellt.

## Gas-Griddleplatte glatt

B 600 x T 650 x H 295 mm  
 Bratfläche hartverchromt B 596 x T 555 mm  
 Anschlusswert: 12,0 kW  
 Gewicht: 56 kg  
 EAN 4015613430935  
**Best.-Nr. 115.2073**  
**Euro 2.075,-**



## Gas-Griddleplatte, 1/2 glatt, 1/2 gerillt

B 600 x T 650 x H 295 mm  
 Bratfläche Stahl B 596 x T 555 mm  
 Anschlusswert: 12,0 kW  
 Gewicht: 56 kg  
 EAN 4015613488196  
**Best.-Nr. 115.2083**  
**Euro 1.698,-**



## Kombi-Kratzer

für alle Stahlplatten und Roste.  
 Klinge austauschbar  
 EAN 4015613249841  
**Best.-Nr. 02.510.513**  
**Euro 24,-**



## Ersatzklinge

EAN 4015613267814  
**Best.-Nr. 026.781**  
**Euro 5,-**



**Elektro-Multibräter  
mit Auffangschale GN 1/1, 150 mm tief**  
B 400 x T 650 x H 850 mm  
Tiegelinhalt: 13 Liter  
B 320 x T 480 x H 90 mm  
Anschlusswert: 4,05 kW / 3 NAC 380-400 V  
Gewicht: 27 kg  
EAN 4015613432694  
**Best.-Nr. 115.145**  
**Euro 2.473,-**



**Elektro-Multibräter  
mit Auffangschale GN 1/1, 150 mm tief**  
B 600 x T 650 x H 850 mm  
Tiegelinhalt: 21 Liter  
B 520 x T 480 x H 90 mm  
Anschlusswert: 8,1 kW / 3 NAC 380-400 V  
Gewicht: 45 kg  
EAN 4015613432687  
**Best.-Nr. 115.147**  
**Euro 2.994,-**



**Arbeitsplatte**  
B 600 x T 650 x H 295 mm  
mit Schublade  
Gewicht: 21 kg  
EAN 4015613432823  
**Best.-Nr. 115.013**  
**Euro 618,-**



**Arbeitsplatte**  
B 400 x T 650 x H 295 mm  
mit Schublade  
Gewicht: 12 kg  
EAN 4015613432816  
**Best.-Nr. 115.012**  
**Euro 558,-**



**Spülbecken**  
 B 600 x T 650 x H 295 mm  
 mit Spültischeinlochbatterie 1/2"  
 Wasserablauf 1 1/2"  
 Beckenmaße: B 500 x T 400 x H 150 mm  
 Gewicht: 16 kg  
 EAN 4015613432830  
**Best.-Nr. 115.014**  
**Euro 868,-**

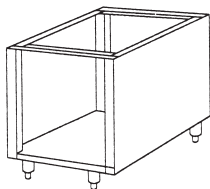

**offener Unterbau**  
 B 400 x H 580 mm  
 EAN 4015613432847  
**Best.-Nr. 112.020**  
**Euro 340,-**

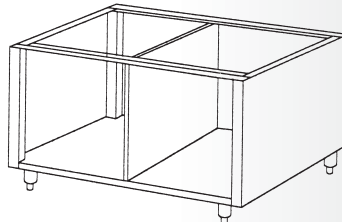

**offener Unterbau**  
 B 800 x H 580 mm  
 EAN 4015613432861  
**Best.-Nr. 112.022**  
**Euro 430,-**

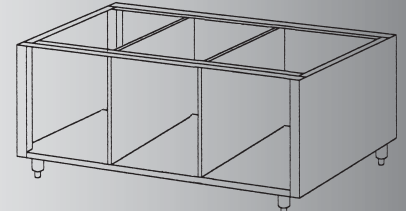

**offener Unterbau**  
 B 1200 x H 580 mm  
 EAN 4015613432885  
**Best.-Nr. 112.024**  
**Euro 555,-**

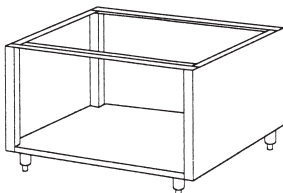

**offener Unterbau**  
 B 600 x H 580 mm  
 EAN 4015613432854  
**Best.-Nr. 112.021**  
**Euro 390,-**

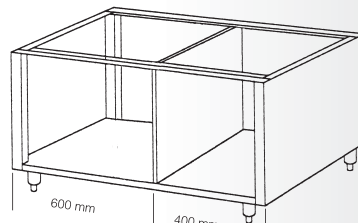

**offener Unterbau**  
 B 1000 x H 580 mm  
 EAN 4015613432878  
**Best.-Nr. 112.023**  
**Euro 519,-**

**Geräteverbindungs-Leiste**  
 EAN 4015613215785  
**Best.-Nr. 110.036**  
**Euro 28,-**

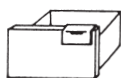

**Schublade**  
 Innenmaß: B 305 x T 525 x H 145 mm  
 EAN 4015613433219  
**Best.-Nr. 112.028**  
**Euro 324,-**



**Tür, links Anschlag**  
 zu Unterbauten  
 400 mm breit  
 EAN 4015613432908  
**Best.-Nr. 112.025L**  
**Euro 134,-**

**Tür, rechts Anschlag**  
 zu Unterbauten  
 400 mm breit  
 EAN 4015613432892  
**Best.-Nr. 112.025R**  
**Euro 134,-**

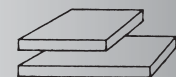

**Zwischenboden**  
 400 mm  
 EAN 4015613432939  
**Best.-Nr. 112.030**  
**Euro 69,-**

**Pro Unterbau 400 mm werden  
 2 Schubladen benötigt!**

**Tür, links Anschlag**  
 zu Unterbauten  
 600 mm breit  
 EAN 4015613432922  
**Best.-Nr. 112.026L**  
**Euro 159,-**

**Tür, rechts Anschlag**  
 zu Unterbauten  
 600 mm breit  
 EAN 4015613432915  
**Best.-Nr. 112.026R**  
**Euro 159,-**

**Zwischenboden**  
 600 mm  
 EAN 4015613432946  
**Best.-Nr. 112.031**  
**Euro 78,-**

# Serie 700

Eine absolut professionelle Serie aus robustem Chromnickelstahl 18/10. Einfach unverwüstlich und bis ins Detail durchdacht. Vom Standgeräteprogramm über Brückenbauweise bis zur Sockelbauvariation, für die leistungsfähige Profi-Küche mit höchsten Ansprüchen.

- Geräte aus CNS 18/10
- Bautiefe 700 mm, Höhe 850 - 900 mm
- Kompakte Bauart, funktionssicher
- Leichte Reinigung
- Frontblende mit großen Bedienknebeln
- Elektro- oder Gasausführung
- Geräte auf Erdgas H eingestellt, Flüssiggasdüsen und Erdgas L Düsen sind beigelegt
- Gasherde mit Zündflamme
- Gasherde mit Zweikreisbrenner mit hohem Wirkungsgrad durch saubere Verbrennung
- Hohe Wirtschaftlichkeit durch niedrigen Energieverbrauch
- Zündflamme durch zusätzliche Abdeckung geschützt
- Fritteusen mit großer Kaltzone
- Neue Geräteverbindung! Die Geräte werden miteinander verblockt.



**2 Flammen Gasherd mit offenem Unterbau**  
 B 400 x T 700 x H 850-900 mm  
 Anschlusswert: 9,1 kW Gas  
 2 Kochstellen:  
 1 x 5,5 kW, 1 x 3,6 kW  
 Gewicht: 57 kg  
 EAN 4015613484228  
**Best.-Nr. 285.1021**  
**Euro 1.443,-**



**4 Flammen Gasherd mit offenem Unterbau**  
 B 800 x T 700 x H 850-900 mm  
 Anschlusswert: 18,2 kW Gas  
 4 Kochstellen:  
 2 x 5,5 kW, 2 x 3,6 kW  
 Gewicht: 91 kg  
 EAN 4015613484235  
**Best.-Nr. 285.1041**  
**Euro 2.168,-**



**6 Flammen Gasherd mit offenem Unterbau**  
 B 1200 x T 700 x H 850-900 mm  
 Anschlusswert: 27,3 kW Gas  
 6 Kochstellen:  
 3 x 5,5 kW, 3 x 3,6 kW  
 Gewicht: 125 kg  
 EAN 4015613484242  
**Best.-Nr. 285.1061**  
**Euro 2.965,-**



**4 Flammen Gasherd mit Gasbackofen 2/1 GN**  
 B 800 x T 700 x H 850-900 mm  
 Anschlusswert: 25,7 kW Gas  
 4 Kochstellen:  
 2 x 5,5 kW, 2 x 3,6 kW  
**Gasbackofen 2/1 GN,**  
 B 535 x T 675 x H 265 mm, 7,5 kW  
 Temperaturbereich: 140 °C - 300 °C  
 Gewicht: 135 kg  
 EAN 4015613484259  
**Best.-Nr. 285.2341**  
**Euro 3.245,-**

**4 Flammen Gasherd mit Elektro-Umluftbackofen 1/1 GN**  
 B 800 x T 700 x H 850-900 mm  
 Anschlusswert: 18,2 kW Gas  
 4 Kochstellen:  
 2 x 5,5 kW, 2 x 3,6 kW  
**Elektrobackofen 1/1 GN,**  
 B 541 x T 363 x H 300 mm,  
 3,6 kW / 400 V  
 Temperaturbereich: 100 °C - 300 °C  
 Gewicht: 132 kg  
 EAN 4015613484266  
**Best.-Nr. 285.2241**  
**Euro 3.436,-**



**4 Flammen Gasherd mit Elektrobackofen 2/1 GN**  
 Ausführung wie vor, jedoch  
**Elektrobackofen 2/1 GN,**  
 B 535 x T 675 x H 265 mm, 5,4 kW / 400 V  
 Gewicht: 135 kg  
 EAN 4015613497044  
**Best.-Nr. 285.2251**  
**Euro 3.788,-**

**Geräte auf Erdgas H eingestellt.**

Technische Änderungen vorbehalten.



**6 Flammen Gasherd mit Gasbackofen 2/1 GN und Neutralschrank**  
 B 1200 x T 700 x H 850-900 mm  
 Anschlusswert: 34,8 kW Gas  
 6 Kochstellen:  
 3 x 5,5 kW, 3 x 3,6 kW  
**Gasbackofen 2/1 GN,**  
 B 535 x T 675 x H 265 mm,  
 7,5 kW  
 Temperaturbereich:  
 140 °C - 300 °C  
 Neutralschrank  
 B 350 x T 610 x H 400 mm  
 Gewicht: 180 kg  
 EAN 4015613484273  
**Best.-Nr. 285.2361**  
**Euro 4.266,-**

**6 Flammen Gasherd mit Elektro-Umluftbackofen 1/1 GN und Neutralschrank**  
 B 1200 x T 700 x H 850-900 mm  
 Anschlusswert: 27,3 kW Gas  
 6 Kochstellen:  
 3 x 5,5 kW, 3 x 3,6 kW  
**Elektrobackofen 1/1 GN,**  
 B 541 x T 363 x H 300 mm,  
 3,6 kW / 400 V  
 Temperaturbereich:  
 100 °C - 300 °C  
 Neutralschrank  
 B 350 x T 610 x H 400 mm  
 Gewicht: 175 kg  
 EAN 4015613484280  
**Best.-Nr. 285.2461**  
**Euro 4.395,-**



**6 Flammen Gasherd mit großem Gasbackofen**  
 B 1200 x T 700 x H 850-900 mm  
 Anschlusswert: 40,3 kW Gas  
 6 Kochstellen: 3 x 5,5 kW, 3 x 3,6 kW  
**Gasbackofen**  
 B 1050 x T 530 x H 300 mm, 13 kW  
 Temperaturbereich: 140 °C - 300 °C  
 Gewicht: 190 kg  
 EAN 4015613484297  
**Best.-Nr. 285.2261**  
**Euro 4.275,-**

Optimale Leistung mittels Zweikreisbrenner



**Gas-Glühplattenherd mit offenem Unterbau**  
 B 800 x T 700 x H 850-900 mm  
 Anschlusswert: 11,5 kW Gas  
 Glühplatte mit Piezo-Zündung  
 Gewicht: 140 kg  
 EAN 4015613484389  
**Best.-Nr. 285.7001**  
**Euro 2.455,-**

**Geräte auf Erdgas H eingestellt.**





**2 Felder Ceranherd  
mit offenem Unterbau**  
B 400 x T 700 x H 850-900 mm  
Anschlusswert: 4,6 kW / 3 NAC 400 V  
2 Kochfelder: Ø 230 mm, 2 x 2,3 kW  
Gewicht: 40 kg  
EAN 4015613484358  
**Best.-Nr. 287.410**  
Euro 2.235,-



**4 Felder Ceranherd  
mit offenem Unterbau**  
B 800 x T 700 x H 850-900 mm  
Anschlusswert: 9,2 kW / 3 NAC 400 V  
4 Kochfelder: Ø 230 mm, 4 x 2,3 kW  
Gewicht: 50 kg  
EAN 4015613484365  
**Best.-Nr. 287.420**  
Euro 3.185,-



**4 Felder Ceranherd  
mit Elektro-Umluftbackofen 1/1 GN**  
B 800 x T 700 x H 850-900 mm  
Anschlusswert: 12,8 kW, 3 NAC 400 V  
4 Kochfelder: Ø 230 mm, 4 x 2,3 kW  
**Elektrobackofen 1/1 GN,**  
B 541 x T 363 x H 300 mm, 3,6 kW  
Temperaturbereich: 100 °C - 300 °C  
Gewicht: 98 kg  
EAN 4015613484372  
**Best.-Nr. 287.430**  
Euro 4.690,-





## 2 Platten Elektroherd mit offenem Unterbau

B 400 x T 700 x H 850-900 mm  
Anschlusswert:  
5,2 kW / 3 NAC 400 V  
2 Kochplatten: Ø 230 mm  
2 x 2,6 kW  
Gewicht: 34 kg  
EAN 4015613484303  
Best.-Nr. 286.102  
Euro 1.375,-

## 4 Platten Elektroherd mit offenem Unterbau

B 800 x T 700 x H 850-900 mm  
Anschlusswert:  
10,4 kW / 3 NAC 400 V  
4 Kochplatten: Ø 230 mm  
4 x 2,6 kW  
Gewicht: 49 kg  
EAN 4015613484310  
Best.-Nr. 286.104  
Euro 1.796,-



## 6 Platten Elektroherd mit offenem Unterbau

B 1200 x T 700 x H 850-900 mm  
Anschlusswert: 15,6 kW / 3 NAC 400 V  
6 Kochplatten: Ø 230 mm, 6 x 2,6 kW  
Gewicht: 80 kg  
EAN 4015613484327  
Best.-Nr. 286.106  
Euro 2.315,-



## 4 Platten Elektroherd mit Elektro-Umluftbackofen 1/1 GN

B 800 x T 700 x H 850-900 mm  
Anschlusswert: 14 kW / 3 NAC 400 V  
4 Kochplatten: Ø 230 mm, 4 x 2,6 kW  
Elektrobackofen, 1/1 GN,  
B 541 x T 363 x H 300 mm, 3,6 kW / 3 NAC 400 V  
Temperaturbereich: 100 °C - 300 °C  
Gewicht: 95 kg  
EAN 4015613484334  
Best.-Nr. 286.224  
Euro 3.265,-

## 4 Platten Elektroherd mit Elektrobackofen 2/1 GN

Ausführung wie vor, jedoch  
Elektrobackofen 2/1 GN,  
B 535 x T 675 x H 265 mm, 5,4 kW / 400 V  
Gewicht: 117 kg  
EAN 4015613497068  
Best.-Nr. 286.234  
Euro 3.249,-

**6 Platten Elektroherd  
mit Elektro-Umluftbackofen 1/1 GN  
und Neutralschrank**  
B 1200 x T 700 x H 850-900 mm  
Anschlusswert: 19,2 kW / 3 NAC 400 V  
6 Kochplatten: Ø 230 mm, 6 x 2,6 kW  
**Elektrobackofen, 1/1 GN,**  
B 541 x T 363 x H 300 mm, 3,6 kW  
Temperaturbereich: 100 °C - 300 °C  
Neutralschrank B 350 x T 610 x H 400 mm  
Gewicht: 132 kg  
EAN 4015613484341  
**Best.-Nr. 286.246**  
**Euro 3.945,-**



**4 Platten Elektroherd  
mit eckigen Kochplatten  
und Elektro-Umluftbackofen 1/1 GN**  
B 800 x T 700 x H 850-900 mm  
Anschlusswert: 14 kW / 3 NAC 400 V  
4 Kochplatten: 220 x 220 mm, 4 x 2,6 kW  
**Elektrobackofen, 1/1 GN,**  
B 541 x T 363 x H 300 mm, 3,6 kW  
Temperaturbereich: 100 °C - 300 °C  
Gewicht: 95 kg  
EAN 4015613486239  
**Best.-Nr. 286.324**  
**Euro 4.124,-**



**6 Platten Elektroherd  
mit eckigen Kochplatten  
mit Elektro-Umluftbackofen 1/1 GN  
und Neutralschrank**  
B 1200 x T 700 x H 850-900 mm  
Anschlusswert: 19,2 kW / 3 NAC 400 V  
6 Kochplatten: 220 x 220 mm, 6 x 2,6 kW  
**Elektrobackofen, 1/1 GN,**  
B 541 x T 363 x H 300 mm, 3,6 kW  
Temperaturbereich: 100 °C - 300 °C  
Neutralelement B 350 x T 610 x H 400 mm  
Gewicht: 132 kg  
EAN 4015613486246  
**Best.-Nr. 286.346**  
**Euro 4.865,-**



## Induktion: Mit Präzision und Komfort



Hitze da, wo man sie braucht, und auch nur dann, wenn man sie braucht. Induktion ist Kochen mit Präzision und Komfort. Keine Vorheizphasen, keine Restwärme. Das sorgt für ein angenehmes Raumklima in der Küche. Die Vorteile sind unstrittig: kürzeste Ankochzeit, mehr Sicherheit (da sich nur das Kochgeschirr erhitzt) und weniger Putzaufwand (da auf der Kochstelle nichts anbrennt). Die „kalte Hitze“ spart Zeit und Energie. Mit einem sehr hohen Wirkungsgrad die schnellste und effizienteste Art zu kochen.

### Induktionsherde

- sehr schnelle Ankochzeit
- geringer Energieverbrauch
- niedrige Wärmeentwicklung
- geringer Reinigungsaufwand
- hohe Leistung
- getrennt regelbare Heizzonen



### 2 Felder Induktionsherd mit offenem Unterbau

B 400 x T 700 x H 850-900 mm  
Gesamtanschlusswert: 10 kW / 3 NAC 400 V  
Glasfeld 350 x 560 mm, 2 x 5 kW  
Induktionsspulen Ø 230 mm  
Gewicht: 51 kg  
EAN 4015613488271  
**Best.-Nr. 286.410**  
Euro 6.995,-



### 4 Felder Induktionsherd mit offenem Unterbau

B 800 x T 700 x H 850-900 mm  
Gesamtanschlusswert: 20 kW / 3 NAC 400 V  
Glasfeld 650 x 560 mm, 4 x 5 kW  
Induktionsspulen Ø 260 mm  
Gewicht: 79 kg  
EAN 4015613488288  
**Best.-Nr. 286.420**  
Euro 11.498,-



**Elektro-Wasserbad, 1 Becken  
mit Wassereinlaufhahn  
mit offenem Unterbau**  
B 400 x T 700 x H 850-900 mm  
Anschlusswert: 1 kW / 230 V  
Beckengröße: 1/1 GN  
Gewicht: 44 kg  
EAN 4015613484679  
**Best.-Nr. 286.301**  
**Euro 1.635,-**



**Elektro-Wasserbad, 1 Becken  
mit Wassereinlaufhahn  
mit offenem Unterbau**  
B 800 x T 700 x H 850-900 mm  
Anschlusswert: 2 kW / 230 V  
Beckengröße: 2/1 GN  
Gewicht: 79 kg  
EAN 4015613484686  
**Best.-Nr. 286.302**  
**Euro 2.065,-**



**Wasserbäder für GN-Behälter,  
150 mm tief.  
Die Lieferung aller Wasserbäder  
erfolgt ohne GN-Behälter.**

**Arbeitstisch  
mit offenem Unterbau**  
B 400 x T 700 x H 850-900 mm  
1 Schublade B 313 x T 545 x H 150 mm  
Gewicht: 54 kg  
EAN 4015613484716  
**Best.-Nr. 284.804**  
**Euro 1.055,-**



**Arbeitstisch  
mit offenem Unterbau**  
B 800 x T 700 x H 850-900 mm  
Gewicht: 82 kg  
EAN 4015613484709  
**Best.-Nr. 284.007**  
**Euro 1.235,-**





**Gas-Griddleplatte mit Compoundplatte, glatt mit offenem Unterbau**  
 B 400 x T 700 x H 850-900 mm  
 Anschlusswert: 7 kW Gas mit Piezo-Zündung  
 Bratfläche: B 327 x T 504 mm  
 Gewicht: 55 kg  
 EAN 4015613484402  
**Best.-Nr. 285.4031**  
**Euro 2.529,-**

**Gas-Griddleplatte mit Stahlplatte, gerillt mit offenem Unterbau**  
 B 400 x T 700 x H 850-900 mm  
 Anschlusswert: 7 kW Gas mit Piezo-Zündung  
 Bratfläche: B 327 x T 504 mm  
 Gewicht: 55 kg  
 EAN 4015613484419  
**Best.-Nr. 285.4041**  
**Euro 1.995,-**

**Elektro-Griddleplatte mit Compoundplatte, glatt mit offenem Unterbau**  
 B 400 x T 700 x H 850-900 mm  
 Anschlusswert: 5 kW / 3 NAC 400 V  
 Bratfläche: B 327 x T 504 mm  
 Gewicht: 52 kg  
 EAN 4015613484464  
**Best.-Nr. 286.403**  
**Euro 2.288,-**

**Elektro-Griddleplatte mit Stahlplatte, gerillt mit offenem Unterbau**  
 B 400 x T 700 x H 850-900 mm  
 Anschlusswert: 5 kW / 3 NAC 400 V  
 Bratfläche: B 327 x T 504 mm  
 Gewicht: 52 kg  
 EAN 4015613484471  
**Best.-Nr. 286.404**  
**Euro 1.925,-**



**Gas-Griddleplatte mit Compoundplatte, glatt mit offenem Unterbau**  
 B 800 x T 700 x H 850-900 mm  
 Anschlusswert: 14 kW Gas mit Piezo-Zündung  
 Bratfläche: B 727 x T 504 mm  
 Gewicht: 94 kg  
 EAN 4015613484433  
**Best.-Nr. 285.4051**  
**Euro 3.098,-**

**Elektro-Griddleplatte mit Compoundplatte, glatt mit offenem Unterbau**  
 B 800 x T 700 x H 850-900 mm  
 Anschlusswert: 10 kW / 3 NAC 400 V  
 Bratfläche: B 727 x T 504 mm  
 Gewicht: 87 kg  
 EAN 4015613484495  
**Best.-Nr. 286.405**  
**Euro 3.178,-**



**Gas-Griddleplatte mit Stahlplatte, 1/2 glatt und 1/2 gerillt mit offenem Unterbau**  
 B 800 x T 700 x H 850-900 mm  
 Anschlusswert: 14 kW Gas mit Piezo-Zündung  
 Bratfläche: B 727 x T 504 mm  
 Gewicht: 94 kg  
 EAN 4015613484440  
**Best.-Nr. 285.6021**  
**Euro 2.929,-**

**Elektro-Griddleplatte mit Stahlplatte, 1/2 glatt und 1/2 gerillt mit offenem Unterbau**  
 B 800 x T 700 x H 850-900 mm  
 Anschlusswert: 10 kW / 3 NAC 400 V  
 Bratfläche: B 727 x T 504 mm  
 Gewicht: 87 kg  
 EAN 4015613484518  
**Best.-Nr. 286.602**  
**Euro 2.949,-**

**Gasgeräte auf Erdgas H eingestellt.**

Der Multibräter ist ein „Alleskönner“. Auf kleinster Fläche in der Küche ein Problemlöser. In Edelstahlausführung mit hoher Leistung und niedrigem Energieverbrauch.

**Ideal zum:**

- Braten
- Kochen
- Dünsten
- Warmhalten

Der abgerundete Wannenboden mit extra großem Auslaufschacht vereinfacht die Reinigung. Als einzelnes Standgerät oder in einer Kochzeile integriert findet die Anwendung des Multibräters in jeder Küche seinen Platz.

## Elektro-Multibräter

- sehr schnelle Ankochzeit
- geringer Energieverbrauch
- abgerundete Wanne
- hohe Leistung
- Pfanne aus CNS 18/10

### Elektro-Multibräter

mit Auffangschale GN 1/1, 150 mm tief  
B 400 x T 700 x H 850-900 mm  
Gesamtanschlusswert: 5 kW / 3 NAC 400 V  
Pfanne: B 300 x T 505 x H 110 mm  
Inhalt 12 Liter  
Gewicht: 85 kg  
EAN 4015613488233  
**Best.-Nr. 286.710**  
**Euro 3.565,-**



### Elektro-Multibräter

mit Auffangschale GN 1/1, 150 mm tief  
B 800 x T 700 x H 850-900 mm  
Gesamtanschlusswert: 10 kW / 3 NAC 400 V  
Pfanne: B 650 x T 505 x H 110 mm  
Inhalt 26 Liter  
Gewicht: 145 kg  
EAN 4015613488240  
**Best.-Nr. 286.720**  
**Euro 4.875,-**





### Elektro-Standfritteuse

B 400 x T 700 x H 850-900 mm  
 Anschlusswert: 15 kW / 3 NAC 400 V  
 Beckeninhalt: 15 Liter  
 Korb: B 260 x T 265 x H 100 mm  
 mit Fettauffangbehälter  
 Gewicht: 50 kg  
 EAN 4015613486208  
**Best.-Nr. 286.917**  
**Euro 2.386,-**



### Elektro-Standfritteuse mit 2 Becken

B 400 x T 700 x H 850-900 mm  
 Anschlusswert: 15 kW / 3 NAC 400 V  
 Beckeninhalt: 2 x 9 Liter  
 Korb: B 105 x T 245 x H 120 mm  
 mit Fettauffangbehälter  
 Gewicht: 50 kg  
 EAN 4015613486222  
**Best.-Nr. 286.925**  
**Euro 3.382,-**



### Elektro-Standfritteuse mit 2 Becken

B 800 x T 700 x H 850-900 mm  
 Anschlusswert: 30 kW / 3 NAC 400 V  
 Beckeninhalt: 2 x 15 Liter  
 Korb: B 260 x T 265 x H 100 mm  
 mit Fettauffangbehälter  
 Gewicht: 72 kg  
 EAN 4015613486215  
**Best.-Nr. 286.922**  
**Euro 3.825,-**

### Ersatzkorb 9I

B 105 x T 245 x H 120 mm  
 EAN 4015613488257  
**Best.-Nr. 286.999**  
**Euro 64,-**

### Ersatzkorb 15I

B 260 x T 265 x H 100 mm  
 EAN 4015613488264  
**Best.-Nr. 286.998**  
**Euro 76,-**



### Elektro-Warmhaltegerät für Pommes Frites mit offenem Unterbau

B 400 x T 700 x H 850-900 mm  
 Anschlusswert: 1 kW / 230 V  
 Keramik Heizstrahler  
 Beckengröße 1/1 GN  
 Gewicht: 60 kg  
 EAN 4015613486253  
**Best.-Nr. 286.626**  
**Euro 1.925,-**



### Gas-Standfritteuse

B 400 x T 700 x H 850-900 mm  
 Anschlusswert: 15 kW Gas  
 Beckeninhalt: 15 Liter  
 Korb: B 260 x T 265 x H 100 mm  
 mit Fettauffangbehälter  
 Gewicht: 44 kg  
 EAN 4015613484556  
**Best.-Nr. 285.9171**  
**Euro 2.448,-**



### Gas-Standfritteuse mit 2 Becken

B 400 x T 700 x H 850-900 mm  
 Anschlusswert: 11,5 kW Gas  
 Beckeninhalt: 2 x 9 Liter  
 Korb: B 105 x T 245 x H 120 mm  
 mit Fettauffangbehälter  
 Gewicht: 50 kg  
 EAN 4015613486185  
**Best.-Nr. 285.9251**  
**Euro 3.245,-**



### Ersatzkorb 9l

B 105 x T 245 x H 120 mm  
 EAN 4015613488257  
**Best.-Nr. 286.999**  
**Euro 64,-**

### Ersatzkorb 15l

B 260 x T 265 x H 100 mm  
 EAN 4015613488264  
**Best.-Nr. 286.998**  
**Euro 76,-**

### Gas-Standfritteuse mit 2 Becken

B 800 x T 700 x H 850-900 mm  
 Anschlusswert: 30 kW Gas  
 Beckeninhalt: 2 x 15 Liter  
 Korb: B 260 x T 265 x H 100 mm  
 mit Fettauffangbehälter  
 Gewicht: 87 kg  
 EAN 4015613486192  
**Best.-Nr. 285.9271**  
**Euro 4.275,-**



**Die Installation ist nur mit  
 Abgaskamin zugelassen.**

### für Kamin

EAN 4015613486680  
**Best.-Nr. 285.062**  
**Euro 322,-**



### für Haube

EAN 4015613489124  
**Best.-Nr. 295.2720**  
**Euro 189,-**

**Geräte auf  
 Erdgas H eingestellt.**



Lieferung ohne Körbe!

### Elektro-Teigwarenkocher

B 400 x T 700 x H 850-900 mm  
Anschlusswert: 7 kW / 3 NAC 400 V  
Inhalt: 24 Liter  
Wassereinlauf- und Ablaufhahn eingebaut  
Gewicht: 65 kg  
EAN 4015613484594  
**Best.-Nr. 286.305**  
**Euro 2.355,-**



### Gas-Teigwarenkocher

B 400 x T 700 x H 850-900 mm  
Anschlusswert: 8,7 kW Gas  
Inhalt: 24 Liter  
Wassereinlauf- und Ablaufhahn eingebaut  
Gewicht: 67 kg  
EAN 4015613484563  
**Best.-Nr. 285.3051**  
**Euro 2.465,-**

### Nudelkorb GN 1/3 lang

Korb CNS 18/10, Griff Kunststoff  
B 140 x T 290 x H 200 mm  
EAN 4015613490489  
**Best.-Nr. 284.123**  
**Euro 148,-**

### Nudelkorb GN 1/3

Korb CNS 18/10, Griff Kunststoff  
B 290 x T 160 x H 200 mm  
EAN 4015613490465  
**Best.-Nr. 284.113**  
**Euro 167,-**

### Nudelkorb GN 1/6

Korb CNS 18/10, Griff Kunststoff  
B 140 x T 140 x H 200 mm  
EAN 4015613490472  
**Best.-Nr. 284.116**  
**Euro 98,-**



Lieferung ohne Körbe!

### Elektro-Teigwarenkocher

B 800 x T 700 x H 850-900 mm  
Anschlusswert: 14 kW / 3 NAC 400 V  
Inhalt: 2 x 24 Liter  
Wassereinlauf- und Ablaufhahn eingebaut  
Gewicht: 105 kg  
EAN 4015613484600  
**Best.-Nr. 286.310**  
**Euro 3.625,-**

### Gas-Teigwarenkocher

B 800 x T 700 x H 850-900 mm  
Anschlusswert: 17,4 kW Gas  
Inhalt: 2 x 24 Liter  
Wassereinlauf- und Ablaufhahn eingebaut  
Gewicht: 107 kg  
EAN 4015613484587  
**Best.-Nr. 285.3101**  
**Euro 3.945,-**

**Gasgeräte auf  
Erdgas H eingestellt.**

**Gas-Lavasteingrill  
mit offenem Unterbau**  
B 400 x T 700 x H 850-900 mm  
Anschlusswert: 9 kW Gas  
mit Piezo-Zündung  
höhenverstellbarer Grillrost (V-Rost) für Fleisch  
Grillfläche: B 350 x T 530 mm  
Gewicht: 66 kg  
EAN 4015613486161  
**Best.-Nr. 285.6201**  
**Euro 2.425,-**



**Füllmenge Lavasteine 4,5 kg**

**Lavasteine, 7 kg Beutel**  
EAN 4015613182049  
**Best.-Nr. 100.611**  
**Euro 66,-**



**Gas-Lavasteingrill  
mit offenem Unterbau**  
B 800 x T 700 x H 850-900 mm  
Anschlusswert: 18 kW Gas  
mit Piezo-Zündung  
höhenverstellbarer Grillrost (V-Rost) für Fleisch  
Grillfläche: B 750 x T 530 mm  
Gewicht: 94 kg  
EAN 4015613486178  
**Best.-Nr. 285.6301**  
**Euro 3.085,-**



**Füllmenge Lavasteine 9 kg**

**Geräte auf  
Erdgas H eingestellt.**



**Tür für Unterbauten  
für Rechts- und Linksanschlag**  
B 366 x T 96 x H 456 mm  
Gewicht: 2 kg  
EAN 4015613486604  
**Best.-Nr. 285.050**  
**Euro 189,-**



**2 Schubladen**  
B 350 x T 600 x H 400 mm  
Gewicht: 12 kg  
EAN 4015613484983  
**Best.-Nr. 284.400**  
**Euro 935,-**



**Heizung für Teller-Wärmeschrank**  
B 55 x T 575 x H 342 mm  
Anschlusswert: 230 V / 2 kW  
Gewicht: 5 kg  
EAN 4015613486758  
**Best.-Nr. 296.065**  
**Euro 348,-**



**Säule mit Wasserhahn**  
B 45 x T 45 x H 720 mm  
Gewicht: 4,5 kg  
EAN 4015613486628  
**Best.-Nr. 285.090**  
**Euro 378,-**



## Spritzschutz für Griddleplatte 40 cm breit

Gewicht: 3 kg  
EAN 4015613486581  
Best.-Nr. 285.070  
Euro 148,-

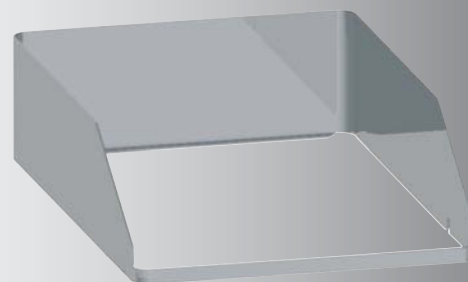

## Spritzschutz für Griddleplatte 80 cm breit

Gewicht: 4 kg  
EAN 4015613486598  
Best.-Nr. 285.075  
Euro 178,-



## Grillplatte über 2 Kochstellen

Gusseisen gerillt  
B 375 x T 575 x H 38 mm  
Gewicht: 18 kg  
EAN 4015613486635  
Best.-Nr. 285.080  
Euro 194,-

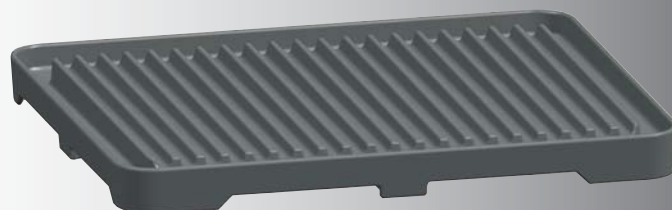

## Brat- und Fortkochplatte über 2 Kochstellen

Gusseisen glatt, mit Safrinne  
B 375 x T 575 x H 38 mm  
Gewicht: 18 kg  
EAN 4015613486642  
Best.-Nr. 285.083  
Euro 189,-

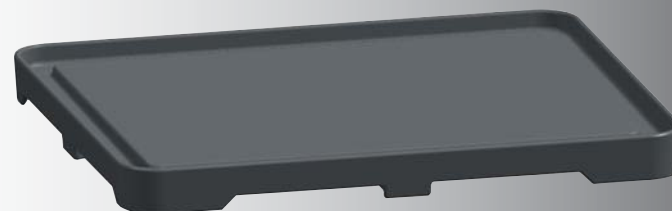

## Kleintopfring

Gewicht: 0,5 kg  
EAN 4015613486659  
Best.-Nr. 285.085  
Euro 26,-





## Kippbratpfannen

- Tragestruktur CNS 18/10
- Elektro- oder Gasausführung
- Edelstahl-Tiegel mit Eisenboden
- Thermostatische Regelung von 50 °C bis 300 °C
- Tiegelinhalt: 50 Liter
- Tiegelmaße: B 700 x T 420 x H 173 mm
- Wasserzulaufhahn
- Aufklappbarer Scharnierdeckel



**Elektro-Kippbratpfanne  
mit Handradkippvorrichtung**  
B 800 x T 700 x H 850-900 mm  
Anschlusswert: 6,5 kW / 3 NAC 400 V  
Gewicht: 140 kg  
EAN 4015613484655  
**Best.-Nr. 286.670**  
Euro 4.745,-

**Gas-Kippbratpfanne  
mit Handradkippvorrichtung**  
B 800 x T 700 x H 850-900 mm  
Anschlusswert Gas: 12,5 kW  
Anschlusswert Elektro: 0,05 kW / 230 V  
Gewicht: 150 kg  
EAN 4015613484631  
**Best.-Nr. 285.6701**  
Euro 4.896,-

**Elektro-Kippbratpfanne  
mit elektromotorischer Kippvorrichtung**  
B 800 x T 700 x H 850-900 mm  
Anschlusswert: 6,75 kW / 3 NAC 400 V  
Gewicht: 150 kg  
EAN 4015613484662  
**Best.-Nr. 286.600**  
Euro 4.938,-

**Gas-Kippbratpfanne  
mit elektromotorischer Kippvorrichtung**  
B 800 x T 700 x H 850-900 mm  
Anschlusswert Gas: 12,5 kW  
Anschlusswert Elektro: 0,25 kW / 230 V  
Gewicht: 160 kg  
EAN 4015613484648  
**Best.-Nr. 285.6001**  
Euro 5.176,-

**Gasgeräte auf  
Erdgas H eingestellt.**

## Kochkessel

- CNS 18/10
- Elektro- oder Gasausführung
- Indirekte Beheizung
- Inhalt: 60 Liter
- Kesselinnenmaße: Ø 400 mm, Höhe 500 mm
- Warm- und Kaltwasseranschluss 1/2"



## Elektro-Kochkessel

### Indirekte Beheizung

B 800 x T 700 x H 850-900 mm  
Kesselinnenmaße: Ø 400 mm, Höhe 500 mm  
Inhalt: 60 Liter  
Anschlusswert: 12 kW / 3 NAC 400 V  
Warm- und Kaltwasseranschluss 1/2"  
Gewicht: 100 kg  
EAN 4015613484624  
Best.-Nr. 286.800  
Euro 6.325,-



## Gas-Kochkessel

### Indirekte Beheizung

B 800 x T 700 x H 850-900 mm  
Kesselinnenmaße: Ø 400 mm, Höhe 500 mm  
Inhalt: 60 Liter  
Anschlusswert: 10 kW Gas  
Warm- und Kaltwasseranschluss 1/2"  
Gewicht: 112 kg  
EAN 4015613484617  
Best.-Nr. 285.8001  
Euro 6.325,-

Abgaskamin nur erforderlich,  
wenn das Gerät nicht unter  
einer Abzugshaube steht.

Abzugskamin  
EAN 4015613486666  
Best.-Nr. 285.060  
Euro 509,-



Gasgerät auf  
Erdgas H eingestellt.

Tischgeräte verwendbar als Einzelgerät oder als Brückenbauelement



**Brückenunterbau  
1 Paar**  
Länge à 800 mm  
Gewicht: 5 kg  
EAN 4015613484990  
Best.-Nr. 284.410  
Euro 168,-

**Brückenunterbau  
1 Paar**  
Länge à 1200 mm  
Gewicht: 7,5 kg  
EAN 4015613485003  
Best.-Nr. 284.411  
Euro 188,-

**Brückenunterbau  
1 Paar**  
Länge à 1600 mm  
Gewicht: 9 kg  
EAN 4015613485010  
Best.-Nr. 284.412  
Euro 208,-



**2 Flammen Gasherd**  
B 400 x T 700 x H 295 mm  
Anschlusswert: 9,1 kW Gas  
2 Kochstellen:  
1 x 5,5 kW, 1 x 3,6 kW  
Gewicht: 41 kg  
EAN 4015613484730  
Best.-Nr. 289.1021  
Euro 1.115,-



**4 Flammen Gasherd**  
B 800 x T 700 x H 295 mm  
Anschlusswert: 18,2 kW Gas  
4 Kochstellen:  
2 x 5,5 kW, 2 x 3,6 kW  
Gewicht: 73 kg  
EAN 4015613484747  
Best.-Nr. 289.1041  
Euro 1.778,-

**Gasgeräte auf  
Erdgas H eingestellt.**



## 6 Flammen Gasherd

B 1200 x T 700 x H 295 mm  
Anschlusswert: 27,3 kW Gas  
6 Kochstellen:  
3 x 5,5 kW, 3 x 3,6 kW  
Gewicht: 97 kg  
EAN 4015613484754  
**Best.-Nr. 289.1061**  
Euro 2.575,-



## 2 Felder Ceranherd

B 400 x T 700 x H 295 mm  
Anschlusswert:  
4,6 kW / 3 NAC 400 V  
2 Kochfelder: Ø 230 mm,  
2 x 2,3 kW  
Gewicht: 33 kg  
EAN 4015613484792  
**Best.-Nr. 287.510**  
Euro 1.925,-

## 4 Felder Ceranherd

B 800 x T 700 x H 295 mm  
Anschlusswert:  
9,2 kW / 3 NAC 400 V  
4 Kochfelder: Ø 230 mm,  
4 x 2,3 kW  
Gewicht: 43 kg  
EAN 4015613484808  
**Best.-Nr. 287.520**  
Euro 2.696,-



## 2 Platten Elektroherd

B 400 x T 700 x H 295 mm  
Anschlusswert:  
5,2 kW / 3 NAC 400 V  
2 Kochplatten: Ø 230 mm,  
2 x 2,6 kW  
Gewicht: 22 kg  
EAN 4015613484761  
**Best.-Nr. 288.102**  
Euro 958,-

## 4 Platten Elektroherd

B 800 x T 700 x H 295 mm  
Anschlusswert:  
10,4 kW / 3 NAC 400 V  
4 Kochplatten: Ø 230 mm,  
4 x 2,6 kW  
Gewicht: 40 kg  
EAN 4015613484778  
**Best.-Nr. 288.104**  
Euro 1.355,-



## 6 Platten Elektroherd

B 1200 x T 700 x H 295 mm  
Anschlusswert: 15,6 kW / 3 NAC 400 V  
6 Platten: Ø 230 mm, 6 x 2,6 kW  
Gewicht: 68 kg  
EAN 4015613484785  
**Best.-Nr. 288.106**  
Euro 1.679,-





## 2 Felder Induktionsherd

B 400 x T 700 x H 295 mm  
 Gesamtanschlusswert: 10 kW / 3 NAC 400 V  
 Glasfeld 350 x 560 mm, 2 x 5 kW  
 Induktionsspulen Ø 230 mm  
 Gewicht: 36 kg  
 EAN 4015613488684  
**Best.-Nr. 286.415**  
**Euro 6.798,-**



## 4 Felder Induktionsherd

B 800 x T 700 x H 295 mm  
 Gesamtanschlusswert: 20 kW / 3 NAC 400 V  
 Glasfeld 650 x 560 mm, 4 x 5 kW  
 Induktionsspulen Ø 260 mm  
 Gewicht: 58 kg  
 EAN 4015613488707  
**Best.-Nr. 286.425**  
**Euro 11.398,-**



## Gas-Griddleplatte mit Compoundplatte, glatt

B 400 x T 700 x H 295 mm  
 Anschlusswert: 7 kW Gas  
 mit Piezo-Zündung  
 Bratfläche: B 327 x T 504 mm  
 Gewicht: 40 kg  
 EAN 4015613484822  
**Best.-Nr. 289.4031**  
**Euro 1.997,-**

## Elektro-Griddleplatte mit Compoundplatte, glatt

B 400 x T 700 x H 295 mm  
 Anschlusswert: 5 kW / 3 NAC 400 V  
 Bratfläche: B 327 x T 504 mm  
 Gewicht: 39 kg  
 EAN 4015613484877  
**Best.-Nr. 288.403**  
**Euro 1.845,-**



## Gas-Griddleplatte mit Compoundplatte, glatt

B 800 x T 700 x H 295 mm  
 Anschlusswert: 14 kW Gas  
 mit Piezo-Zündung  
 Bratfläche: B 727 x T 504 mm  
 Gewicht: 77 kg  
 EAN 4015613484846  
**Best.-Nr. 289.4051**  
**Euro 2.775,-**

## Elektro-Griddleplatte mit Compoundplatte, glatt

B 800 x T 700 x H 295 mm  
 Anschlusswert: 10 kW / 3 NAC 400 V  
 Bratfläche: B 727 x T 504 mm  
 Gewicht: 75 kg  
 EAN 4015613484891  
**Best.-Nr. 288.405**  
**Euro 2.665,-**



## Gas-Griddleplatte mit Stahlplatte, 1/2 glatt und 1/2 gerillt

B 800 x T 700 x H 295 mm  
 Anschlusswert: 14 kW Gas  
 mit Piezo-Zündung  
 Bratfläche: B 727 x T 504 mm  
 Gewicht: 77 kg  
 EAN 4015613484853  
**Best.-Nr. 289.6021**  
**Euro 2.484,-**

## Elektro-Griddleplatte mit Stahlplatte, 1/2 glatt und 1/2 gerillt

B 800 x T 700 x H 295 mm  
 Anschlusswert: 10 kW / 3 NAC 400 V  
 Bratfläche: B 727 x T 504 mm  
 Gewicht: 75 kg  
 EAN 4015613484907  
**Best.-Nr. 288.602**  
**Euro 2.429,-**

**Gasgeräte auf Erdgas H eingestellt.**

**Elektro-Wasserbad, 1 Becken  
mit Wassereinlaufhahn**  
B 400 x T 700 x H 295 mm  
Anschlusswert: 1 kW / 230 V  
Beckengröße: 1/1 GN  
Gewicht: 29 kg  
EAN 4015613484921  
**Best.-Nr. 288.301**  
**Euro 1.149,-**



**Elektro-Wasserbad, 1 Becken  
mit Wassereinlaufhahn**  
B 800 x T 700 x H 295 mm  
Anschlusswert: 2 kW / 230 V  
Beckengröße: 2/1 GN  
Gewicht: 40 kg  
EAN 4015613484938  
**Best.-Nr. 288.302**  
**Euro 1.651,-**



**Wasserbäder für GN-Behälter,  
150 mm tief.  
Die Lieferung aller Wasserbäder  
ohne GN-Behälter.**

**Arbeitstisch**  
B 400 x T 700 x H 295 mm  
1 Schublade B 313 x T 545 x H 150 mm  
Gewicht: 38 kg  
EAN 4015613484952  
**Best.-Nr. 284.204**  
**Euro 765,-**



**Arbeitstisch**  
B 800 x T 700 x H 295 mm  
Gewicht: 66 kg  
EAN 4015613484976  
**Best.-Nr. 284.207**  
**Euro 1.098,-**



## Neu im Programm: die sockelbaufähige Herdanlage von Bartscher für Voll- oder Hohlsockel

Die Sockelbauausführung bietet eine Vielzahl von Kochblockvarianten mit individuellen Möglichkeiten im Unterbaubereich.

Wählen Sie die einzelnen Komponenten in Gas- oder Elektroausführung und vereinen Sie die Vorteile beider Energiearten in Ihrer Herdanlage.



### Wählen Sie aus diesen Geräten:

2-Flammen Gasherd, 400 mm breit  
4-Flammen Gasherd, 800 mm breit

2-Platten Elektroherd, 400 mm breit  
4-Platten Elektroherd, 800 mm breit

2-Felder Ceranherd, 400 mm breit  
4-Felder Ceranherd, 800 mm breit

2-Felder Induktionsherd, 400 mm breit  
4-Felder Induktionsherd, 800 mm breit

Neutralelement, 400 mm breit  
Neutralelement, 800 mm breit

Fritteuse 1 x 15 Liter, 400 mm breit  
Fritteuse 2 x 9 Liter, 400 mm breit

Bratplatten, 400 mm breit  
Bratplatten, 800 mm breit

Multibräter, 400 mm breit  
Multibräter, 800 mm breit

Wasserbad, 400 mm breit

Neutralelement, 200 mm breit mit Wasserstandssäule





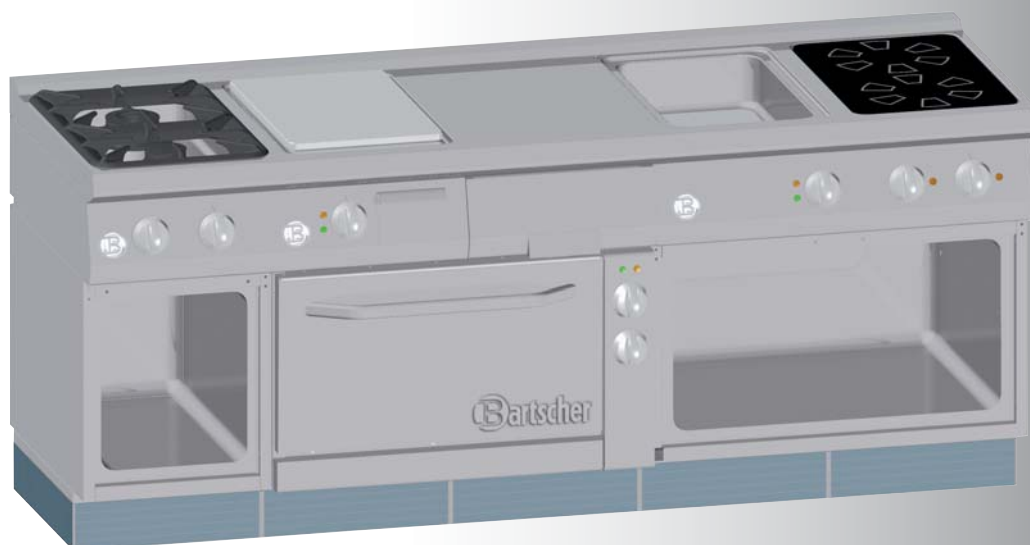

**Wählen Sie aus diesen Unterbauten:**

Element 400 mm breit mit 2 Schubladen  
Element 400 mm breit mit offener Front  
Element 400 mm breit mit offener Front in Hygieneausführung  
Element 400 mm breit mit Tür

Element 800 mm breit mit offener Front  
Element 800 mm breit mit offener Front in Hygieneausführung  
Element 800 mm breit mit Elektrobackofen



**Planen Sie den Kochblock nach Ihren Bedürfnissen.  
Die Firma Bartscher erstellt Ihnen ein unverbindliches Angebot mit Zeichnung.  
Wir lassen es Ihnen, über unseren Fachhandelspartner vor Ort, zukommen.**

# Serie 900

Die Serie 900 findet ihre Anwendung in Profi-Küchen mit den größten Produktionskapazitäten.  
Funktional bestens gestaltet in Elektro- oder Gasausführung mit extra großen handlichen Bedienknöpfen.  
In massiv hochwertiger Chromnickelstahl 18/10 Ausführung.  
Für langlebigen professionellen Einsatz.

- Geräte aus CNS 18/10
- Bautiefe 900 mm, Höhe 850 - 900 mm
- Robuste und kompakte Bauart
- Geformte Frontblende mit großen Bedienknöpfen
- Elektro- oder Gasausführung
- Geräte auf Erdgas H eingestellt, Flüssiggasdüsen und Erdgas L Düsen sind beigelegt
- Gasherde mit Zündflamme
- Gasherde mit Zweikreisbrenner mit hohem Wirkungsgrad durch saubere Verbrennung
- Zündflamme durch zusätzliche Abdeckung geschützt
- Neue Geräteverbindung!  
Die Geräte werden miteinander verschraubt.





**2 Flammen Gasherd  
mit offenem Unterbau**  
B 450 x T 900 x H 850-900 mm  
Anschlusswert: 12 kW  
2 Kochstellen:  
1 x 3,5 kW / 1 x 8,5 kW  
Gewicht: 66 kg  
EAN 4015613481937  
**Best.-Nr. 295.1021**  
**Euro 1.925,-**



**4 Flammen Gasherd  
mit offenem Unterbau**  
B 900 x T 900 x H 850-900 mm  
Anschlusswert: 23 kW  
4 Kochstellen:  
1 x 3,5 kW / 1 x 8,5 kW / 2 x 5,5 kW  
Gewicht: 108 kg  
EAN 4015613481944  
**Best.-Nr. 295.1041**  
**Euro 2.886,-**



**6 Flammen Gasherd  
mit offenem Unterbau**  
B 1350 x T 900 x H 850-900 mm  
Anschlusswert: 35 kW  
6 Kochstellen:  
2 x 3,5 kW / 2 x 5,5 kW / 2 x 8,5 kW  
Gewicht: 154 kg  
EAN 4015613481951  
**Best.-Nr. 295.1061**  
**Euro 3.898,-**



**8 Flammen Gasherd  
mit offenem Unterbau**  
B 1800 x T 900 x H 850-900 mm  
Anschlusswert: 47 kW  
8 Kochstellen:  
3 x 3,5 kW / 2 x 5,5 kW /  
3 x 8,5 kW  
Gewicht: 225 kg  
EAN 4015613481906  
**Best.-Nr. 295.1081**  
**Euro 5.155,-**

**Geräte auf  
Erdgas H eingestellt.**





**4 Flammen Gasherd  
mit Gasbackofen 2/1 GN**  
B 900 x T 900 x H 850-900 mm  
Anschlusswert: 31 kW  
4 Kochstellen:  
1 x 3,5 kW / 1 x 8,5 kW / 2 x 5,5 kW  
**Gasbackofen 2/1 GN**  
B 535 x T 675 x H 265 mm, 8,0 kW  
Temperaturbereich: 140 °C - 300 °C  
Gewicht: 155 kg  
EAN 4015613481852  
**Best.-Nr. 295.2141**  
**Euro 3.998,-**

**4 Flammen Gasherd  
mit Elektrobackofen 2/1 GN**  
B 900 x T 900 x H 850-900 mm  
Anschlusswert: 23 kW Gas  
4 Kochstellen:  
1 x 3,5 kW / 1 x 8,5 kW / 2 x 5,5 kW  
**Elektrobackofen 2/1 GN**  
B 535 x T 675 x H 265 mm, 5,4 kW / 3 NAC 400 V  
Temperaturbereich: 100 °C - 300 °C  
Gewicht: 170 kg  
EAN 4015613481869  
**Best.-Nr. 295.2241**  
**Euro 4.295,-**

Optimale Leistung mittels Zweikreisbrenner



**6 Flammen Gasherd  
mit Gasbackofen 2/1 GN  
und Neutralschrank**  
B 1350 x T 900 x H 850-900 mm  
Anschlusswert: 43 kW  
6 Kochstellen:  
2 x 3,5 kW / 2 x 5,5 kW / 2 x 8,5 kW  
**Gasbackofen 2/1 GN**  
B 535 x T 675 x H 265 mm, 8 kW  
Temperaturbereich: 140 °C - 300 °C  
Neutralschrank B 349 x T 610 x H 400 mm  
Gewicht: 211 kg  
EAN 4015613481876  
**Best.-Nr. 295.2361**  
**Euro 5.235,-**



**6 Flammen Gasherd  
mit Elektrobackofen 2/1 GN  
und Neutralschrank**  
B 1350 x T 900 x H 850-900 mm  
Anschlusswert: 35 kW Gas  
6 Kochstellen:  
2 x 3,5 kW / 2 x 5,5 kW / 2 x 8,5 kW  
**Elektrobackofen 2/1 GN**  
B 535 x T 675 x H 265 mm, 5,4 kW / 3 NAC 400 V  
Temperaturbereich: 100 °C - 300 °C  
Neutralschrank B 349 x T 610 x H 400 mm  
Gewicht: 220 kg  
EAN 4015613481883  
**Best.-Nr. 295.2461**  
**Euro 5.646,-**

Geräte auf  
Erdgas H eingestellt.



## 8 Flammen Gasherd

mit 2 Gasbacköfen 2/1 GN

B 1800 x T 900 x H 850-900 mm

Anschlusswert: 63 kW

8 Kochstellen:

3 x 3,5 kW / 2 x 5,5 kW / 3 x 8,5 kW

2 Gasbacköfen 2/1 GN

B 535 x T 675 x H 265 mm, à 8,0 kW

Temperaturbereich: 140 °C - 300 °C

Gewicht: 311 kg

EAN 4015613481913

Best.-Nr. 295.2181

Euro 6.935,-



## 8 Flammen Gasherd

mit 2 Elektrobacköfen 2/1 GN

B 1800 x T 900 x H 850-900 mm

Anschlusswert: 47 kW Gas

8 Kochstellen:

3 x 3,5 kW / 2 x 5,5 kW /

3 x 8,5 kW

2 Elektrobacköfen 2/1 GN

B 535 x T 675 x H 265 mm,

à 5,4 kW / 3 NAC 400 V

Temperaturbereich:

100 °C - 300 °C

Gewicht: 305 kg

EAN 4015613481920

Best.-Nr. 295.2281

Euro 7.685,-



## Kleintopfring

Gewicht: 0,5 kg

EAN 4015613486734

Best.-Nr. 296.085

Euro 34,-

## Gas-Glühplattenherd

mit offenem Unterbau

B 900 x T 900 x H 850-900 mm

Anschlusswert: 14 kW

Glühplatte mit Piezo-Zündung

Gewicht: 173 kg

EAN 4015613482033

Best.-Nr. 295.7001

Euro 2.864,-

Die Installation ist nur mit

Abgaskamin zugelassen.

Gesamthöhe mit Abgaskamin

1820 mm

für Kamin

EAN 4015613486666

Best.-Nr. 285.060

Euro 495,-

für Haube

EAN 4015613489094

Best.-Nr. 295.2700

Euro 318,-



Geräte auf  
Erdgas H eingestellt.

## Serie 900



**2 Felder Ceranherd  
mit offenem Unterbau**  
B 450 x T 900 x H 850-900 mm  
Anschlusswert: 8 kW / 3 NAC 400 V  
2 Kochfelder à 4 kW, 300 x 300 mm  
Gewicht: 45 kg  
EAN 4015613482040  
**Best.-Nr. 296.410**  
**Euro 2.898,-**



**4 Felder Ceranherd  
mit offenem Unterbau**  
B 900 x T 900 x H 850-900 mm  
Anschlusswert: 16 kW / 3 NAC 400 V  
4 Kochfelder à 4 kW, 300 x 300 mm  
Gewicht: 73 kg  
EAN 4015613482057  
**Best.-Nr. 296.420**  
**Euro 4.745,-**



**4 Felder Ceranherd  
mit Elektrobackofen 2/1 GN**  
B 900 x T 900 x H 850-900 mm  
Anschlusswert: 21,4 kW / 3 NAC 400 V  
4 Kochfelder à 4 kW, 300 x 300 mm  
**Backofen 2/1 GN**  
B 535 x T 675 x H 265 mm, 5,4 kW  
Temperaturbereich: 100 °C - 300 °C  
Gewicht: 122 kg  
EAN 4015613482064  
**Best.-Nr. 296.430**  
**Euro 6.148,-**

## 2 Platten Elektroherd mit offenem Unterbau

B 450 x T 900 x H 850-900 mm  
Anschlusswert: 8 kW / 3 NAC 400 V  
2 Kochplatten à 4 kW, 300 x 300 mm  
Gewicht: 68 kg  
EAN 4015613482088  
**Best.-Nr. 296.202**  
**Euro 2.368,-**



## 4 Platten Elektroherd mit offenem Unterbau

B 900 x T 900 x H 850-900 mm  
Anschlusswert: 16 kW / 3 NAC 400 V  
4 Kochplatten à 4 kW, 300 x 300 mm  
Gewicht: 97 kg  
EAN 4015613482095  
**Best.-Nr. 296.204**  
**Euro 3.480,-**



## 4 Platten Elektroherd mit Elektrobackofen 2/1 GN

B 900 x T 900 x H 850-900 mm  
Anschlusswert: 21,4 kW / 3 NAC 400 V  
4 Kochplatten à 4 kW, 300 x 300 mm  
**Backofen 2/1 GN**  
B 535 x T 675 x H 265 mm, 5,4 kW  
Temperaturbereich: 100 °C - 300 °C  
Gewicht: 146 kg  
EAN 4015613482101  
**Best.-Nr. 296.324**  
**Euro 5.077,-**



## 6 Platten Elektroherd mit Elektrobackofen 2/1 GN und Neutralschrank

B 1350 x T 900 x H 850-900 mm  
Anschlusswert: 29,4 kW / 3 NAC 400 V  
6 Kochplatten à 4 kW, 300 x 300 mm  
**Backofen 2/1 GN**  
B 535 x T 675 x H 265 mm, 5,4 kW  
Temperaturbereich: 100 °C - 300 °C  
**Neutralschrank B 349 x T 610 x H 400 mm**  
Gewicht: 212 kg  
EAN 4015613482187  
**Best.-Nr. 296.216**  
**Euro 6.528,-**





## Induktionsherde

- sehr schnelle Ankochzeit
- geringer Energieverbrauch
- niedrige Wärmeentwicklung
- geringer Reinigungsaufwand
- hohe Leistung
- getrennt regelbare Heizzonen

### 2 Felder Induktionsherd mit offenem Unterbau

B 450 x T 900 x H 850-900 mm  
Anschlusswert: 10 kW / 3 NAC 400 V  
Glasfeld 350 x 650 mm, 2 x 5 kW  
Induktionsspulen Ø 260 mm  
Gewicht: 71 kg  
EAN 4015613488462  
**Best.-Nr. 296.610**  
Euro 7.998,-



### 4 Felder Induktionsherd mit offenem Unterbau

B 900 x T 900 x H 850-900 mm  
Anschlusswert: 20 kW / 3 NAC 400 V  
Glasfeld 650 x 650 mm, 4 x 5 kW  
Induktionsspulen Ø 260 mm  
Gewicht: 119 kg  
EAN 4015613488479  
**Best.-Nr. 296.615**  
Euro 13.485,-



## Elektro-Multibräter

- Multifunktionsgerät zum Braten, Kochen, Dünsten, Garen
- sehr schnelle Ankochzeit
- geringer Energieverbrauch
- abgerundete Wanne
- hohe Leistung
- Pfanne aus CNS 18/10

### Elektro-Multibräter

mit Auffangschale GN 1/1, 150 mm tief  
B 900 x T 900 x H 850-900 mm  
Anschlusswert: 14 kW / 3 NAC 400 V  
Pfannengröße 683 x 700 x 110 mm  
Inhalt 41,5 Liter  
Gewicht: 155 kg  
EAN 4015613488806  
**Best.-Nr. 296.425**  
Euro 7.466,-



**Gas-Griddleplatte  
mit Stahlplatte, glatt  
mit offenem Unterbau**  
B 450 x T 900 x H 850-900 mm  
Anschlusswert: 8 kW Gas  
mit Piezo-Zündung  
Bratfläche: B 346 x T 658 mm  
Gewicht: 80 kg  
EAN 4015613486260  
**Best.-Nr. 295.4011**  
Euro 2.220,-

**Elektro-Griddleplatte  
mit Stahlplatte, glatt  
mit offenem Unterbau**  
B 450 x T 900 x H 850-900 mm  
Anschlusswert: 6,6 kW / 3 NAC 400 V  
Bratfläche: B 346 x T 658 mm  
Gewicht: 75 kg  
EAN 4015613486291  
**Best.-Nr. 296.403**  
Euro 2.160,-



**Gas-Griddleplatte  
mit Stahlplatte, glatt  
mit offenem Unterbau**  
B 900 x T 900 x H 850-900 mm  
Anschlusswert: 13,8 kW Gas  
mit Piezo-Zündung  
Bratfläche: B 796 x T 658 mm  
Gewicht: 135 kg  
EAN 4015613486277  
**Best.-Nr. 295.4041**  
Euro 2.795,-

**Elektro-Griddleplatte  
mit Stahlplatte, glatt  
mit offenem Unterbau**  
B 900 x T 900 x H 850-900 mm  
Anschlusswert: 13,2 kW / 3 NAC 400 V  
Bratfläche: B 796 x T 658 mm  
Gewicht: 130 kg  
EAN 4015613486307  
**Best.-Nr. 296.404**  
Euro 3.269,-



**Gas-Griddleplatte  
mit Stahlplatte, 1/2 glatt, 1/2 gerillt  
mit offenem Unterbau**  
B 900 x T 900 x H 850-900 mm  
Anschlusswert: 13,8 kW Gas  
mit Piezo-Zündung  
Bratfläche: B 796 x T 658 mm  
Gewicht: 135 kg  
EAN 4015613486284  
**Best.-Nr. 295.6021**  
Euro 3.029,-

**Elektro-Griddleplatte  
mit Stahlplatte, 1/2 glatt, 1/2 gerillt  
mit offenem Unterbau**  
B 900 x T 900 x H 850-900 mm  
Anschlusswert: 13,2 kW / 3 NAC 400 V  
Bratfläche: B 796 x T 658 mm  
Gewicht: 126 kg  
EAN 4015613486314  
**Best.-Nr. 296.602**  
Euro 3.364,-



**Gasgeräte auf  
Erdgas H eingestellt.**



**Ersatzkorb klein**  
130 x 280 x 145 mm  
EAN 4015613490281  
Best.-Nr. 049.028  
Euro 65,-

**Ersatzkorb groß**  
270 x 280 x 145 mm  
EAN 4015613490274  
Best.-Nr. 049.027  
Euro 78,-

**Elektro-Standfritteuse**  
B 450 x T 900 x H 850-900 mm  
Anschlusswert: 15 kW / 3 NAC 400 V  
Beckeninhalt: 18 Liter  
2 Körbe à B 130 x T 280 x H 145 mm  
mit Fettauffangbehälter  
Gewicht: 60 kg  
EAN 4015613482361  
Best.-Nr. 296.620  
Euro 2.847,-



**Elektro-Standfritteuse, 2 Becken**  
B 900 x T 900 x H 850-900 mm  
Anschlusswert: 30 kW / 3 NAC 400 V  
Beckeninhalt: 2 x 18 Liter  
4 Körbe à B 130 x T 280 x H 145 mm  
mit Fettauffangbehälter  
Gewicht: 100 kg  
EAN 4015613482378  
Best.-Nr. 296.960  
Euro 4.767,-



**Ersatzkorb klein**  
130 x 280 x 130 mm  
EAN 4015613490250  
Best.-Nr. 049.025  
Euro 59,-

**Ersatzkorb groß**  
270 x 280 x 130 mm  
EAN 4015613490267  
Best.-Nr. 049.026  
Euro 78,-

**Gas-Standfritteuse**  
B 450 x T 900 x H 850-900 mm  
Anschlusswert Gas: 18 kW  
Anschlusswert Elektro: 0,02 kW / 230 V  
Beckeninhalt: 20 Liter  
2 Körbe à B 130 x T 280 x H 130 mm  
mit Fettauffangbehälter  
Gewicht: 72 kg  
EAN 4015613482385  
Best.-Nr. 295.9251  
Euro 3.162,-



**Gas-Standfritteuse, 2 Becken**  
B 900 x T 900 x H 850-900 mm  
Anschlusswert Gas: 36 kW  
Anschlusswert Elektro: 0,05 kW / 230 V  
Beckeninhalt: 2 x 20 Liter  
4 Körbe à B 130 x T 280 x H 130 mm  
mit Fettauffangbehälter  
Gewicht: 130 kg  
EAN 4015613482392  
Best.-Nr. 295.9501  
Euro 5.148,-

Die Installation ist nur mit Abgaskamin zugelassen.

**für Kamin**  
EAN 4015613486673  
Best.-Nr. 285.061  
Euro 379,-

**für Haube**  
EAN 4015613489100  
Best.-Nr. 295.2710  
Euro 276,-



Gasgeräte auf Erdgas H eingestellt.

## Elektro-Wasserbad

### mit offenem Unterbau

B 450 x T 900 x H 850-900 mm

Anschlusswert: 1,8 kW / 230 V

Beckengröße:

1 x 1/1 GN + 1 x 1/3 GN, 150 mm tief

mit Wasserzulauf am Becken

und Auslass am Boden

Lieferung ohne GN-Behälter

Gewicht: 55 kg

EAN 4015613482422

Best.-Nr. 296.301

Euro 2.192,-



## Elektro-Wasserbad

### mit offenem Unterbau

B 900 x T 900 x H 850-900 mm

Anschlusswert: 3,6 kW / 230 V

Beckengröße:

2 x 1/1 GN + 2 x 1/3 GN,

150 mm tief

mit Wasserzulauf am Becken

und Auslass am Boden

Gewicht: 79 kg

EAN 4015613482439

Best.-Nr. 296.302

Euro 2.765,-

## Gas-Wasserbad

### mit offenem Unterbau

B 900 x T 900 x H 850-900 mm

Anschlusswert: 6 kW

Beckengröße:

2 x 1/1 GN + 2 x 1/3 GN,

150 mm tief

mit Wasserzulauf am Becken

und Auslass am Boden

Gewicht: 77 kg

EAN 4015613482446

Best.-Nr. 295.3021

Euro 2.844,-



## Neutralelement mit Schublade

### und offenem Unterbau

B 450 x T 900 x H 850-900 mm

1 Schublade B 360 x T 800 x H 185 mm

Gewicht: 73 kg

EAN 4015613486543

Best.-Nr. 296.103

Euro 1.336,-



## Neutralelement mit offenem Unterbau

B 900 x T 900 x H 850-900 mm

Gewicht: 96 kg

EAN 4015613486550

Best.-Nr. 296.102

Euro 1.548,-



Gasgerät auf  
Erdgas H eingestellt.

## Serie 900



**Elektro-Teigwarenkocher,  
mit 1 Becken**  
B 450 x T 900 x H 850-900 mm  
Anschlusswert: 9,9 kW / 3 NAC 400 V  
Beckeninhalt: 40 Liter  
Wassereinlauf- und Ablaufhahn eingebaut  
Gewicht: 60 kg  
EAN 4015613486390  
**Best.-Nr. 296.310**  
**Euro 3.049,-**



Lieferung erfolgt ohne Körbe.



Gasgerät auf  
Erdgas H eingestellt.

**Gas-Teigwarenkocher, mit 1 Becken**  
B 450 x T 900 x H 850-900 mm  
Anschlusswert: 13,8 kW Gas  
Beckeninhalt: 40 Liter  
Wassereinlauf- und Ablaufhahn eingebaut  
Gewicht: 74 kg  
EAN 4015613486376  
**Best.-Nr. 295.3011**  
**Euro 3.161,-**

**Nudelkorb GN 1/3 lang**  
Korb CNS 18/10, Griff Kunststoff  
B 140 x T 290 x H 200 mm  
EAN 4015613490489  
**Best.-Nr. 284.123**  
**Euro 148,-**

**Nudelkorb GN 1/3**  
Korb CNS 18/10, Griff Kunststoff  
B 290 x T 160 x H 200 mm  
EAN 4015613490465  
**Best.-Nr. 284.113**  
**Euro 167,-**

**Nudelkorb GN 1/6,**  
Korb CNS 18/10, Griff Kunststoff  
B 140 x T 140 x H 200 mm  
EAN 4015613490472  
**Best.-Nr. 284.116**  
**Euro 98,-**



## Gas-Lavasteingrill

### mit offenem Unterbau

B 450 x T 900 x H 850-900 mm

Anschlusswert: 11 kW Gas

mit Piezo-Zündung

höhenverstellbarer Grillrost (V-Rost) für Fleisch

Grillfläche: 420 x 675 mm

Gewicht: 75 kg

EAN 4015613486321

Best.-Nr. 295.4501

Euro 2.478,-



Füllmenge Lavasteine 6 kg

## Gas-Lavasteingrill

### mit offenem Unterbau

B 450 x T 900 x H 850-900 mm

Anschlusswert: 11 kW Gas

mit Piezo-Zündung

höhenverstellbarer Grillrost (Rundstab-Rost) für Fisch

Grillfläche: 420 x 675 mm

Gewicht: 78 kg

EAN 4015613486338

Best.-Nr. 295.4601

Euro 2.598,-

Geräte auf Erdgas H eingestellt.

## Gas-Lavasteingrill

### mit offenem Unterbau

B 900 x T 900 x H 850-900 mm

Anschlusswert: 22 kW Gas

mit Piezo-Zündung

höhenverstellbarer Grillrost (Rundstab-/V-Rost)

für Fisch und Fleisch

Grillfläche: 870 x 675 mm

Gewicht: 112 kg

EAN 4015613486369

Best.-Nr. 295.4621

Euro 3.585,-



Füllmenge Lavasteine 13 kg

## Lavasteine, 7 kg Beutel

EAN 4015613182049

Best.-Nr. 100.611

Euro 66,-



## Heizung

### für Teller-Wärmeschrank

B 55 x T 575 x H 342 mm

Anschlusswert: 230 V / 2 kW

Gewicht: 5 kg

EAN 4015613486758

Best.-Nr. 296.065

Euro 348,-



## Tür (rechts und links Anschlag)

B 416 x T 96 x H 456 mm

Gewicht: 2 kg

EAN 4015613486574

Best.-Nr. 296.013

Euro 178,-



## 2 Schubladen

B 360 x T 800 x H 370 mm

Gewicht: 20 kg

EAN 4015613486741

Best.-Nr. 296.400

Euro 995,-



Gasgeräte auf  
Erdgas H eingestellt.

#### Gas-Kippbratpfanne mit Handradkippung

B 900 x T 900 x H 850-900 mm  
Anschlusswert Gas: 19 kW  
Anschlusswert Elektro: 0,05 kW / 230 V  
Tiegel aus CNS, Boden aus Stahl  
Inhalt: 85 Liter  
Temperaturbereich: 100 - 300 °C  
Tiegelmaße: B 800 x T 590 x H 173 mm  
Kalt- oder Warmwassereinlaufventil 1/2"  
Gewicht: 170 kg  
EAN 4015613486475  
**Best.-Nr. 295.6701**  
**Euro 6.725,-**

#### Elektro-Kippbratpfanne mit Handradkippung

B 900 x T 900 x H 850-900 mm  
Anschlusswert: 9 kW / 3 NAC 400 V  
Tiegel aus CNS, Boden aus Stahl  
Inhalt: 85 Liter  
Temperaturbereich: 100 - 300 °C  
Tiegelmaße: B 800 x T 590 x H 173 mm  
Kalt- oder Warmwassereinlaufventil 1/2"  
Gewicht: 157 kg  
EAN 4015613486505  
**Best.-Nr. 296.600**  
**Euro 6.668,-**

#### Gas-Kippbratpfanne mit elektromotorischer Kippung

B 900 x T 900 x H 850-900 mm  
Anschlusswert Gas: 19 kW  
Anschlusswert Elektro: 0,26 kW / 230 V  
Tiegel aus CNS, Boden aus Stahl  
Inhalt: 85 Liter  
Temperaturbereich: 100 - 300 °C  
Tiegelmaße: B 800 x T 590 x H 173 mm  
Kalt- oder Warmwassereinlaufventil 1/2"  
Gewicht: 175 kg  
EAN 4015613486482  
**Best.-Nr. 295.6001**  
**Euro 6.893,-**

#### Elektro-Kippbratpfanne mit elektromotorischer Kippung

B 900 x T 900 x H 850-900 mm  
Anschlusswert: 9,25 kW / 3 NAC 400 V  
Tiegel aus CNS, Boden aus Stahl  
Inhalt: 85 Liter  
Temperaturbereich: 100 - 300 °C  
Tiegelmaße: B 800 x T 590 x H 173 mm  
Kalt- oder Warmwassereinlaufventil 1/2"  
Gewicht: 162 kg  
EAN 4015613486512  
**Best.-Nr. 296.670**  
**Euro 6.778,-**



#### Brat- und Fortkochplatte für Gasherde Gusseisen glatt, mit Saftrinne

B 420 x T 350 x H 38 mm  
Gewicht: 12 kg  
EAN 4015613486727  
**Best.-Nr. 296.055**  
**Euro 156,-**



#### Grillplatte für Gasherde Gusseisen gerillt

B 420 x T 350 x H 38 mm  
Gewicht: 12 kg  
EAN 4015613486710  
**Best.-Nr. 296.050**  
**Euro 156,-**



Gasgeräte auf Erdgas H eingestellt.

**Gas-Kochkessel indirekt beheizt, 100 Liter**  
 B 900 x T 900 x H 850-900 mm  
 Anschlusswert: 24 kW Gas  
 Kesselinhalt: 100 Liter  
 Kesselinnenmaße: Ø 600 mm, Höhe 380 mm  
 Doppelwandiger Kessel  
 Ablaufhahn  
 Kalt- oder Warmwassereinlaufventil 1/2"  
 Gewicht: 139 kg  
 EAN 4015613486413  
**Best.-Nr. 295.8081**  
**Euro 6.952,-**

**Gas-Kochkessel indirekt beheizt, 150 Liter**  
 B 900 x T 900 x H 850-900 mm  
 Anschlusswert: 24 kW Gas  
 Kesselinhalt: 150 Liter  
 Kesselinnenmaße: Ø 600 mm, Höhe 500 mm  
 Doppelwandiger Kessel  
 Ablaufhahn  
 Kalt- oder Warmwassereinlaufventil 1/2"  
 Gewicht: 147 kg  
 EAN 4015613486420  
**Best.-Nr. 295.8001**  
**Euro 7.945,-**

Abgaskamin nur erforderlich, wenn das Gerät nicht unter einer Abzugshaube steht.

**Abzugskamin**  
 EAN 4015613489094  
**Best.-Nr. 295.2700**  
**Euro 309,-**



**Elektro-Kochkessel indirekt beheizt, 100 Liter**  
 B 900 x T 900 x H 850-900 mm  
 Anschlusswert: 12 kW / 3 NAC 400 V  
 Kesselinhalt: 100 Liter  
 Kesselinnenmaße: Ø 600 mm, Höhe 380 mm  
 Doppelwandiger Kessel  
 Ablaufhahn  
 Kalt- oder Warmwassereinlaufventil 1/2"  
 Gewicht: 125 kg  
 EAN 4015613486444  
**Best.-Nr. 296.808**  
**Euro 6.595,-**

**Elektro-Kochkessel indirekt beheizt, 150 Liter**  
 B 900 x T 900 x H 850-900 mm  
 Anschlusswert: 14 kW / 3 NAC 400 V  
 Kesselinhalt: 150 Liter  
 Kesselinnenmaße: Ø 600 mm, Höhe 500 mm  
 Doppelwandiger Kessel  
 Ablaufhahn  
 Kalt- oder Warmwassereinlaufventil 1/2"  
 Gewicht: 131 kg  
 EAN 4015613486451  
**Best.-Nr. 296.800**  
**Euro 6.877,-**



**Spritzschutz für Griddleplatten**  
**45 cm breit**  
 Gewicht: 4,5 kg  
 EAN 4015613486697  
**Best.-Nr. 296.070**  
**Euro 145,-**



**Spritzschutz für Griddleplatten**  
**90 cm breit**  
 Gewicht: 5,5 kg  
 EAN 4015613486703  
**Best.-Nr. 296.075**  
**Euro 169,-**



**Säule mit Wasserhahn**  
 B 45 x T 45 x H 720 mm  
 Gewicht: 4,5 kg  
 EAN 4015613486628  
**Best.-Nr. 285.090**  
**Euro 378,-**

# Kippbratpfannen



Gasgerät auf  
Erdgas H eingestellt.

## Kippbratpfannen

- Außenmaße: B 800 x T 700 x H 860-900 mm
- Elektro- oder Gasausführung
- Tragestruktur CNS 18/10
- Gusseiserner Tiegel - für optimale Wärmeverteilung und hervorragende Brateigenschaften
- Thermostatische Regelung von 50 °C bis 300 °C
- Tiegelinhalt: 30 Liter
- Guss-Tiegelmaße: B 550 x T 430 x H 110 mm
- Wasserzulaufhahn
- Aufklappbarer Scharnierdeckel

**Elektro-Kippbratpfanne  
mit Handradkippvorrichtung**  
Anschlusswert: 7,05 kW /  
3 NAC 380 - 400 V  
Gewicht: 130 kg  
EAN 4015613400945  
Best.-Nr. 282.670  
Euro 4.188,-

**Gas-Kippbratpfanne  
mit Handradkippvorrichtung**  
Anschlusswert Gas: 13,0 kW  
Anschlusswert Elektro: 0,05 kW / 230 V  
Gewicht: 135 kg  
EAN 4015613400921  
Best.-Nr. 281.6701  
Euro 4.458,-



## Kippbratpfannen

- Tiegel aus CNS, Boden aus Stahl
  - Wassereinlaufgarnitur
  - Höhenverstellbare Füße
- ELEKTRO**
- Elektro mit Heizwiderstände aus "Incoloy 800"
  - Temperaturregelung 45 - 300 °C über Thermostat
  - Tragestruktur CNS 18/10
  - Bei Störung Unterbrechung der Stromzufuhr
- GAS**
- Gasbeheizung durch Rohrbrenner aus CNS
  - Zündung mit Pilotflamme
  - Sicherheitssystem mit Thermoelement
  - Thermostatisch geregeltes Gasventil 100 °C - 300 °C

**Elektro Kippbratpfanne  
mit Handradkippvorrichtung**  
B 1200 x T 900 x H 900 mm  
Anschlusswert:  
14,8 kW / 3 NAC 400 V  
Tiegel: B 1100 x T 610 x H 225 mm  
Inhalt: 125 Liter  
Stahlbratboden  
Wasserzulaufhahn  
Gewicht: 205 kg  
EAN 4015613413808  
Best.-Nr. 193.060  
Euro 8.595,-

**Gas Kippbratpfanne  
mit Handradkippvorrichtung**  
B 1200 x T 900 x H 900 mm  
Anschlusswert: 30 kW  
Tiegel: B 1100 x T 610 x H 225 mm  
Inhalt: 125 Liter  
Stahlbratboden  
Wasserzulaufhahn  
Gewicht: 230 kg  
EAN 4015613413860  
Best.-Nr. 193.0501  
Euro 8.872,-



## Kesselmaße:

- 100 L: Ø 600 x H 415 mm
- 150 L: Ø 600 x H 540 mm
- 200 L: Ø 750 x H 520 mm
- 300 L: Ø 900 x H 570 mm
- 500 L: Ø 900 x H 780 mm



## PM-Serie – Indirekt Beheizt

- Modelle 1,2 - 1,5 mm starken CNS 14301
- Kessel aus 2 mm starken CNS 14404
- Mit Mischbatterie für Warm- und Kaltwasser
- Anschlussstutzen für Wasser 10 mm
- Trichterarmaturen mit Sicherheitsventil (auf 0,5 bar geeicht) zur Drucküberwachung und Ablassventil
- 3 Schalterstellungen "0" Aus, "1" Teillast 50%, "2" Vollast 100%
- Bei Störungen automatische Abschaltung
- Thermostat für Regelung der Kochtemperatur
- Automatische Wasserstandskontrolle im Zwischenmantel

### ELEKTRO

- Elektrobeheizung durch gussgekapselte "Incoloy 800" Widerstände aus Speziallegierung
- Hohe Heizleistung laut den CE-DIN 18855 Normen für Schnellkochgeräte

### GAS

- Gas-Beheizung durch Edelstahlbrenner mit hohem Wirkungsgrad
- Piezo Zündung
- Gaszufuhr für die Brenner wird durch ein Gas-Mehrfachstellgerät gewährleistet

Kochkessel für Dampfbeheizung auf Anfrage lieferbar!

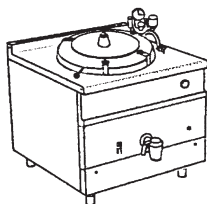

## Gas-Druckkochkessel, indirekte Beheizung

Modell	Maße (B x Tx H mm)	kg	Liter	Anschluss	Best.-Nr.	Euro
PM 9 IG100A	900x900x900	160	100	21 kW	280.0111	7.998,-
PM 9 IG150A	900x900x900	175	150	21 kW	280.0121	8.449,-
PM 1 IG300A	1150x1300x900	320	300	48 kW	280.0141	13.156,-
PM 1 IG500A	1150x1300x1030	370	500	58 kW	280.0151	16.845,-

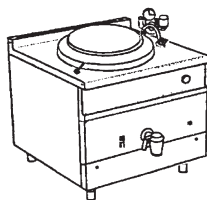

## Elektro-Kochkessel, indirekte Beheizung

Modell	Maße (B x Tx H mm)	kg	Liter	Anschluss	Best.-Nr.	Euro
PM 9 IE100	900x900x900	135	100	16 kW	280.019	7.588,-
PM 9 IE150	900x900x900	155	150	18 kW	280.020	7.765,-
PM 1 IE200	1000x1150x900	240	200	32 kW	280.021	11.216,-
PM 1 IE300	1150x1300x900	280	300	36 kW	280.022	12.944,-
PM 1 IE500	1150x1300x1030	330	500	36 kW	280.023	16.445,-

# Teigwarenkocher

Teigwaren portionsweise frisch zubereiten.



## Pasta-Station

CNS 18/10  
4 Körbe, Inhalt: je 1 Liter  
Kochzeit je Korb über ein  
akustisches Signal einstellbar  
Beckeninhalt: 28 Liter  
Festwasseranschluss R1/2",  
Wasserzulauf über Wahlschalter  
Füße höhenverstellbar, 15 mm  
Anschlusswert: 3,2 kW / 230 V  
B 520 x T 340 x H 600 mm  
Inklusive 4 Körbe  
Gewicht: 30 kg  
EAN 4015613458311  
**Best.-Nr. 132.250**  
Euro 1.498,-

**Ersatzkorb  
für Pasta-Station**  
Korbmaß: 65 x 185 x 130 mm  
EAN 4015613489964  
**Best.-Nr. 032250**  
Euro 39,-



## Elektro-Teigwarenkocher

B 600 x T 650 x H 295 mm  
Anschlusswert:  
9,0 kW / 3 NAC 380-400 V  
Beckenmaß 490 x 400 x 195 mm  
Wasserinhalt: 28 Liter  
mit Wasserzulauf- und Ablaufhahn  
Inklusive 4 Körbe  
Gewicht: 28 kg  
EAN 4015613431819  
**Best.-Nr. 115.038**  
Euro 2.049,-

## Ersatzkorb

**für Elektro-Teigwarenkocher**  
Korbmaß: 100 x 280 x 115 mm  
EAN 4015613490298  
**Best.-Nr. 049029**  
Euro 79,-



## Elektro-Teigwarenkocher

B 600 x T 600 x H 850 mm  
Anschlusswert: 5,5 kW / 3 NAC 400 V  
Beckeninhalt: 26 Liter  
mit Wasseranschluss R1/2"  
mit Wasserablauf R1"  
Gewicht: 47 kg  
EAN 4015613310121  
**Best.-Nr. 131.790**  
Euro 2.098,-

Lieferung erfolgt ohne Körbe, Körbe siehe Katalogseite 17

**Elektro-Teigwarenkocher  
mit 1 Becken 24 Liter Inhalt**  
B 400 x T 700 x H 850-900 mm  
Anschlusswert: 7 kW / 3 NAC 400 V  
Inhalt: 24 Liter  
Wassereinlauf- und Ablaufhahn  
eingebaut  
Gewicht: 65 kg  
EAN 4015613484594  
**Best.-Nr. 286.305**  
**Euro 2.355,-**

**Gas-Teigwarenkocher  
mit 1 Becken 24 Liter Inhalt**  
B 400 x T 700 x H 850-900 mm  
Anschlusswert: 8,7 kW Gas  
Inhalt: 24 Liter  
Wassereinlauf- und Ablaufhahn  
eingebaut  
Gewicht: 67 kg  
EAN 4015613484563  
**Best.-Nr. 285.3051**  
**Euro 2.465,-**



**Elektro-Teigwarenkocher  
mit 2 Becken à 24 Liter Inhalt**  
B 800 x T 700 x H 850-900 mm  
Anschlusswert: 14 kW / 3 NAC 400 V  
Inhalt: 2 x 24 Liter  
Wassereinlauf- und Ablaufhahn  
eingebaut  
Gewicht: 105 kg  
EAN 4015613484600  
**Best.-Nr. 286.310**  
**Euro 3.625,-**

**Gas-Teigwarenkocher  
mit 2 Becken à 24 Liter Inhalt**  
B 800 x T 700 x H 850-900 mm  
Anschlusswert: 17,4 kW Gas  
Inhalt: 2 x 24 Liter  
Wassereinlauf- und Ablaufhahn  
eingebaut  
Gewicht: 107 kg  
EAN 4015613484587  
**Best.-Nr. 285.3101**  
**Euro 3.875,-**



**Elektro-Teigwarenkocher  
mit 1 Becken 40 Liter**  
B 450 x T 900 x H 850-900 mm  
Anschlusswert: 9,9 kW / 3 NAC 400 V  
Beckeninhalt: 40 Liter  
Wassereinlauf- und Ablaufhahn  
eingebaut  
Gewicht: 60 kg  
EAN 4015613486390  
**Best.-Nr. 296.310**  
**Euro 3.049,-**

**Gas-Teigwarenkocher  
mit 1 Becken 40 Liter**  
B 450 x T 900 x H 850-900 mm  
Anschlusswert: 13,8 kW Gas  
Beckeninhalt: 40 Liter  
Wassereinlauf- und Ablaufhahn  
eingebaut  
Gewicht: 74 kg  
EAN 4015613490465  
**Best.-Nr. 295.3011**  
**Euro 3.161,-**



**Lieferung erfolgt ohne Körbe.**

**Nudelkorb GN 1/3 lang**  
Korb CNS 18/10, Griff Kunststoff  
B 140 x T 290 x H 200 mm  
EAN 4015613490489  
**Best.-Nr. 284.123**  
**Euro 148,-**

**Nudelkorb GN 1/3**  
Korb CNS 18/10, Griff Kunststoff  
B 290 x T 160 x H 200 mm  
EAN 4015613490465  
**Best.-Nr. 284.113**  
**Euro 167,-**

**Nudelkorb GN 1/6**  
Korb CNS 18/10, Griff Kunststoff  
B 140 x T 140 x H 200 mm  
EAN 4015613490472  
**Best.-Nr. 284.116**  
**Euro 98,-**

# Backfritteusen

- Ausführung in Chromnickelstahl 18/10 Elektro oder Gas
- Becken mit großer Kaltzone, Kanten und Ecken sind abgerundet
- Ablasshahn mit Sicherheitsvorrichtung
- Erhöhte Spritzschutzwand
- Stahlnetzkörbe mit Isoliergriff
- Alle Betriebselemente leicht zugänglich und einfach auszutauschen
- Abtropfvorrichtung als Zubehör
- Gasmodelle mit vernickelten Gusseisenbrennern und leistungsstarken im Becken montierten Flammenrohren ausgestattet
- Elektromodelle mit Präzisionsthermostaten zur Öltemperatur-Überwachung und -regelung von 90 °C bis 195 °C ausgestattet
- Elektromodelle mit leistungsstarken, gepanzerten Heizwiderständen aus CNS 18/10, die auf speziellen hochklappbaren Haltern montiert sind, um die Reinigung zu erleichtern
- Mit Sicherheitsthermostat zur Ausschaltung des Heizbetriebs, sobald das Öl eine Temperatur von 230 °C erreicht hat



**Backwarenfritteuse Elektro FPE 1815**  
Maße: B 700 x T 580 x H 250 mm  
Beckengröße: B 650 x T 390 x H 130 mm  
Beckeninhalt: 21 Liter  
Korbgröße: B 630 x T 365 x H 70 mm  
Anschlusswert: 6,8 kW / 3 NAC 400 V  
Gewicht: 31 kg  
EAN 4015613370576  
Best.-Nr. 101.412  
Euro 1.629,-

**Korbablage für  
Elektro-Backwarenfritteuse 101.412**  
B 700 x T 380 mm  
EAN 4015613122403  
Best.-Nr. 101.402  
Euro 148,-

**Ersatzkorb für 101.412**  
EAN 4015613387765  
Best.-Nr. 02103013  
Euro 136,-

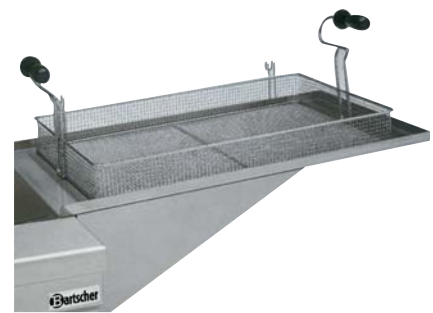

**Backwarenfritteuse Gas FPG 18**  
Maße: B 700 x T 580 x H 250 mm  
Beckengröße: B 600 x T 350 x H 120 mm  
Beckeninhalt: 20 Liter  
Korbgröße: B 580 x T 320 x H 70 mm  
Anschlusswert: 12 kW  
Gewicht: 48 kg  
EAN 4015613381855  
Best.-Nr. 101.4113  
Euro 2.049,-

**Korbablage für  
Gas-Backwarenfritteuse 101.4113**  
B 700 x T 380 mm  
EAN 4015613394176  
Best.-Nr. 101.404  
Euro 148,-

**Ersatzkorb für 101.4113**  
EAN 4015613386737  
Best.-Nr. 02104577  
Euro 136,-



## Backwarenfritteuse Elektro FPE 27 S

Maße: B 1050 x T 580 x H 250 mm  
Beckengröße: B 1000 x T 390 x H 220 mm  
Beckeninhalt: 35 Liter  
Korbgröße: B 970 x T 365 x H 70 mm  
Anschlusswert: 10,0 kW / 3 NAC 400 V  
Gewicht: 40 kg  
EAN 4015613418186  
**Best.-Nr. 101.413**  
**Euro 1.879,-**



## Korbablage für Elektro-Backwarenfritteuse 101.413

B 1100 x T 370 mm  
EAN 4015613122953  
**Best.-Nr. 101.607**  
**Euro 165,-**

## Ersatzkorb für 101.413

EAN 4015613312408  
**Best.-Nr. 02106619**  
**Euro 206,-**

## Backwarenfritteuse, 1 Becken 16 Liter

Korbgröße B 475 x T 245 x H 80 mm  
Maße: B 540 x T 450 x H 370 mm  
Anschlusswert: 9 kW / 3 NAC 400 V  
Gewicht: 13 kg  
EAN 4015613405049  
**Best.-Nr. 101.530**  
**Euro 935,-**



## Ersatzkorb

Korbgröße B 475 x T 245 x H 80 mm  
EAN 4015613405056  
**Best.-Nr. 101.533**  
**Euro 125,-**

## Korbablagefläche Aufhängung rechts

EAN 4015613405087  
**Best.-Nr. 101.565**  
**Euro 139,-**

## Backwarenfritteuse, 1 Becken 30 Liter

Korbgröße: B 585 x T 445 x H 80 mm  
Maße: B 670 x T 650 x H 370 mm  
Anschlusswert: 15 kW / 3 NAC 400 V  
Gewicht: 21 kg  
EAN 4015613405063  
**Best.-Nr. 101.560**  
**Euro 1.289,-**



## Ersatzkorb

Korbgröße: B 585 x T 445 x H 80 mm  
EAN 4015613405070  
**Best.-Nr. 101.563**  
**Euro 145,-**

# Standfritteusen



## Standfritteusen

- CNS 18/10
- Robuste Bauweise
- Elektro- oder Gasausführung
- Becken mit großer Kaltzone und abgerundeten Ecken
- Extra breiter Beckenrand
- Präzisionsthermostat
- Sicherheitsthermostat mit fester Eichung
- Fettablassbehälter mit Filter

### Elektro-Standfritteuse, 2 Becken à 10 Liter

Korbgröße je B 135 x T 290 x H 120 mm  
Abmessungen: B 400 x T 700 x H 850 mm  
Anschlusswert: 13,6 kW / 3 NAC 380-400 V  
Gewicht: 62 kg  
EAN 4015613391038  
Best.-Nr. 272.330  
Euro 2.719,-



### Gas-Standfritteuse, 2 Becken à 7 Liter

Korbgröße je B 135 x T 290 x H 120 mm  
Abmessungen: B 400 x T 700 x H 850 mm  
Anschlusswert Gas: 12 kW  
Anschlusswert Elektro: 1 NAC 230 V  
Gewicht: 88 kg  
EAN 4015613391069  
Best.-Nr. 271.5401  
Euro 2.889,-



### Gas-Standfritteuse, 2 Becken à 13 Liter

Korbgröße  
1x B 230 x T 290 x H 120 mm  
2x B 113 x T 290 x H 120 mm  
Abmessungen: B 600 x T 700 x H 850 mm  
Anschlusswert: Gas 23 kW  
Gewicht: 100 kg  
EAN 4015613391076  
Best.-Nr. 271.5501  
Euro 3.525,-

## Gas-Kombi-Tischbräter

Edelstahl, 1 Brenner  
Anschlusswert: 4 kW  
inklusive Piezo-Zünder  
Grillpfanne: B 280 x T 465 x H 55 mm  
Schlauch und Druckregler  
Maße: B 332 x T 525 x H 250 mm  
Gewicht: 15 kg  
EAN 4015613231082  
**Best.-Nr. 106.1003**  
**Euro 309,-**

**Pfanne mit Griffen**  
B 280 x T 465 x H 55 mm  
Gewicht: 7 kg  
EAN 4015613233611  
**Best.-Nr. 023.361**  
**Euro 75,-**



## Gas-Kombi-Tischbräter

Edelstahl, 3 Brenner  
Anschlusswert: 12,0 kW  
inklusive Zündsystem und Piezo-Zünder  
Grillpfanne: B 560 x T 460 x H 55 mm  
Schlauch und Druckregler  
Maße: B 645 x T 524 x H 250 mm  
Gewicht: 23 kg  
EAN 4015613231129  
**Best.-Nr. 106.1203**  
**Euro 477,-**

**Pfanne mit Griffen**  
B 560 x T 460 x H 55 mm  
Gewicht: 19 kg  
EAN 4015613233628  
**Best.-Nr. 023.362**  
**Euro 85,-**



## Gas-Kombi-Tischbräter

Edelstahl, 1 Brenner  
Anschlusswert: 4 kW  
inklusive Piezo-Zünder  
mit Grillrost, Flammabdeckung und  
Fettauffangwanne  
Schlauch und Druckregler  
Maße: B 332 x T 524 x H 250 mm  
Gewicht: 8,4 kg  
EAN 4015613231112  
**Best.-Nr. 106.1103**  
**Euro 378,-**

**Profi-Gewerbe-Gas-Kombi-Bräter aus Edelstahl**

- DVGW-Gewerbe-Sicherheitsprüfungen für In- und Ausland
- Patentiertes Zündsystem  
Eine Brennstelle durch Knopfdruck zünden – alle weiteren Brennstellen einfach mit Gaseinschaltknebel zuschalten
- Leichte Bedienung mit Piezo-Magnetzünder einfach und sicher zünden
- Überhitzungsschutz – DVGW-geprüftes Be- und Entlüftungssystem



## Gas-Kombi-Tischbräter

Edelstahl, 3 Brenner  
Anschlusswert: 12,0 kW  
inklusive Zündsystem und Piezo-Zünder  
mit Grillrost, Flammenabdeckung  
und Fettauffangwanne  
Schlauch und Druckregler  
Maße: B 645 x T 524 x H 250 mm  
Gewicht: 19 kg  
EAN 4015613231143  
**Best.-Nr. 106.1303**  
**Euro 499,-**



**Untergestell für Tischbräter klein**  
EAN 4015613231167  
**Best.-Nr. 106.101**  
**Euro 85,-**



**Untergestell für Tischbräter groß**  
EAN 4015613231174  
**Best.-Nr. 106.102**  
**Euro 99,-**



# Lavasteingrills



**Gas-Lavastein-Tischgrillgerät 40  
mit Grillrost für Fisch und Fleisch**  
Edelstahl rostfrei  
Anschlusswert: 4 kW  
Grillfläche 325 x 480 mm  
B 330 x T 560 x H 220 mm  
Gewicht: 24 kg  
EAN 4015613404608  
**Best.-Nr. 200.6301**  
**Euro 596,-**

**Lavasteine**  
7 kg Beutel  
EAN 4015613182049  
**Best.-Nr. 100.611**  
**Euro 66,-**



**Gas-Lavastein-Tischgrillgerät 70  
mit Grillrost für Fisch und Fleisch**  
Edelstahl rostfrei  
Anschlusswert: 8 kW  
Grillfläche 2x 325 x 480 mm  
B 660 x T 560 x H 220 mm  
Gewicht: 49 kg  
EAN 4015613404622  
**Best.-Nr. 200.6601**  
**Euro 985,-**



**Gas-Lavasteingrill 60  
mit V-Grillrost für Fleisch**  
komplett aus Edelstahl  
höhenverstellbarer Grillrost  
Grillfläche: 760 x 360 mm  
Anschlusswert: 14 kW  
B 800 x T 600 x H 290 mm  
Gewicht: 65 kg  
EAN 4015613488509  
**Best.-Nr. 131.7013**  
**Euro 2.148,-**

**Rundrost für Fisch**  
Edelstahl  
EAN 4015613488554  
**Best.-Nr. 130.901**  
**Euro 238,-**



**Gas-Lavasteingrill  
mit V-Rost für Fleisch**  
komplett aus Edelstahl  
höhenverstellbarer Grillrost  
Grillfläche: B 360 x T 420 mm  
Anschlusswert: 8 kW  
B 400 x T 700 x H 850 mm  
Gewicht: 75 kg  
EAN 4015613488516  
**Best.-Nr. 200.6471**  
**Euro 1.905,-**

**Rundrost für Fisch**  
Edelstahl  
EAN 4015613488561  
**Best.-Nr. 200.6470**  
**Euro 139,-**

**Gas-Lavasteingrill  
mit V-Rost für Fleisch**  
komplett aus Edelstahl  
höhenverstellbarer Grillrost  
Grillfläche: B 760 x T 420 mm  
Anschlusswert: 16 kW  
B 800 x T 700 x H 850 mm  
Gewicht: 100 kg  
EAN 4015613488523  
**Best.-Nr. 200.6481**  
**Euro 2.498,-**

**Rundrost für Fisch**  
Edelstahl  
EAN 4015613488578  
**Best.-Nr. 200.6480**  
**Euro 248,-**

**Gas-Lavasteingrill 90**  
mit extra großer Grillfläche  
höhenverstellbarer Bratrost "V-Rost"  
mit Spritzschutz  
Grillfläche: B 760 x T 590 mm  
mit 2 Heizzonen  
Anschlusswert: 22 kW  
B 800 x T 900 x H 850 mm  
Gewicht: 134 kg  
EAN 4015613430133  
**Best.-Nr. 200.6351**  
**Euro 2.949,-**



**Lavasteine**  
7 kg Beutel  
EAN 4015613182049  
**Best.-Nr. 100.611**  
**Euro 66,-**



# Hockerkocher



## Gas-Hockerkocher

Gehäuse CNS 18/10  
Gussrippenrahmen schwarz  
Starkbrenner mit Piezo-Zündung, zündgesichert  
Anschlusswert: 7,0 kW  
B 400 x T 400 x H 390 mm  
Gewicht: 15 kg  
EAN 4015613395982  
**Best.-Nr. 108.6003S**  
**Euro 229,-**

(Der Topfdurchmesser muss mindestens 22,5 cm betragen.)

**Anschluss-Set, gewerblich**  
für Hockerkocher  
verwendbar für Innen-  
und Außenbereich  
Gewicht: 1,3 kg  
EAN 4015613489070  
**Best.-Nr. 05018**  
**Euro 126,-**



## Gas-Hockerkocher

Gehäuse CNS 18/10  
Zweikreisbrenner mit Zündflamme  
und Zündsicherung  
Anschlusswert: 7 kW  
B 450 x T 450 x H 500 mm  
Gewicht: 20 kg  
EAN 4015613166421  
**Best.-Nr. 105.9403**  
**Euro 815,-**

**Gasgeräte auf  
Flüssiggas eingestellt.**



## Gas-Hockerkocher

Gehäuse CNS 18/10  
Anschlusswert: 12,5 kW  
Gussrippenrahmen schwarz emailliert  
Warzenbrenner mit Zündflamme und Zündsicherung  
B 590 x T 630 x H 500 mm  
Gewicht: 31 kg  
EAN 4015613124988  
**Best.-Nr. 105.0503**  
**Euro 1.108,-**

Hockerkocher werden ohne Anschlussgarnitur geliefert, benötigt wird ein Druckminderer mit max. 50 mbar! Anschlussgarnitur auf Anfrage lieferbar!



## Elektro-Hockerkocher

Chromnickelstahl 18/10  
Kochplatte Ø 300 mm  
Anschlusswert: 3,5 kW / 3 NAC 380-400 V  
B 500 x T 500 x H 500 mm  
Gewicht: 19 kg  
EAN 4015613126036  
**Best.-Nr. 105.343**  
**Euro 975,-**



**Groß-Bratpfanne**  
Gusseisen, Ø 650 mm,  
in der Mitte unterteilt,  
mit abnehmbarem Stiel  
Gewicht: 29 kg  
EAN 4015613209906  
**Best.-Nr. 699.325**  
Euro 376,-



**Groß-Bratpfanne**  
Gusseisen, Ø 800 mm,  
in der Mitte unterteilt,  
mit abnehmbarem Stiel  
Gewicht: 47 kg  
EAN 4015613210049  
**Best.-Nr. 699.318**  
Euro 548,-



**Groß-Bratpfanne**  
Gusseisen, Ø 550 mm, ungeteilt,  
mit abnehmbarem Stiel  
Gewicht: 22,5 kg  
EAN 4015613210056  
**Best.-Nr. 699.335**  
Euro 285,-



**Groß-Bratpfanne**  
Gusseisen, Ø 650 mm, ungeteilt,  
mit abnehmbarem Stiel  
Gewicht: 28 kg  
EAN 4015613157832  
**Best.-Nr. 699.320**  
Euro 343,-



**Groß-Bratpfanne**  
Gusseisen, Ø 800 mm, ungeteilt,  
mit abnehmbarem Stiel  
Gewicht: 44 kg  
EAN 4015613209890  
**Best.-Nr. 699.315**  
Euro 545,-



**Gussbratpfanne**  
passend für Backöfen  
B 340 x L 365 x H 100 mm  
(Höhe mit Deckel 165 mm)  
Gewicht: 10 kg  
EAN 4015613206219  
**Best.-Nr. 699.100K**  
Euro 167,-

**Deckel**  
EAN 4015613157771  
**Best.-Nr. 699.101**  
Euro 79,-



**Deckel**  
EAN 4015613157795  
**Best.-Nr. 699.201**  
Euro 79,-

**Gussbratpfanne**  
passt über 2 Kochstellen,  
B 335 x L 585 x H 110 mm,  
(Höhe mit Deckel 175 mm)  
Gewicht: 18 kg  
EAN 4015613206226  
**Best.-Nr. 699.200K**  
Euro 199,-

# Heißluftöfen

Eine stattliche Vielfalt an Heißluftöfen, je nach Bedarf in Chromnickelstahl-Ausführung. Kochintelligenz zum Grillen und Dünsten, Braten, Backen und Beschwaden.

Die Heißluftöfen sind kompakte Alleskönner. Je nach Modell mit bis zu 4 Einschüben lassen sich die Menü-Komponenten auf verschiedenen Ebenen perfekt zubereiten. Energie wie Zeit sparend, sicher im Handling und gesund in der Zubereitung. Die „Rundumhitze“ gewährleistet eine gleichmäßige Garung von allen Seiten. Fleisch und Geflügel wird rundherum braun und knusprig, bleibt aber innen weich und saftig. Backwaren werden lockerer und luftiger als in herkömmlichen Öfen.

Typisch Bartscher: einfach in der Bedienung, zuverlässig in der Funktion. Eben so, wie man es von innovativen Produkten für professionelles Kochen, Braten, Backen und Zubereiten erwarten darf.



Backbleche für Heißluftofen AT90, Seite 88

## Heißluftofen AT90

Gehäuse Edelstahl,  
Garraum emailliert  
Temperaturschalter, Zeitschalter  
Tür mit Doppelscheibe  
mit 2 Motoren  
Einschübe: 4 (433 x 333 mm)  
Abstand zwischen den Blechen 70 mm  
Anschlusswert: 2,67 kW / 230 V  
Maße: B 595 x T 615 x H 570 mm  
Gewicht: 38 kg  
Inklusive 4 Bleche  
EAN 4015613400655  
**Best.-Nr. A120.786**  
Euro 469,-

## Alu-Blech

EAN 4015613359700  
**Best.-Nr. 020.077.4026**  
Euro 23,-

## Grill Rost

EAN 4015613359687  
**Best.-Nr. 020.077.443**  
Euro 25,-



## Heißluftofen AT110

Gehäuse und Garraum Edelstahl  
Temperaturschalter: 0 - 300 °C  
Zeitschalter: 0 - 120 Minuten  
Aufheizzeit: ca. 3 Minuten  
Tür mit Doppelscheibe  
Einschübe: 3x 1/2 GN  
Abstand zwischen den Rosten 70 mm  
Anschlusswert: 2,7 kW / 230 V  
Maße: B 460 x T 570 x H 460 mm  
Gewicht: 20 kg  
Inklusive 3 Roste, B 325 x T 265 mm  
EAN 4015613496924  
**Best.-Nr. 120.789**  
Euro 498,-



## Heißluftofen AT120

### mit Grill und Beschwädung

Gehäuse und Garraum Edelstahl  
Temperaturschalter, Zeitschalter  
Tür mit Doppelscheibe  
mit 2 Motoren  
Grillleistung: 2,0 kW  
Festwasseranschluss 3/4 Zoll  
Einschübe: 4 (433 x 333 mm)  
Abstand zwischen den Blechen 70 mm  
Anschlusswert: 2,67 kW / 230 V  
Maße: B 597 x T 618 x H 570 mm  
Gewicht: 39 kg  
Inklusive 4 Bleche  
EAN 4015613400662  
**Best.-Nr. A120.788**  
**Euro 729,-**

### Alu-Blech

EAN 4015613359700  
**Best.-Nr. 020.077.4026**  
**Euro 23,-**

### Grill Rost

EAN 4015613359687  
**Best.-Nr. 020.077.443**  
**Euro 25,-**



Backbleche für Heißluftofen AT120, Seite 88

## Bäckerei Backofen AT400

### mit Beschwädung

Ausführung: Edelstahl innen und außen  
Temperaturbereich: 0 - 300 °C  
Zeitschalter: 0-120 Minuten  
Einschübe: 4x 600 x 400 mm  
Innenbeleuchtung  
Tür mit Doppelscheibe  
mit 2 Motoren  
Festwasseranschluss: 3/4"  
Anschlusswert: 6,4 kW / 3 NAC 400 V  
Maße: B 835 x T 800 x H 570 mm  
Gewicht: 65 kg  
Inklusive 2 Lochbleche, 2 Backbleche  
EAN 4015613505572  
**Best.-Nr. 105.780**  
**Euro 1.198,-**



Backbleche für Heißluftofen AT400, Seite 89

### Wandbord

CNS 18/10, extra stabile Ausführung  
B 600 x T 600 mm  
Tragkraft bis 50 kg  
(Wandfestigkeit prüfen)  
EAN 4015613434988  
**Best.-Nr. 174.600**  
**Euro 89,-**

Für die Modelle Best.-Nr.: 105.785,  
106.771, 106.772, 106.778, 205.774,  
205.777, 206.772, A120.786, A120.788,  
120.789



## für Snack und Gastronomie

- Ausführung: Edelstahl innen und außen
- Innenbeleuchtung
- Tür mit Doppelscheibe
- abgerundete Backkammer
- Temperaturschalter: 0-290 °C
- Zeitschalter: 0-60 Minuten

### BETA-Heißluftofen 1200 GX

Einschübe: 4 x 1/2 GN  
 B 555 x T 520 x H 540 mm  
 Anschlusswert: 2,5 kW / 1 NAC 230 V  
 Gewicht: 20 kg  
 EAN 4015613433042  
**Best.-Nr. 106.771**  
**Euro 829,-**

### GN 1/2 Blech

B 335 x T 265 x H 20 mm  
 EAN 4015613271750  
**Best.-Nr. A101.190**  
**Euro 16,60**

### GN 1/2 Rost

B 335 x T 265 mm  
 EAN 4015613361604  
**Best.-Nr. 010.077.101.02**  
**Euro 17,80**



### BETA-Heißluftofen 2300 MX mit Grill

Einschübe: 4 x 2/3 GN  
 B 555 x T 600 x H 540 mm  
 Anschlusswert: 3,2 kW / 1 NAC 230 V  
 Multifunktionschalter für Grill, Heißluft und Ober-/Unterhitze  
 oberer und unterer Temperaturwahlschalter  
 Gewicht: 25 kg  
 EAN 4015613433059  
**Best.-Nr. 106.772**  
**Euro 1.045,-**

### BETA-Heißluftofen 2300 MX-UMI mit Grill und Beschwädung

Ausführung wie vor, jedoch für Festwasseranschluss 3/4"  
 Gewicht: 25 kg  
 EAN 4015613433073  
**Best.-Nr. 206.772**  
**Euro 1.125,-**

### BETA-Heißluftofen 2300 MX mit Grill und Beschwädung

Ausführung wie vor, jedoch mit Wasserbehälter seitlich im Gerät untergebracht  
 Gewicht: 27 kg  
 EAN 4015613433066  
**Best.-Nr. 106.778**  
**Euro 1.172,-**

### GN 2/3 Blech

B 354 x T 325 x H 20 mm  
 EAN 4015613271781  
**Best.-Nr. A101.195**  
**Euro 23,-**

### GN 2/3 Rost

B 354 x T 325 mm  
 EAN 4015613332123  
**Best.-Nr. 133.212**  
**Euro 29,80**



Lieferung inklusive 2 Roste, 2 Backbleche

## für Snack und Gastronomie

### BETA-Heißluftofen 4300 DX

Maße: B 595 x T 610 x H 605 mm  
Anschlusswert: 2,6 kW / 1 NAC 230 V  
Temperaturschalter: 0 - 290 °C  
Zeitschalter: 0-60 Minuten  
Einschübe: 4 (433 x 333 mm)  
Ausführung: Edelstahl innen und außen  
mit 2 Motoren  
Innenbeleuchtung  
Tür mit Doppelscheibe  
Gewicht: 35 kg  
EAN 4015613417738  
**Best.-Nr. 105.785**  
**Euro 929,-**



### BETA-Heißluftofen 4300 MX mit Beschwadung und Grill

Maße: B 595 x T 610 x H 605 mm  
Anschlusswert: 3,2 kW / 1 NAC 230 V  
Temperaturschalter: 0 - 290 °C  
Zeitschalter: 0-60 Minuten  
Einschübe: 4 (433 x 333 mm)  
Wasseranschluss: 3/4 Zoll  
Ausführung: Edelstahl innen und außen  
Innenbeleuchtung  
Multifunktionschalter für Grill, Heißluft und  
Ober-/Unterhitze  
oberer und unterer Temperaturwahlschalter  
mit Beschwadung, für Festwasseranschluss 3/4"  
Tür mit Doppelscheibe  
Gewicht: 35 kg  
EAN 4015613417646  
**Best.-Nr. 205.774**  
**Euro 1.025,-**



## Lieferung inklusive 2 Roste, 2 Backbleche

### BETA-Heißluftofen 4300 MX mit Wassertank

Maße: B 595 x T 610 x H 685 mm  
Anschlusswert: 3,2 kW / 1 NAC 230 V  
Temperaturschalter: 0 - 290 °C  
Zeitschalter: 0-60 Minuten  
Einschübe: 4 (433 x 333 mm)  
Ausführung: Edelstahl innen und außen  
Innenbeleuchtung  
Tür mit Doppelscheibe  
Gewicht: 35 kg  
EAN 4015613417653  
**Best.-Nr. 205.777**  
**Euro 1.098,-**



### Alu-Blech

EAN 4015613359700  
**Best.-Nr. 020.077.4026**  
**Euro 23,-**

### Grill Rost

EAN 4015613359687  
**Best.-Nr. 020.077.443**  
**Euro 25,-**

## Bäckerei/Laden-Backöfen



### BETA-Heißluftofen 4300 PS mit Beschwadung

Maße: B 595 x T 680 x H 650 mm  
Anschlusswert: 3,3 kW / 1 NAC 230 V  
Temperaturschalter: 0 - 290 °C  
Zeitschalter: 0-60 Minuten  
Einschübe: 4 (433 x 333 mm)  
Wasseranschluss: 3/4 Zoll  
Ausführung: Edelstahl innen und außen  
Innenbeleuchtung  
Heißluft  
Wahlschalter für Beschwadung  
für Festwasseranschluss 3/4"  
Tür mit Doppelscheibe  
Gewicht: 40 kg  
EAN 4015613443515  
**Best.-Nr. 206.775**  
**Euro 1.545,-**

### Alu-Blech

EAN 4015613359700  
**Best.-Nr. 020.077.4026**  
**Euro 23,-**

### Grill Rost

EAN 4015613359687  
**Best.-Nr. 020.077.443**  
**Euro 25,-**



### BETA-Heißluftofen 2500 GX mit Beschwadung

Maße: B 610 x T 685 x H 775 mm  
Anschlusswert: 3,3 kW / 1 NAC 230 V  
Temperaturschalter: 0 - 290 °C  
Zeitschalter: 0-60 Minuten  
Einschübe: 5 x 2/3 GN  
Wasseranschluss: 3/4 Zoll  
Ausführung: Edelstahl innen und außen  
Innenbeleuchtung  
Heißluft  
Wahlschalter für Beschwadung  
für Festwasseranschluss 3/4"  
Tür mit Doppelscheibe  
Gewicht: 50 kg  
EAN 4015613443546  
**Best.-Nr. 206.780**  
**Euro 1.798,-**

### GN 2/3 Blech

B 354 x T 325 x H 20 mm  
EAN 4015613271781  
**Best.-Nr. A101.195**  
**Euro 23,-**

### GN 2/3 Rost

B 354 x T 325 mm  
EAN 4015613332123  
**Best.-Nr. 133.212**  
**Euro 29,80**



### Gärschrank 83 LI mit Wasserschale für Befeuchtung

Temperatur: 0 bis 90 °C  
Abmessungen: B 595 x T 550 x H 920 mm  
Einschübe 8 (433 x 333 mm)  
Anschlusswert: 1,5 kW / 230 V  
Gewicht: 25 kg  
EAN 4015613404349  
**Best.-Nr. 200.876**  
**Euro 795,-**

## Lieferung inklusive 2 Roste, 2 Backbleche



## Bäckerei/Laden-Backöfen

**BETA-Heißluftofen 3600 PX  
mit Beschwadung**  
Maße: B 860 x T 780 x H 580 mm  
Anschlusswert: 4 kW / 2 NAC 400 V  
Temperaturschalter: 0 - 290 °C  
Zeitschalter: 0-60 Minuten  
Einschübe: 3x 600 x 400 mm  
Ausführung: Edelstahl innen und außen  
Innenbeleuchtung  
mit Beschwadung, für Festwasseranschluss 3/4"  
Tür mit Doppelscheibe  
Gewicht: 40 kg  
EAN 4015613417660  
**Best.-Nr. 105.790**  
**Euro 1.435,-**



### Lieferung inklusive 3 Backbleche

**BETA-Heißluftofen 4400 PX  
mit Beschwadung**  
Maße: B 860 x T 780 x H 660 mm  
Anschlusswert: 6,6 kW / 2 NAC 400 V  
Temperaturschalter: 0 - 290 °C  
Zeitschalter: 0-60 Minuten  
Einschübe: 4x 600 x 400 mm  
Wasseranschluss: 3/4"  
Ausführung: Edelstahl innen und außen  
mit 2 Motoren  
Innenbeleuchtung  
mit Beschwadung, für Festwasseranschluss 3/4"  
Tür mit Doppelscheibe  
Gewicht: 60 kg  
EAN 4015613417677  
**Best.-Nr. 105.777**  
**Euro 2.048,-**



### Lieferung inklusive 4 Backbleche

**BETA-Heißluftofen 6400 PX  
mit Beschwadung**  
Maße: B 925 x T 750 x H 835 mm  
Anschlusswert: 8,0 kW / 2 NAC 400 V  
Temperaturschalter: 0 - 290 °C  
Zeitschalter: 0-60 Minuten  
Einschübe: 6x 600 x 400 mm  
Ausführung: Edelstahl innen und außen  
mit Beschwadung, für Festwasseranschluss 3/4"  
Tür mit Doppelscheibe  
Gewicht: 80 kg  
EAN 4015613433127  
**Best.-Nr. 106.796**  
**Euro 3.738,-**



## Bäckerei/Laden-Backöfen

- Digitale Ausführung
- Lieferung inklusive 4 Backbleche
- Motor Rechts-/Linkslauf
- Innenbeleuchtung
- 20 Programme, à 6 Einstellungen
- Befeuchtungsprogramm



Lieferung inklusive 2 Roste, 2 Backbleche

**BETA-Heißluftofen 4300 SE mit Beschwadung**  
 Maße: B 590 x T 680 x H 650 mm  
 Anschlusswert: 3,3 kW / 1 NAC 230 V  
 Temperaturschalter: 0 - 260 °C  
 Zeitschalter: 0 - 9,5 Stunden  
 Einschübe: 4x 433 x 333 mm  
 Ausführung: Edelstahl innen und außen mit Beschwadung, für Festwasseranschluss 3/4"  
 Tür mit Doppelscheibe  
 Gewicht: 40 kg  
 EAN 4015613442426  
**Best.-Nr. 106.787**  
**Euro 1.868,-**



Lieferung inklusive 3 Backbleche

**BETA-Heißluftofen 3600 EX mit Beschwadung**  
 Maße: B 860 x T 780 x H 550 mm  
 Anschlusswert: 4 kW / 2 NAC 400 V  
 Temperaturschalter: 0 - 260 °C  
 Zeitschalter: 0 - 9,5 Stunden  
 Einschübe: 3x 600 x 400 mm  
 Ausführung: Edelstahl innen und außen  
 Innenbeleuchtung mit Beschwadung, für Festwasseranschluss 3/4"  
 Tür mit Doppelscheibe  
 Gewicht: 40 kg  
 EAN 4015613443904  
**Best.-Nr. 106.788**  
**Euro 1.792,-**



Lieferung inklusive 4 Backbleche

**BETA-Heißluftofen 4400 EX mit Beschwadung**  
 Maße: B 860 x T 780 x H 660 mm  
 Anschlusswert: 6,6 kW / 2 NAC 400 V  
 Temperaturschalter: 0 - 260 °C  
 Zeitschalter: 0 - 9,5 Stunden  
 Einschübe: 4x 600 x 400 mm  
 Ausführung: Edelstahl innen und außen mit Beschwadung, für Festwasseranschluss 3/4"  
 Tür mit Doppelscheibe  
 Gewicht: 60 kg  
 EAN 4015613442433  
**Best.-Nr. 106.792**  
**Euro 2.545,-**

**Gärschrank 84 LI  
mit Wasserschale für Befeuchtung**  
Temperatur: 0 bis 90°C  
Abmessungen:  
B 870 x T 720 x H 890 mm  
Einschübe 8 (600 x 400 mm)  
Anschlusswert: 1,5 kW / 230 V  
Gewicht: 40 kg  
EAN 4015613404356  
**Best.-Nr. 200.877**  
**Euro 1.345,-**



**Gärschrank 94 LI  
mit Wasserschale für Befeuchtung**  
Temperatur: 0 bis 90°C  
Abmessungen:  
B 925 x T 675 x H 920 mm  
Einschübe 8 (600 x 400 mm)  
Anschlusswert: 1,5 kW / 230 V  
Gewicht: 40 kg  
EAN 4015613443713  
**Best.-Nr. 200.878**  
**Euro 1.543,-**



**1 Paar Topfhandschuhe / Sicherheitshandschuhe**  
aus feuerbeständiger Baumwolle, hitzebeständig bis über 200 °C  
Farbe: schwarz

Länge	Best.-Nr.	Euro	
32 cm	A500.499	11,- / Paar	EAN 4015613367507
38 cm	A500.500	12,- / Paar	EAN 4015613367613
44 cm	A500.498	13,- / Paar	EAN 4015613367514



**Backofen-Reiniger 1000 ml**  
Selbsttätig reinigendes Produkt  
Stark alkalisches, flüssiges Produkt  
zur Entfernung von angebrannten  
Fett- und Eiweißaufbauten  
EAN 4015613320878  
**Best.-Nr. 173.010**  
**Euro 10,-**



**Backofen-Reiniger 5000 ml**  
wie 173.010, jedoch 5 Liter  
EAN 4015613320885  
**Best.-Nr. 173.050**  
**Euro 43,-**

## Backbleche für Heißluftöfen Seite 80 und 83

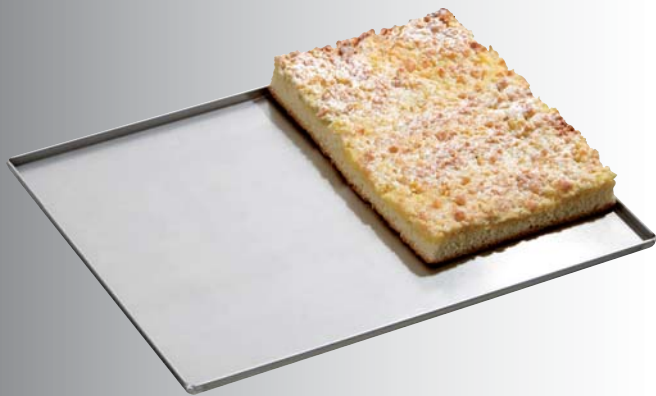

**Backblech**  
**mit 4 Seiten Rand, 1,5 mm stark**  
Edelstahl  
B 433 x T 333 x H 10 mm  
Gewicht: 0,48 kg  
EAN 4015613505862  
**Best.-Nr. 100.312**  
Euro 22,-

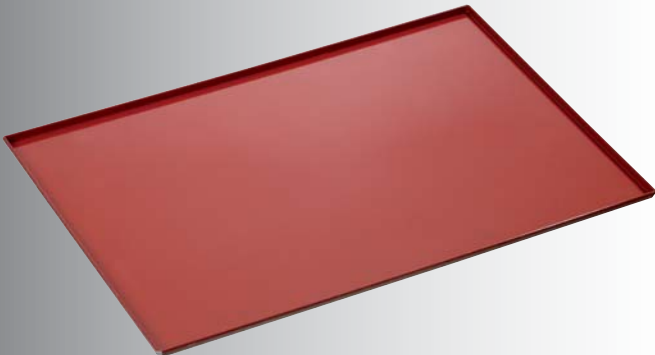

**Backblech mit Silikonbeschichtung**  
**mit 4 Seiten Rand, 1,5 mm stark**  
Aluminium  
B 433 x T 333 x H 10 mm  
Gewicht: 0,47 kg  
EAN 4015613505879  
**Best.-Nr. 100.313**  
Euro 32,-



**Backblech**  
**mit 4 Seiten Rand, 1,5 mm stark**  
Aluminium  
B 433 x T 333 x H 10 mm  
Gewicht: 0,47 kg  
EAN 4015613505466  
**Best.-Nr. 100.311**  
Euro 17,50

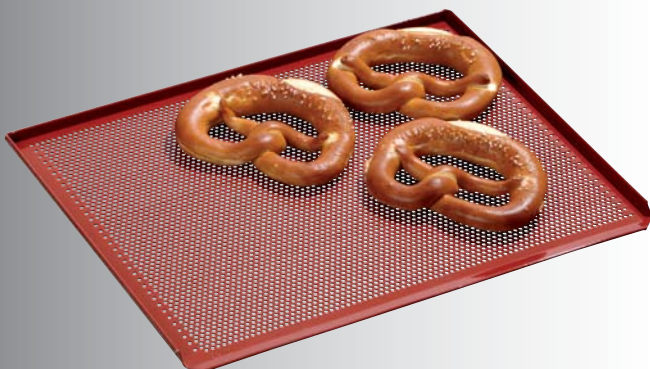

**Lochblech mit Silikonbeschichtung,**  
**Lochung Ø 3 mm**  
**mit 3 Seiten Rand, 1,5 mm stark**  
Aluminium  
B 433 x T 333 x H 10 mm  
Gewicht: 0,48 kg  
EAN 4015613502236  
**Best.-Nr. 100.310**  
Euro 26,-



**Lochblech, Lochung Ø 3 mm**  
**mit 3 Seiten Rand, 1,5 mm stark**  
Aluminium  
B 433 x T 333 x H 10 mm  
Gewicht: 0,47 kg  
EAN 4015613502205  
**Best.-Nr. 100.305**  
Euro 15,-



## Backbleche für Einschubgröße B 600 x T 400 mm

**Backblech**  
mit 3 Seiten Rand, 1,5 mm stark  
B 600 x T 400 mm  
Gewicht: 1,0 kg  
EAN 4015613464930  
**Best.-Nr. 100.300**  
Euro 21,-



**Lochblech, Lochung Ø 3 mm**  
mit 3 Seiten Rand, 1,5 mm stark  
B 600 x T 400 mm  
Gewicht: 1,0 kg  
EAN 4015613464961  
**Best.-Nr. 100.301**  
Euro 20,50



**Lochblech mit Silikonbeschichtung, Lochung Ø 3 mm**  
mit 3 Seiten Rand, 1,5 mm stark  
Aluminium  
B 600 x T 400 x H 15 mm  
Gewicht: 0,87 kg  
EAN 4015613502212  
**Best.-Nr. 100.308**  
Euro 29,-

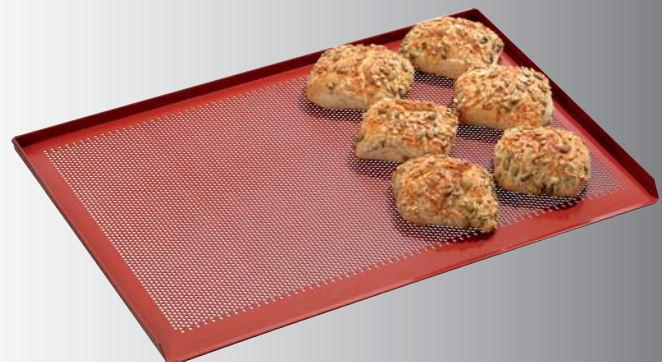

**Backtrennspray**  
für Formen und Bleche  
zum Einfetten von Formen, Blechen,  
Pfannen und Waffeleisen  
Inhalt: 500 ml  
aus 100% pflanzlichen Ölen  
perfekte Trennung  
sparsam im Verbrauch  
**6 Dosen im Karton**  
Gewicht: 3 kg  
EAN 4015613498515  
**Best.-Nr. 173.0606**  
Euro 38,40



# Kombidämpfer

## Kombidämpfer "Easy"

... einfache Knebel-Bedienung.

... leicht verständliche Symbole für einfachste Gerätebedienung zum Braten, Dämpfen, Regenerieren und Backen.

- Ausführung CNS 18/10
- Kerntemperaturfühler
- Doppeltürverglasung mit innenbelüfteter Glasscheibe
- Garraumbeleuchtung
- Praktischer GN-Quereinschub
- Fassungsvermögen GN 1/1 oder Bäckereinorm 600 x 400 mm
- Reversierender Motorlauf (Rechts-/Linkslauf) für optimales Garraumklima

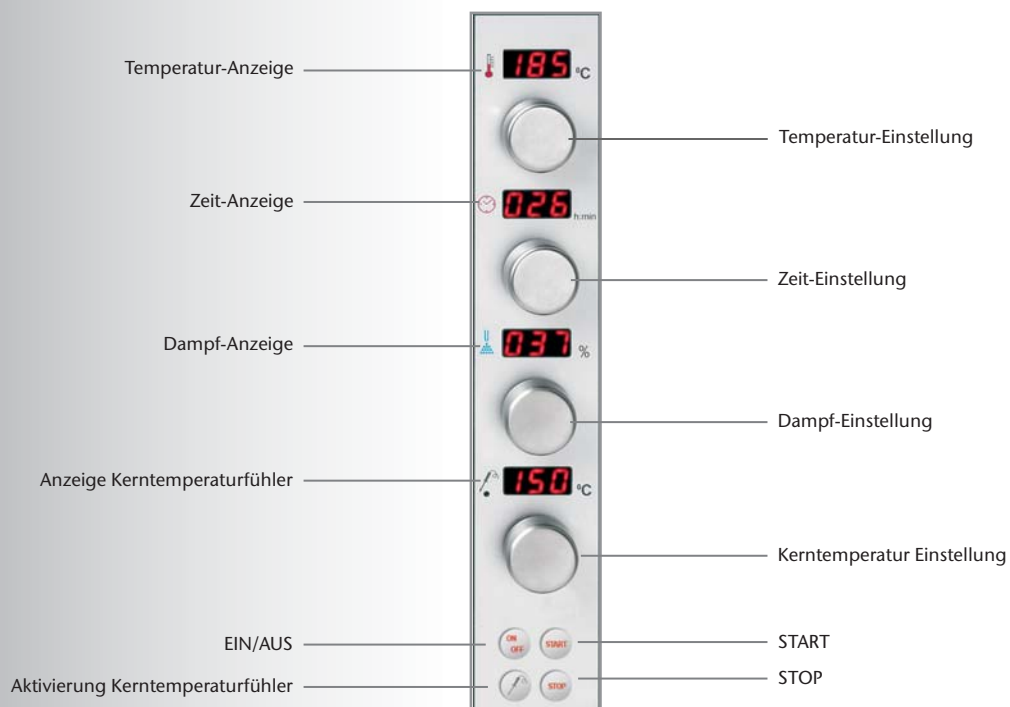

Anwendungsfilm  
Kombidämpfer Serie "Easy"  
unter [www.bartscher.de](http://www.bartscher.de)

**Kombidämpfer "Easy" 5 x 2/3 GN**  
manuelle Bedienung  
Anschlusswert: 3,3 kW / 220 V  
Abmessungen: B 610 x T 685 x H 775 mm  
Abstand zwischen den Blechen 70 mm  
Wasseranschluss 3/4 Zoll  
Gewicht: 50 kg  
EAN 4015613481425  
**Best.-Nr. 116.802**  
**Euro 2.194,-**

**Kombidämpfer "Easy" 6 x 1/1 GN**  
 manuelle Bedienung  
 Anschlusswert: 8,0 kW / 2 NAC 400 V  
 Abmessungen: B 925 x T 750 x H 835 mm  
 Abstand zwischen den Blechen 80 mm  
 Wasseranschluss 3/4 Zoll  
 Gewicht: 80 kg  
 EAN 4015613458441  
**Best.-Nr. 116.806**  
**Euro 3.858,-**



**Lieferung inklusive 2 Roste, 2 Backbleche**

**Kombidämpfer "Easy" 10 x 1/1 GN**  
 manuelle Bedienung  
 Anschlusswert: 12,0 kW / 3 NAC 400 V  
 Abmessungen: B 925 x T 750 x H 1160 mm  
 Abstand zwischen den Blechen 80 mm  
 Wasseranschluss 3/4 Zoll  
 Gewicht: 120 kg  
 EAN 4015613458427  
**Best.-Nr. 116.810**  
**Euro 6.145,-**



**Backblech GN 1/1**  
**mit 3 Seiten Rand, 1,5 mm stark**  
 B 530 x T 325 mm  
 Gewicht: 0,8 kg  
 EAN 4015613464985  
**Best.-Nr. 100.302**  
**Euro 17,-**



**Lochblech GN 1/1,**  
**Lochung Ø 3 mm**  
**mit 3 Seiten Rand, 1,5 mm stark**  
 B 530 x T 325 mm  
 Gewicht: 0,8 kg  
 EAN 4015613465005  
**Best.-Nr. 100.303**  
**Euro 18,-**

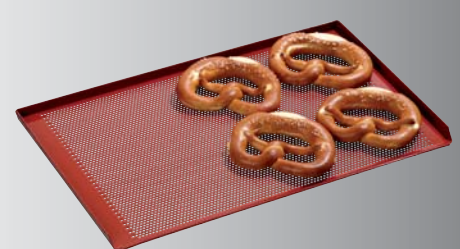

**Lochblech mit Silikonbeschichtung GN 1/1,**  
**Lochung Ø 3 mm**  
**mit 3 Seiten Rand, 1,5 mm stark**  
 Aluminium  
 B 530 x T 325 x H 15 mm  
 Gewicht: 0,62 kg  
 EAN 4015613502229  
**Best.-Nr. 100.309**  
**Euro 29,-**

# Kombidämpfer

## Kombidämpfer in vier verschiedenen Größen

- Ausführung CNS 18/10
- Dampferzeugung durch Direkteinspritzung
- Kerntemperaturfühler
- Elektronische Steuerung mit 20 Programmen programmierbar, je Programm 6 Einstellungen
- Doppeltürverglasung mit innenbelüfteter Glasscheibe
- Garraumbeleuchtung
- Praktischer GN-Quereinschub
- Reversierender Motorlauf (Rechts-/Linkslauf) für optimales Garraumklima
- Wasseranschluss 3/4 Zoll

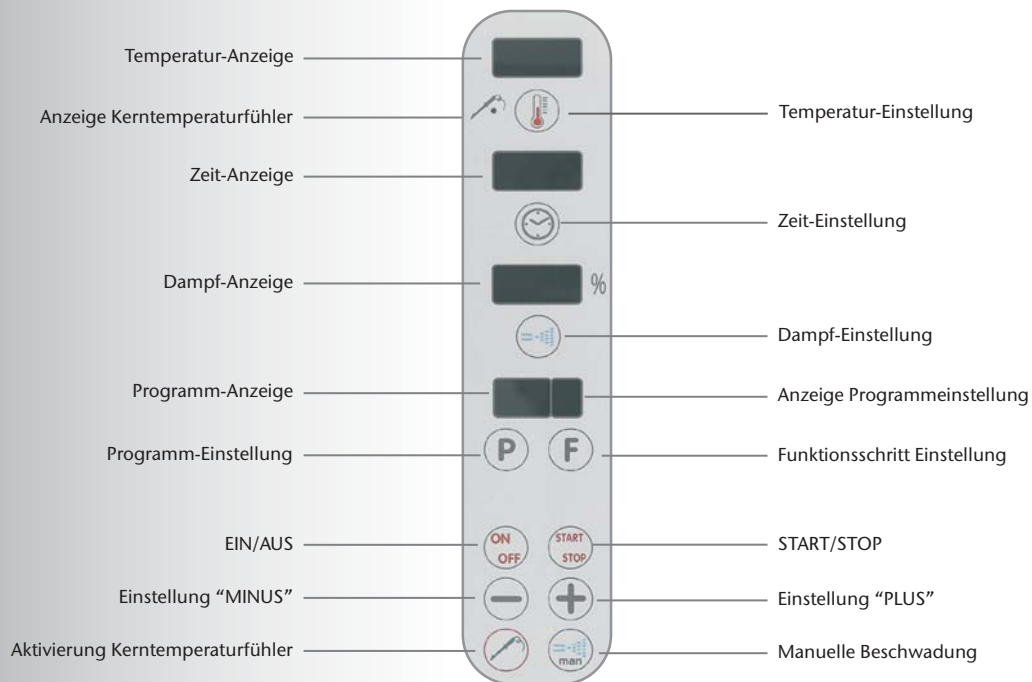

### Kombidämpfer 5 x 2/3 GN

Anschlusswert: 3,3 kW / 220 V  
 Abmessungen: B 610 x T 685 x H 775 mm  
 Abstand zwischen den Blechen 70 mm  
 Gewicht: 50 kg  
 EAN 4015613442457  
**Best.-Nr. 116.402**  
**Euro 2.194,-**



## Kombidämpfer 4 x 1/1 GN

Anschlusswert: 6,6 kW / 2 NAC 400 V  
Abmessungen: B 920 x T 750 x H 675 mm  
Abstand zwischen den Blechen 80 mm  
Gewicht: 70 kg  
EAN 4015613442464  
**Best.-Nr. 116.404**  
**Euro 3.284,-**



Lieferung inklusive 2 Roste, 2 Backbleche

## Kombidämpfer 6 x 1/1 GN

Anschlusswert: 8,0 kW / 2 NAC 400 V  
Abmessungen: B 925 x T 750 x H 835 mm  
Abstand zwischen den Blechen 80 mm  
Gewicht: 80 kg  
EAN 4015613442471  
**Best.-Nr. 116.406**  
**Euro 3.858,-**



## Untergestell

### für 6er und 10er-Dämpfer

Chromnickelstahl  
Aufnahmefähigkeit: 8 x 1/1 GN  
Abmessungen: B 900 x T 700 x H 700 mm  
Gewicht: 18,6 kg  
EAN 4015613509372  
**Best.-Nr. 115.063**  
**Euro 599,-**



# Kombidämpfer



Die kompakte Kombidämpfer-Generation S-Serie erfüllt alle Anforderungen die man von einem modernen Dämpfer der heutigen Zeit erwartet.

Ausgestattet mit

- allen Garungsprogrammen
- robuste Bauweise
- sparsame Betriebsweise
- einfache Bedienung
- ergonomisches Arbeiten durch Quereinschub
- Reinigungsprogramm

ist die neue Kombidämpfer-Generation bestens für die Gastronomie- und Hotelküchen geeignet, wo Zeitersparnis und praktische Handhabung an erster Stelle stehen und produktionskräftige Geräte mit zuverlässiger Technologie gefragt sind.

Leicht verständliche Symbole für einfachste Bedienung

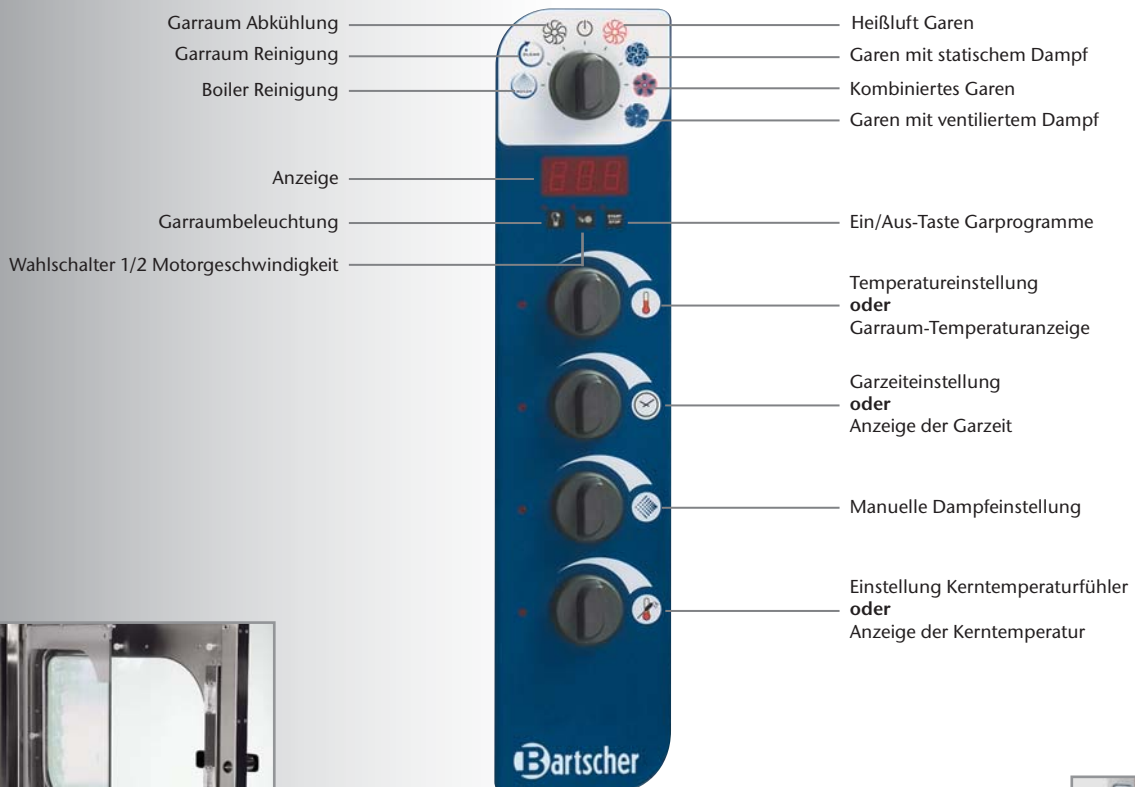

- Glastür mit hinterlüfteter Doppel-Glasscheibe
- Innenscheibe schwenkbar zur einfachen Reinigung
- Zeitgeschaltete Halogenbeleuchtung an der Garraumtür montiert



- Fugenfreier Hygiene-Garraum
- Integrierte Handbrause mit Aufrollautomatik

Modelle CNS 18/10, serienmäßig ausgestattet mit

- Kerntemperaturfühler
- Handbrause mit Aufrollautomatik
- Fettfilter
- Dampfgenerator
- Getrennte Anschlüsse für Weich- und Normalwasser
- Automatische Boilerentleerung
- Hygienesteckdichtung

## Elektro-Kombidämpfer 6 GN 1/1

Anschlusswert: 13,8 kW / 3 NAC 400 V

B 966 x T 835 x H 800 mm

Gewicht: 175 kg

EAN 4015613388540

Best.-Nr. 115.0206

Euro 7.298,-

## Gas-Kombidämpfer 6 GN 1/1

Anschlusswert Elektro: 0,4 kW / 1 NAC 230 V

Anschlusswert Gas: R 1/2; 21,5 kW

B 966 x T 835 x H 800 mm

Höhe mit Strömungssicherung 1153 mm

Gewicht: 204 kg

EAN 4015613388533

Best.-Nr. 115.2061

Euro 7.998,-



## Elektro-Kombidämpfer 10 GN 1/1

Anschlusswert: 18,4 kW / 3 NAC 400 V

B 966 x T 835 x H 1080 mm

Gewicht: 215 kg

EAN 4015613388557

Best.-Nr. 115.0210

Euro 9.627,-

## Gas-Kombidämpfer 10 GN 1/1

Anschlusswert Elektro: 0,8 kW / 1 NAC 230 V

Anschlusswert Gas: R 1/2; 31,0 kW

B 966 x T 835 x H 1080 mm

Höhe mit Strömungssicherung 1433 mm

Gewicht: 246 kg

EAN 4015613388564

Best.-Nr. 115.2101

Euro 9.998,-



## Untergestell für 6er und 10er-Dämpfer

Chromnickelstahl

Aufnahmefähigkeit: 8 x 1/1 GN

Abmessungen: B 900 x T 700 x H 700 mm

Gewicht: 18,6 kg

EAN 4015613509372

Best.-Nr. 115.063

Euro 599,-



## Dunstabzugshaube

Chromnickelstahl 18/10

für Elektro-Modelle 6 GN 1/1 + 10 GN 1/1

Gewicht: 68 kg

EAN 4015613391342

Best.-Nr. 115.250

Euro 2.145,-

# Hähnchengrills



**Elektro-Hähnchengrill P6**  
 CNS 18/10  
 2 Spieße für 6 Hähnchen  
 Anschlusswert: 2,8 kW / 230 V  
 B 700 x T 360 x H 450 mm  
 Gewicht: 31 kg  
 EAN 4015613417035  
**Best.-Nr. 215.035**  
**Euro 1.796,-**



**Elektro-Hähnchengrill P8N**  
 CNS 18/10  
 2 Spieße für 8 Hähnchen  
 Anschlusswert: 3,5 kW / 230 V  
 B 880 x T 470 x H 530 mm  
 Gewicht: 41 kg  
 EAN 4015613505381  
**Best.-Nr. 215.036**  
**Euro 2.349,-**



**Elektro-Hähnchengrill P12N**  
 CNS 18/10  
 3 Spieße für 12 Hähnchen  
 Anschlusswert: 5 kW / 3 NAC 400 V  
 B 880 x T 470 x H 710 mm  
 Gewicht: 48 kg  
 EAN 4015613505398  
**Best.-Nr. 215.037**  
**Euro 2.795,-**

## Zubehör für Hähnchengrillgeräte

Passend zu den Grills Best.-Nr.	Spieß mit Klammern Best.-Nr.	Spießkorb Best.-Nr.	Flachkorb Best.-Nr.
215.035	004040676 Euro 66,-	014080115 Euro 262,-	014080116 Euro 109,-
215.036	004040538 Euro 88,-	215.078 Euro 318,-	215.081 Euro 133,-
215.037	004040538 Euro 88,-	215.078 Euro 318,-	215.081 Euro 133,-



## Pizzaofen CT 100

Gehäuse: Stahlblech, lackiert  
Backkammer: B 610 x T 610 x H 140 mm  
4 Pizzen Ø 30 cm  
Temperatur bis 400 °C  
Innenbeleuchtung  
Anschlusswert: 4,2 kW / 3 NAC 380 V  
B 890 x T 880 x H 430 mm  
Gewicht: 68 kg  
EAN 4015613437781  
**Best.-Nr. 200.2010**  
**Euro 945,-**



## Pizzaofen CT 200

Gehäuse: Stahlblech, lackiert  
Backkammer je: B 610 x T 610 x H 140 mm  
2x 4 Pizzen Ø 30 cm  
Temperatur bis 400 °C  
Innenbeleuchtung  
Anschlusswert: 8,4 kW / 3 NAC 380 V  
B 890 x T 880 x H 750 mm  
Gewicht: 98 kg  
EAN 4015613437798  
**Best.-Nr. 200.2020**  
**Euro 1.475,-**



## Untergestell zum Pizzaofen CT 100 und CT 200

Ausführung Chromnickelstahl  
B 895 x T 735 x H 900 mm  
Gewicht: 17 kg  
EAN 4015613509334  
**Best.-Nr. 200.315**  
**Euro 282,-**



## Pizzaofenserie NT

- Ausführung verzinktes Stahlblech
- Thermostatische Analogkontrolle der regelbaren Temperatur von 0 °C bis 400 °C
- Unabhängige obere und untere Temperaturregelung
- Sicherheitsthermostat (max. erreichbare Temperatur 420 °C)
- Innenisolierung mit Steinwolle
- Gepanzerte Heizwiderstände
- Innenbeleuchtung
- Backstein aus feuerbeständigem Stein



**Pizzaofen NT 501**  
 B 800 x T 735 x H 370 mm  
 Backkammer: B 500 x T 500 x H 100 mm  
 4 Pizzen Ø 25 cm  
 Anschlusswert: 4 kW / 2 NAC 400 V  
 Temperatur bis 400 °C  
 Gewicht: 68 kg  
 EAN 4015613415932  
**Best.-Nr. 200.2017**  
**Euro 999,-**

**Untergestell NT 500N**  
 B 760 x T 610 x H 900 mm  
 Gewicht: 14,6 kg  
 EAN 4015613509341  
**Best.-Nr. 200.312**  
**Euro 249,-**



**Pizzaofen NT 502**  
 B 800 x T 735 x H 520 mm  
 Backkammer je: B 500 x T 500 x H 100 mm  
 2x 4 Pizzen Ø 25 cm  
 Anschlusswert: 6 kW / 3 NAC 400 V  
 Temperatur bis 400 °C  
 Gewicht: 85 kg  
 EAN 4015613415956  
**Best.-Nr. 200.2027**  
**Euro 1.335,-**

**Untergestell NT 500N**  
 B 760 x T 610 x H 900 mm  
 Gewicht: 14,6 kg  
 EAN 4015613509341  
**Best.-Nr. 200.312**  
**Euro 249,-**



**Pizzaofen NT 621**  
 B 890 x T 810 x H 440 mm  
 Backkammer: B 620 x T 620 x H 140 mm  
 4 Pizzen Ø 30 cm  
 Anschlusswert: 5 kW / 2 NAC 400 V  
 Temperatur bis 400 °C  
 Gewicht: 77 kg  
 EAN 4015613415963  
**Best.-Nr. 200.2087**  
**Euro 1.189,-**

**Untergestell NT 600N**  
 B 840 x T 670 x H 900 mm  
 Gewicht: 15,9 kg  
 EAN 4015613509358  
**Best.-Nr. 200.313**  
**Euro 254,-**



## Pizzaofen NT 622

B 890 x T 810 x H 770 mm  
 Backkammer je: B 620 x T 620 x H 140 mm  
 2x 4 Pizzen Ø 30 cm  
 Anschlusswert: 10 kW / 3 NAC 400 V  
 Temperatur bis 400 °C  
 Gewicht: 125 kg  
 EAN 4015613415987  
**Best.-Nr. 200.2097**  
**Euro 1.798,-**



## Untergestell NT 600N

B 840 x T 670 x H 900 mm  
 Gewicht: 15,9 kg  
 EAN 4015613509358  
**Best.-Nr. 200.313**  
**Euro 254,-**

## Pizzaofen NT 901

B 1190 x T 860 x H 440 mm  
 Backkammer: B 920 x T 620 x H 140 mm  
 6 Pizzen Ø 30 cm  
 Anschlusswert: 6 kW / 3 NAC 400 V  
 Temperatur bis 400 °C  
 Gewicht: 110 kg  
 EAN 4015613428475  
**Best.-Nr. 200.2100**  
**Euro 1.379,-**



## Untergestell NT 900N

B 1155 x T 665 x H 900 mm  
 Gewicht: 23,2 kg  
 EAN 4015613509365  
**Best.-Nr. 200.314**  
**Euro 374,-**



## Pizzaofen NT 921

B 1190 x T 860 x H 770 mm  
 Backkammer je: B 920 x T 620 x H 140 mm  
 2x 6 Pizzen Ø 30 cm  
 Anschlusswert:  
 12 kW / 3 NAC 400 V  
 Temperatur bis 400 °C  
 Gewicht: 158 kg  
 EAN 4015613428482  
**Best.-Nr. 200.2120**  
**Euro 2.298,-**



## Untergestell NT 900N

B 1155 x T 665 x H 900 mm  
 Gewicht: 23,2 kg  
 EAN 4015613509365  
**Best.-Nr. 200.314**  
**Euro 374,-**

Jahrzehntelange Erfahrung und Weiterentwicklung der Pizzaöfen sowie eine ausgereifte Technik, beste Materialien und hervorragende Verarbeitung sorgen für ein Höchstmaß an Zuverlässigkeit und für optimale Backergebnisse. So können die Öfen, je nach Bedarf, in der Pizzeria, im Restaurant, für Fast-Food etc. eingesetzt werden.

## Pizzaofen Serie Europa

- Pizzaöfen rustikale Ausführung
- Einkammer Pizzaofensystem stapelbar - problemlos aufstockbar zur Doppel- oder Dreikammer Pizzaofen-Station
- Backkammer aus aluminiertem Blech mit feuerfestem Schamottestein
- Dampfablass und Backkammerbeleuchtung
- Elektronische Temperaturanzeige, Sicherheitsthermostat
- Tür mit Teflonbeschichtung, Sichtfenster aus Pyrexglas
- Hochwirksame Dämmung



**Einkammer Pizzaofen Europa 66**  
 B 960 x T 930 x H 440 mm  
 Backkammer: B 620 x T 620 x H 170 mm  
 für 4 Pizzen Ø 30 cm  
 Temperatur: 400 °C  
 Anschlusswert: 4,5 kW / 3 NAC 400 V  
 Gewicht: 96 kg  
 EAN 4015613485867  
**Best.-Nr. 205.166**  
**Euro 2.596,-**

**Unterbau zu Europa 66**  
 B 970 x T 770 x H 1050 mm  
 Gewicht: 35 kg  
 EAN 4015613486925  
**Best.-Nr. 205.066**  
**Euro 498,-**

**Einkammer Pizzaofen Europa 69**  
 B 960 x T 1230 x H 440 mm  
 Backkammer: B 620 x T 920 x H 170 mm  
 für 6 Pizzen Ø 30 cm  
 Temperatur: 400 °C  
 Anschlusswert: 6,9 kW / 3 NAC 400 V  
 Gewicht: 125 kg  
 EAN 4015613485874  
**Best.-Nr. 205.169**  
**Euro 2.975,-**

**Unterbau zu Europa 69**  
 B 970 x T 1070 x H 1050 mm  
 Gewicht: 45 kg  
 EAN 4015613486932  
**Best.-Nr. 205.069**  
**Euro 529,-**



**Einkammer Pizzaofen Europa 66 mit Frontblende in Edelstahl**  
 EAN 4015613487922  
**Best.-Nr. 205.366**  
**Euro 2.666,-**

**Einkammer Pizzaofen Europa 69 mit Frontblende in Edelstahl**  
 EAN 4015613487939  
**Best.-Nr. 205.369**  
**Euro 3.049,-**



Bei den Modellen Europa 99 und Europa 129 ist die Backkammer komplett aus Schamottestein

### Einkammer Pizzaofen Europa 99

B 1300 x T 1270 x H 530 mm  
 Backkammer: B 920 x T 920 x H 160 mm  
 für 9 Pizzen Ø 30 cm  
 Temperatur: 400 °C  
 Anschlusswert: 8,1 kW / 3 NAC 400 V  
 Gewicht: 211 kg  
 EAN 4015613485881  
 Best.-Nr. 205.199  
 Euro 4.825,-

### Unterbau zu Europa 99

B 1310 x T 1070 x H 1050 mm  
 Gewicht: 60 kg  
 EAN 4015613486949  
 Best.-Nr. 205.099  
 Euro 709,-

### Einkammer Pizzaofen Europa 129

B 1600 x T 1270 x H 530 mm  
 Backkammer: B 1220 x T 920 x H 160 mm  
 für 12 Pizzen Ø 30 cm  
 Temperatur: 400 °C  
 Anschlusswert: 13,8 kW / 3 NAC 400 V  
 Gewicht: 270 kg  
 EAN 4015613485898  
 Best.-Nr. 205.129  
 Euro 5.745,-

### Unterbau zu Europa 129

B 1610 x T 1070 x H 1050 mm  
 Gewicht: 65 kg  
 EAN 4015613486956  
 Best.-Nr. 205.029  
 Euro 765,-



Serie Europa Modulbauweise  
 Einkammer Pizzaofensystem stapelbar -  
 nach Entfernung der Abdeckhaube  
 problemlos aufstockbar zur Doppel-  
 oder Dreikammer Pizzaofen-Station

### Einkammer Pizzaofen Europa 99

mit Frontblende in Edelstahl  
 EAN 4015613487946  
 Best.-Nr. 205.399  
 Euro 4.877,-

### Einkammer Pizzaofen Europa 129

mit Frontblende in Edelstahl  
 EAN 4015613487953  
 Best.-Nr. 205.329  
 Euro 5.735,-



## Pizzaofen Serie Export

- Pizzaöfen rustikale Ausführung
- Doppelkammer, 2 unabhängige Backkammern, separat steuerbar
- Backkammern aus aluminiertem Blech mit feuerfestem Stein
- Dampfablass und Backkammerbeleuchtung
- Digitale Temperaturanzeige, Sicherheitsthermostat
- Tür mit Teflonbeschichtung und Sichtfenster
- Hochwirksame Dämmung



### Zweikammer Pizzaofen Export 60

B 960 x T 920 x H 700 mm  
 Backkammer je: B 620 x T 620 x H 150 mm  
 für 2x 4 Pizzen Ø 30 cm  
 Temperatur: 400 °C  
 Anschlusswert: 9,0 kW / 3 NAC 400 V  
 Gewicht: 137 kg  
 EAN 4015613485904  
**Best.-Nr. 205.260**  
**Euro 3.198,-**

### Unterbau zu Export 60

B 970 x T 770 x H 950 mm  
 Gewicht: 35 kg  
 EAN 4015613486963  
**Best.-Nr. 205.060**  
**Euro 497,-**

### Zweikammer Pizzaofen Export 90

B 960 x T 1220 x H 700 mm  
 Backkammer je: B 620 x T 920 x H 150 mm  
 für 2x 6 Pizzen Ø 30 cm  
 Temperatur: 400 °C  
 Anschlusswert: 13,8 kW / 3 NAC 400 V  
 Gewicht: 172 kg  
 EAN 4015613485911  
**Best.-Nr. 205.290**  
**Euro 4.095,-**

### Unterbau zu Export 90

B 970 x T 1070 x H 950 mm  
 Gewicht: 45 kg  
 EAN 4015613486970  
**Best.-Nr. 205.090**  
**Euro 505,-**

### Zweikammer Pizzaofen Export 96

B 1265 x T 920 x H 690 mm  
 Backkammer je: B 920 x T 620 x H 150 mm  
 für 2x 6 Pizzen Ø 30 cm  
 Temperatur: 400 °C  
 Anschlusswert: 13,8 kW / 3 NAC 400 V  
 Gewicht: 172 kg  
 EAN 4015613485928  
**Best.-Nr. 205.296**  
**Euro 4.254,-**

### Unterbau zu Export 96

B 1265 x T 770 x H 950 mm  
 Gewicht: 45 kg  
 EAN 4015613486987  
**Best.-Nr. 205.096**  
**Euro 659,-**

### Zweikammer Pizzaofen Export 60 mit Frontblende in Edelstahl

EAN 4015613487960  
**Best.-Nr. 205.460**  
**Euro 3.185,-**

### Zweikammer Pizzaofen Export 90 mit Frontblende in Edelstahl

EAN 4015613487977  
**Best.-Nr. 205.490**  
**Euro 4.169,-**

### Zweikammer Pizzaofen Export 96 mit Frontblende in Edelstahl

EAN 4015613487984  
**Best.-Nr. 205.496**  
**Euro 4.443,-**

## Gas-Pizzaofen Serie TF

Die gasbeheizten Pizzaöfen stehen für eine schnelle Aufheizzeit und beste thermische Wärme in den Backkammern. Diese Eigenschaften sorgen für optimale Backergebnisse. Bei einer Energieersparnis von bis zu 40 % sind diese Geräte für den Einsatz in der heutigen Zeit bestens geeignet.

- Pizzaöfen rustikale Ausführung
- Einkammer Pizzaofensystem stapelbar - nach Entfernung der Abdeckhaube problemlos aufstockbar zur Doppelkammer Pizzaofen-Station
- Backkammer aus aluminierterem Blech mit feuerfestem Schamottestein
- Dampfablass und Backkammerbeleuchtung
- Elektronische Temperaturanzeige, doppeltes Sicherheitsthermostat
- Tür mit Teflonbeschichtung, Sichtfenster aus Pyrexglas
- Hochwirksame Dämmung

### Einkammer Pizzaofen TF 90

B 960 x T 1260 x H 520 mm  
 Backkammer: B 610 x T 920 x H 140 mm  
 für 6 Pizzen Ø 30 cm  
 Temperatur: 400 °C  
 Anschlusswert Gas: 17,0 kW  
 Anschlusswert Elektro: 230 V  
 Gewicht: 145 kg  
 EAN 4015613485935  
**Best.-Nr. 205.3901**  
**Euro 3.988,-**

### Unterbau zu TF 90

B 970 x T 1070 x H 950 mm  
 Gewicht: 45 kg  
 EAN 4015613486970  
**Best.-Nr. 205.090**  
**Euro 505,-**

### Einkammer Pizzaofen TF 99

B 1300 x T 1400 x H 600 mm  
 Backkammer: B 920 x T 920 x H 170 mm  
 für 9 Pizzen Ø 30 cm  
 Temperatur: 400 °C  
 Anschlusswert Gas: 22,0 kW  
 Anschlusswert Elektro: 230 V  
 Gewicht: 240 kg  
 EAN 401561348594  
**Best.-Nr. 205.3991**  
**Euro 5.171,-**

### Unterbau zu TF 99

B 1300 x T 1070 x H 950 mm  
 Gewicht: 60 kg  
 EAN 4015613487007  
**Best.-Nr. 205.039**  
**Euro 663,-**

### Einkammer Pizzaofen TF 90 mit Frontblende in Edelstahl

EAN 4015613487991  
**Best.-Nr. 205.5901**  
**Euro 4.177,-**

### Einkammer Pizzaofen TF 99 mit Frontblende in Edelstahl

EAN 4015613488004  
**Best.-Nr. 205.5991**  
**Euro 5.298,-**





# Teigmaschinen

Die robuste Ausführung der Maschine ermöglicht kalte Teigverarbeitung bei hoher Geschwindigkeit, die Eigenschaft des Teiges bleibt erhalten. Durchmesser und Dicke des Teiges sind einstellbar. Hervorragend geeignet zum Formen von Pizzen, Fladen, Broten usw.



## Teigausrollmaschine FP32

für Teigdurchmesser 140 - 300 mm  
Ausführung CNS 18/10  
Teiggewicht 80 - 210 gr.  
Anschlusswert: 0,37 kW / 230 V  
Abmessungen: B 490 x T 510 x H 640 mm  
Gewicht: 36 kg  
EAN 4015613417370  
**Best.-Nr. 101.931**  
**Euro 1.539,-**

## Teigausrollmaschine FP42

für Teigdurchmesser 260 - 400 mm  
Ausführung CNS 18/10  
Teiggewicht 210 - 700 gr.  
Anschlusswert: 0,37 kW / 230 V  
Abmessungen: B 590 x T 510 x H 760 mm  
Gewicht: 44 kg  
EAN 4015613417387  
**Best.-Nr. 101.936**  
**Euro 1.721,-**

Hervorragend geeignet für feste Teige wie Pizza oder Brot.  
Gehäuse kratzfrei beschichtet.

## Spiral-Teigknetmaschine 12 kg / 16 Liter

Anschlusswert: 0,75 kW / 230 V  
Abmessungen: B 350 x T 650 x H 600 mm  
Gewicht: 58 kg  
EAN 4015613473086  
**Best.-Nr. 101.954**  
**Euro 1.398,-**



## Spiral-Teigknetmaschine 18 kg / 22 Liter

Anschlusswert: 0,75 kW / 230 V  
Abmessungen: B 390 x T 670 x H 600 mm  
Gewicht: 59 kg  
EAN 4015613473093  
**Best.-Nr. 101.955**  
**Euro 1.536,-**

## Spiral-Teigknetmaschine 25 kg / 32 Liter

Anschlusswert: 1,5 kW / 230 V  
Abmessungen: B 430 x T 780 x H 710 mm  
Gewicht: 93 kg  
EAN 4015613473109  
**Best.-Nr. 101.956**  
**Euro 1.735,-**

## Spiral-Teigknetmaschine 38 kg / 42 Liter

Anschlusswert: 1,5 kW / 230 V  
Abmessungen: B 480 x T 800 x H 710 mm  
Gewicht: 105 kg  
EAN 4015613473116  
**Best.-Nr. 101.957**  
**Euro 1.958,-**



## Teigknetmaschinen mit Schwenkkopf und abnehmbarer Schüssel

### Spiral-Teigknetmaschine 12 kg / 16 Liter

Anschlusswert: 0,75 kW / 230 V  
Abmessungen: B 350 x T 650 x H 620 mm  
Gewicht: 65 kg  
EAN 4015613473123  
**Best.-Nr. 101.964**  
**Euro 1.978,-**

### Spiral-Teigknetmaschine 18 kg / 22 Liter

Anschlusswert: 0,75 kW / 230 V  
Abmessungen: B 390 x T 670 x H 620 mm  
Gewicht: 66 kg  
EAN 4015613473130  
**Best.-Nr. 101.965**  
**Euro 2.057,-**

### Spiral-Teigknetmaschine 25 kg / 32 Liter

Anschlusswert: 1,5 kW / 230 V  
Abmessungen: B 430 x T 780 x H 730 mm  
Gewicht: 103 kg  
EAN 4015613473147  
**Best.-Nr. 101.966**  
**Euro 2.273,-**

### Spiral-Teigknetmaschine 38 kg / 42 Liter

Anschlusswert: 1,5 kW / 230 V  
Abmessungen: B 480 x T 800 x H 730 mm  
Gewicht: 115 kg  
EAN 4015613473154  
**Best.-Nr. 101.967**  
**Euro 2.479,-**



# Hi-Light-Salamander

Die besonderen Vorteile der Hi-Light-Salamander sind:

- Erhebliche Energieeinsparung von bis zu 65 % zu herkömmlichen Salamandern
- Arbeitnehmer-freundliches Arbeitsklima in den Küchen durch weniger Abwärme
- Bedienungsfreundlich
- Schnelle Aufheizzeit (ca. 5 Sek.)
- Wahlmöglichkeit ob volle Heizleistung oder nur 1/3 für kleine Speisen!
- Automatische Abschaltung mit akustischem Signal
- Memory-Funktion des Timers, d. h. die vorhergehende Zeiteinstellung wird behalten und kann wieder gewählt werden!
- DBGm (Utility-Modell) gebrauchsmustergeschützt
- Bei Betrieben, deren Stromverbrauch nach gemessenen 1/4 Std.-Leistung abgerechnet wird, wird durch den Einsatz des Hi-Light-Salamanders dieser Abrechnungswert gesenkt. Dadurch können sich erhebliche Kostenersparnisse bei der Stromabrechnung einstellen.

Drei Sterne für die Bartscher Hi-Light-Salamander:

Bedienungskomfort

Schnelligkeit

Sparsamkeit



**Hi-Light-Lift-Salamander "Premium" mit HI-TOUCH Bedienfeld**

3 Heizelemente, Warmhaltefunktion, automatische Einschaltfunktion

Chromnickelstahl 18/10

3 einstellbare Zeitprogramme

manuelle Zeiteinstellung

volle oder reduzierte Heizflächen-Einstellung

Energieeinsparung

höhenverstellbares Heizelement

Fettauffangschale und Grillrost B 540 x T 370 mm

Anschlusswert: 4,5 kW / 3 NAC 380 - 400 V

Abmessungen: B 570 x T 500 x H 520 mm

Gewicht: 50 kg

EAN 4015613496474

Best.-Nr. 100.547

Euro 2.765,-

**Konsole**

zur Wandbefestigung

EAN 4015613281087

Best.-Nr. 100.549

Euro 59,-

Die Resultate einer Vergleichsmessung in einem Gastronomiebetrieb über 4 Wochen zwischen einem

	Verbrauch kWh/Tag	Verbrauch kWh/Jahr**	€/Tag*	€/Jahr*
herkömmlichen Salamander und Hi-Light-Salamander 100.547 + 100.546	20.2	6464	2,79	892,35
	7.0	2240	0,97	309,23
<b>Einsparung</b>	<b>13.2</b>	<b>4224</b>	<b>1,82</b>	<b>583,12</b>

Einsparung = 65 % - Annahme: \*1 kW = 0,14 € (inkl. Leistungsanteil), \*\*320 Arbeitstage

## Elektro-Hi-Light-Lift-Salamander, 2 Heizelemente

Chromnickelstahl 18/10  
höhenverstellbares Heizelement  
Fettauffangschale und Grillrost B 390 x T 315 mm  
Anschlusswert: 3 kW / 1 NAC 230 V  
Abmessungen: B 400 x T 455 x H 515 mm  
Gewicht: 30 kg  
EAN 4015613404370  
**Best.-Nr. 101.542**  
**Euro 1.849,-**



## Konsole

zur Wandbefestigung  
EAN 4015613414034  
**Best.-Nr. 02013890**  
**Euro 35,-**

## Elektro-Hi-Light-Lift-Salamander

**3 Heizelemente, mit Warmhaltefunktion**  
Chromnickelstahl 18/10  
höhenverstellbares Heizelement  
Fettauffangschale und Grillrost B 540 x T 370 mm  
Anschlusswert: 4,5 kW / 3 NAC 380 - 400 V  
Abmessungen: B 570 x T 500 x H 520 mm  
Gewicht: 50 kg  
EAN 4015613369747  
**Best.-Nr. 100.546**  
**Euro 2.398,-**



## Konsole

zur Wandbefestigung  
EAN 4015613281087  
**Best.-Nr. 100.549**  
**Euro 59,-**

## Elektro-Hi-Light-Lift-Salamander, 4 Heizelemente

Chromnickelstahl 18/10  
höhenverstellbares Heizelement  
Fettauffangschale und Grillrost B 725 x T 370 mm  
Anschlusswert: 6 kW / 3 NAC 380 - 400 V  
Abmessungen: B 735 x T 530 x H 515 mm  
Gewicht: 56 kg  
EAN 4015613404387  
**Best.-Nr. 101.544**  
**Euro 2.598,-**



## Konsole

zur Wandbefestigung  
EAN 4015613281087  
**Best.-Nr. 100.549**  
**Euro 59,-**

# Salamander



## Bartscher Hi-Light-Salamander mit automatischer Einschaltfunktion!

### Elektro-Hi-Light-Salamander

Chromnickelstahl 18/10  
1 Heizelement  
Anschlusswert: 2,3 kW / 1 NAC 230 V  
B 300 x T 445 x H 370 mm  
Gewicht: 13 kg  
EAN 4015613443799  
**Best.-Nr. 101.555**  
Euro 865,-



### Elektro-Lift-Salamander 500

Gehäuse Edelstahl  
Infrarot-Strahlungsheizkörper  
Heizelement höhenverstellbar  
Kontrolllampe  
Simmerstat  
Grillrost B 445 x T 325 mm  
Fettauffangschale  
Anschlusswert: 2,8 kW / 230 V  
B 450 x T 450 x H 500 mm  
Gewicht: 37,6 kg  
EAN 4015613385570  
**Best.-Nr. 151.510**  
Euro 649,-



### Elektro-Lift-Salamander 600

mit 2 Heizzonen  
Gehäuse Edelstahl  
Infrarot-Strahlungsheizkörper  
Heizelement höhenverstellbar  
Kontrolllampe  
Simmerstat  
Grillrost B 557 x T 325 mm  
Fettauffangschale  
Anschlusswert: 4,0 kW / 400 V  
B 600 x T 450 x H 500 mm  
Gewicht: 52 kg  
EAN 4015613385594  
**Best.-Nr. 151.511**  
Euro 749,-



## Salamander 100

Chromnickelstahl  
Zeitschaltuhr  
Simmerstat  
Anschlusswert: 2,0 kW / 230 V  
B 610 x T 305 x H 280 mm  
Inklusive 1 Rost, 1 Fettauffangschale  
Gewicht: 14 kg  
EAN 4015613371832  
**Best.-Nr. A151.5001**  
**Euro 239,-**



## Elektro-Salamander S40

CNS 18/10  
Infrarot-Strahlungsheizkörper "Incoloy"  
Kontrolllampe  
Grillrost mit Kippsicherung B 380 x T 310 mm  
Anschlusswert: 2,2 kW / 1 NAC 230 V  
B 600 x T 370 x H 380 mm  
Gewicht: 14 kg  
EAN 4015613370057  
**Best.-Nr. 100.524**  
**Euro 388,-**



## Elektro-Salamander S70, 2 Heizzonen

Chromnickelstahl 18/10  
Infrarot-Strahlungsheizkörper "Incoloy"  
Kontrolllampe  
Grillrost mit Kippsicherung B 710 x T 310 mm  
Anschlusswert: 4,4 kW / 3 NAC 400 V  
B 880 x T 370 x H 380 mm  
Gewicht: 18 kg  
EAN 4015613370064  
**Best.-Nr. 100.527**  
**Euro 555,-**



## Elektro-Salamander S70

**höhenverstellbarer Rost, 2 Heizzonen**  
Chromnickelstahl 18/10  
Infrarot-Strahlungsheizkörper "Incoloy"  
Kontrolllampe  
Grillrost B 710 x T 310 mm  
Anschlusswert: 4,4 kW / 3 NAC 400 V  
B 880 x T 370 x H 380 mm  
Gewicht: 18 kg  
EAN 4015613390925  
**Best.-Nr. 100.528**  
**Euro 679,-**



# Heiße Theken

## Heiße Theken "Deli"

Vitrinen mit 3 Ablagen, Beleuchtung, thermostatische Steuerung und Wasserschale zur Luftbefeuchtung

- Ausführung: innen verchromt, außen lackiert
- Temperatur: +30 °C - +90 °C



### Heiße Theke "Deli I"

Gitterabmessungen:  
B 580 x T 318/298/275 mm  
Anschlusswert: 1,84 kW / 230 V  
B 660 x T 437 x H 655 mm  
Gewicht: 44 kg  
EAN 4015613437743  
Best.-Nr. 306.053  
Euro 465,-



### Heiße Theke "Deli II"

Gitterabmessungen:  
B 820 x T 360/340/315 mm  
Anschlusswert: 1,84 kW / 230 V  
B 900 x T 480 x H 590 mm  
Gewicht: 58 kg  
EAN 4015613437750  
Best.-Nr. 306.054  
Euro 545,-



### Heiße Theke "Deli III"

Gitterabmessungen:  
B 1120 x T 360/340/315 mm  
Anschlusswert: 2,2 kW / 230 V  
B 1200 x T 480 x H 810 mm  
Gewicht: 81 kg  
EAN 4015613437767  
Best.-Nr. 306.055  
Euro 675,-

## Heiße Theken "Deli Plus"

Vitrinen mit 3 Ablagen, Beleuchtung, thermostatische Steuerung und Wasserschale zur Luftbefeuchtung

- Ausführung: innen verchromt, außen Edelstahl
- LED-Beleuchtung
- Temperatur: +30 °C - +90 °C

### Heiße Theke "Deli Plus I"

Gitterabmessungen:

B 635 x T 335/370/400 mm

Anschlusswert: 1,1 kW / 230 V

B 690 x T 600 x H 670 mm

Gewicht: 47,9 kg

EAN 4015613503035

Best.-Nr. 305.053

Euro 595,-



### Heiße Theke "Deli Plus II"

Gitterabmessungen:

B 815 x T 335 mm

Anschlusswert: 1,5 kW / 230 V

B 860 x T 570 x H 670 mm

Gewicht: 56,3 kg

EAN 4015613503042

Best.-Nr. 305.054

Euro 715,-





# Heiße/Kalte Theken

Vitrinen mit Zwischenablage, Beleuchtung und abklappbarer Frontscheibe, aus CNS 18/10, thermostatische Steuerung, Umluftkühlung. Die Theken 2/1 und 3/1 GN sind mit Schiebetüren, GN 1/1 ist auf der Bedienseite mit einer Hebetür ausgestattet.

**Heiße Theke Frontscheibe Kantglasausführung**  
Temperatur +30 °C bis +95 °C

1/1 GN, B 478 x T 775 x H 600 mm  
Anschlusswert: 1,6 kW / 230 V, Gewicht: 48 kg  
EAN 4015613416182  
**Best.-Nr. 306.050**  
**Euro 1.619,-**

2/1 GN, B 750 x T 775 x H 600 mm  
Anschlusswert: 2,3 kW / 230 V, Gewicht: 65 kg  
EAN 4015613416168  
**Best.-Nr. 306.051**  
**Euro 1.675,-**

3/1 GN, B 1080 x T 775 x H 600 mm  
Anschlusswert: 3,2 kW / 230 V, Gewicht: 78 kg  
EAN 4015613416175  
**Best.-Nr. 306.052**  
**Euro 2.077,-**

**Kalte Theke Frontscheibe Kantglasausführung**  
Temperatur +6 °C bis +10 °C

2/1 GN, B 750 x T 775 x H 600 mm  
Anschlusswert: 0,29 kW / 230 V, Gewicht: 91 kg  
EAN 4015613415666  
**Best.-Nr. 406.051**  
**Euro 2.198,-**

3/1 GN, B 1080 x T 775 x H 600 mm  
Anschlusswert: 0,34 kW / 230 V, Gewicht: 113 kg  
EAN 4015613415635  
**Best.-Nr. 406.052**  
**Euro 2.659,-**

**Heiße Theke mit abgerundeter Front-Panoramascheibe**  
Temperatur +30 °C bis +95 °C

1/1 GN, B 478 x T 775 x H 600 mm  
Anschlusswert: 1,6 kW / 230 V, Gewicht: 48 kg  
EAN 4015613416199  
**Best.-Nr. 305.050**  
**Euro 1.755,-**

2/1 GN, B 750 x T 775 x H 600 mm  
Anschlusswert: 2,3 kW / 230 V, Gewicht: 65 kg  
EAN 4015613416205  
**Best.-Nr. 305.051**  
**Euro 1.929,-**

3/1 GN, B 1080 x T 775 x H 600 mm  
Anschlusswert: 3,2 kW / 230 V, Gewicht: 78 kg  
EAN 4015613416212  
**Best.-Nr. 305.052**  
**Euro 2.383,-**

**Kalte Theke mit abgerundeter Front-Panoramascheibe**  
Temperatur +6 °C bis +10 °C

2/1 GN, B 750 x T 775 x H 600 mm  
Anschlusswert: 0,29 kW / 230 V, Gewicht: 91 kg  
EAN 4015613415659  
**Best.-Nr. 405.051**  
**Euro 2.345,-**

3/1 GN, B 1080 x T 775 x H 600 mm  
Anschlusswert: 0,34 kW / 230 V, Gewicht: 113 kg  
EAN 4015613415642  
**Best.-Nr. 405.052**  
**Euro 3.065,-**



Lieferung ohne GN-Behälter!



Lieferung ohne GN-Behälter!





## Kühlvitrine "Deli-Cool I"

mit LED-Beleuchtung  
 Umluft-Kühlung  
 automatische Abtaufunktion  
 Inhalt: 100 Liter  
 Kühlmittel R600a  
 Betriebstemperatur: 2 - 12 °C  
 Anschlusswert: 0,16 kW / 230 V  
 B 685 x T 455 x H 675 mm  
 2 höhenverstellbare Auflageroste,  
 Maße: B 600 x T 300 mm  
 Gewicht: 40,5 kg  
 EAN 4015613479101  
**Best.-Nr. 700.201G**  
**Euro 549,-**



## Kühlvitrine "Deli-Cool II"

mit LED-Beleuchtung  
 Ausführung:  
 Kunststoffgehäuse mit Doppel-Glasscheibe  
 Umluft-Kühlung mit 2 Lüfter  
 automatische Abtaufunktion  
 Sicherheitsglas  
 Inhalt: 120 Liter  
 Kühlmittel R600a  
 Betriebstemperatur: 2 - 12 °C  
 Anschlusswert: 0,16 kW / 230 V  
 B 710 x T 575 x H 685 mm  
 2 höhenverstellbare Auflageroste,  
 Maße: B 635 x T 340 mm  
       B 635 x T 370 mm  
 Gewicht: 57 kg  
 EAN 4015613505558  
**Best.-Nr. 700.202G**  
**Euro 698,-**



## Kühlvitrine "Deli-Cool III"

mit LED-Beleuchtung  
 Ausführung:  
 Kunststoffgehäuse mit Doppel-Glasscheibe  
 Umluft-Kühlung mit 2 Lüfter  
 automatische Abtaufunktion  
 Sicherheitsglas  
 Inhalt: 160 Liter  
 Kühlmittel R600a  
 Betriebstemperatur: 2 - 12 °C  
 Anschlusswert: 0,16 kW / 230 V  
 B 885 x T 575 x H 685 mm  
 2 höhenverstellbare Auflageroste,  
 Maße: B 810 x T 370 mm  
       B 810 x T 400 mm  
 Gewicht: 68,4 kg  
 EAN 4015613505565  
**Best.-Nr. 700.203G**  
**Euro 789,-**



# Gastro Buffet



Lieferung ohne GN-Behälter!

## Gastro Buffet - Heiße Theke "Heiße Speisen" perfekt präsentieren

Die Heiße Theke ist mit der integrierten Beleuchtung, dem Hustenschutz mit Ablagefunktion und Rollen für bequeme Transportmöglichkeiten optimal ausgestattet.

### Gastro Buffet - Heiße Theke GN 3x 1/1, 150 mm tief

Wanne aus Edelstahl für 3 GN 1/1, 150 mm tief  
Arbeitsplatte aus Granit Rosa Porrino  
Seitenwände und Korpus aus Holz, walnussfarben  
4 Lenkrollen, feststellbar  
Hustenschutz, beleuchtet  
Temperaturbereich 30 °C bis 90 °C  
Anschlusswert: 1,6 kW / 230 V  
B 1190 x T 900 x H 1320 mm  
Gewicht: 120 kg  
EAN 4015613493299  
**Best.-Nr. 125.610**  
**Euro 1.998,-**

### Gastro Buffet - Heiße Theke GN 4x 1/1, 150 mm tief

Wanne aus Edelstahl für 4 GN 1/1, 150 mm tief  
Arbeitsplatte aus Granit Rosa Porrino  
Seitenwände und Korpus aus Holz, walnussfarben  
4 Lenkrollen, feststellbar  
Hustenschutz, beleuchtet  
Temperaturbereich 30 °C bis 90 °C  
Anschlusswert: 2,4 kW / 230 V  
B 1520 x T 900 x H 1320 mm  
Gewicht: 146 kg  
EAN 4015613493305  
**Best.-Nr. 125.615**  
**Euro 2.225,-**



Lieferung ohne GN-Behälter!

## Gastro Buffet - Salatbar "Kalte Speisen" perfekt präsentieren

Die Salatbar ist mit der integrierten Beleuchtung, dem Hustenschutz mit Ablagefunktion und Rollen für bequeme Transportmöglichkeiten optimal ausgestattet.

### Gastro Buffet - Salatbar GN 4x 1/1, 150 mm tief

Wanne aus Edelstahl für 4 GN 1/1, 150 mm tief  
Arbeitsplatte aus Granit Rosa Porrino  
Seitenwände und Korpus aus Holz, walnussfarben  
4 Lenkrollen, feststellbar  
Hustenschutz, beleuchtet  
Temperaturbereich 2 °C bis 10 °C  
Anschlusswert: 280 W / 230 V  
B 1520 x T 900 x H 1320 mm  
Gewicht: 146 kg  
EAN 4015613467719  
**Best.-Nr. 125.510**  
**Euro 2.469,-**

## Mini-Umluft-Kühlschrank\* "Compact Cool"

Fassungsvermögen: 19 Liter  
Kühlsystem: Thermoelektrisches Element  
Kühlleistung: 18 - 20 °C  
unter Umgebungstemperatur  
Anschlusswert: AC 230 V / DC 12 V / 0,056 kW  
B 330 x T 370 x H 460 mm  
Gewicht: 7,4 kg  
EAN 4015613394022  
Best.-Nr. 700.080  
Euro 149,-



## Wein-Kühlschrank

Fassungsvermögen: 24 Flaschen / 68 Liter  
Stufenlose mechanische Temperaturregelung  
Temperaturbereich: 2 - 10 °C  
Kühlmittel R600a  
Anschlusswert: 0,7 kW / 230 V  
B 472 x T 450 x H 632 mm  
mit 4 Einlegerosten  
Gewicht: 24,5 kg  
EAN 4015613505596  
Best.-Nr. 700.081G  
Euro 259,-



## Tiefkühlschrank für Spirituosen und TK-Ware

Bruttoinhalt: 30 Liter  
Fassungsvermögen: 8 Flaschen (0,7l), stehend,  
3 Flaschen (0,7l), liegend  
Temperaturbereich: -15 °C bis -25 °C  
Kühlmittel R600a  
Anschlusswert: 0,06 kW / 230 V  
B 470 x T 445 x H 492 mm  
Gewicht: 16,9 kg  
EAN 4015613507705  
Best.-Nr. 700.075H  
Euro 209,-





# Mini-Kühlvitrienen

Für die wirkungsvolle Warenpräsentation

- Sichtbare Warenpräsentation zum sofortigen/stimulierenden Abverkauf
- Die zuschaltbare Innenbeleuchtung garantiert eine hohe Aufmerksamkeit für das Gerät und seinen Inhalt
- Das leistungsfähige Umluftsystem sorgt für eine gleichmäßige Kühltemperatur im gesamten Innenraum.
- Der Abtauprozess erfolgt automatisch.
- Durch die kompakte Bauweise ist die Mini-Kühlvitrine vielseitig und nahezu überall einsetzbar.
- Die robusten Ablageroste sind höhenverstellbar und erlauben so eine variable Gestaltung des Innenraums auf bis zu 5 Ebenen, je nach Gerät.
- Umweltfreundliches Kühlmittel FCKW/ FKW frei



## Mini-Kühlvitrine 58L

mit Beleuchtung  
Umluft-Kühlung  
Fassungsvermögen: 58 Liter  
Betriebstemperatur: 4 - 12 °C  
Anschlusswert: 0,13 kW / 230 V  
B 425 x T 380 x H 805 mm  
automatischer Abtauprozess  
Gewicht: 28,5 kg  
mit 2 Einlegeböden  
EAN 4015613434292  
**Best.-Nr. 700.158G**  
**Euro 325,-**



## Mini-Kühlvitrine 78L, weiß

mit Beleuchtung  
Umluft-Kühlung  
Fassungsvermögen: 78 Liter  
Betriebstemperatur: 4 - 12 °C  
Anschlusswert: 0,16 kW / 230 V  
B 425 x T 380 x H 960 mm  
automatischer Abtauprozess  
mit 3 Einlegeböden  
Gewicht: 32,5 kg  
EAN 4015613404967  
**Best.-Nr. 700.178G**  
**Euro 355,-**

## Mini-Kühlvitrine 78L, schwarz

mit Beleuchtung  
Umluft-Kühlung  
Fassungsvermögen: 78 Liter  
Betriebstemperatur: 4 - 12 °C  
Anschlusswert: 0,16 kW / 230 V  
B 425 x T 380 x H 960 mm  
automatischer Abtauprozess  
mit 3 Einlegeböden  
Gewicht: 32,5 kg  
EAN 4015613482286  
**Best.-Nr. 700.177G**  
**Euro 355,-**





**Mini-Kühlvitrine 98L**  
 mit Beleuchtung  
 Umluft-Kühlung  
 Fassungsvermögen: 98 Liter  
 Betriebstemperatur: 4 - 12 °C  
 Anschlusswert: 0,16 kW / 230 V  
 B 425 x T 380 x H 1100 mm  
 automatischer Abtauprozess  
 mit 4 Einlegeböden  
 Gewicht: 37,5 kg  
 EAN 4015613457055  
**Best.-Nr. 700.198G**  
**Euro 395,-**



**Mini-Kühlvitrine 86L**  
 mit Beleuchtung  
 2 gewölbte Türen ermöglichen ein Bestücken  
 über die Vorder- und Rückseite.  
 Umluft-Kühlung  
 automatische Abtaufunktion  
 Inhalt: 86 Liter  
 Betriebstemperatur: 4 - 12 °C  
 Anschlusswert: 0,16 kW / 230 V  
 B 425 x T 435 x H 980 mm  
 3 höhenverstellbare Auflageroste  
 Gewicht: 36,5 kg  
 EAN 4015613478548  
**Best.-Nr. 700.278G**  
**Euro 398,-**



**Kühlvitrine 235L**  
 mit LED-Beleuchtung (Vorderseite)  
 Umluft-Kühlung  
 automatische Abtaufunktion  
 Inhalt: 235 Liter  
 Betriebstemperatur: 4 - 12 °C  
 Anschlusswert: 0,25 kW / 230 V  
 B 520 x T 485 x H 1700 mm  
 4 Lenkrollen mit 2 Feststellern  
 4 höhenverstellbare Auflageroste  
 Gewicht: 77 kg  
 EAN 4015613480893  
**Best.-Nr. 700.235G**  
**Euro 869,-**



# Wandkühlregale



## Wandkühlregal "Rimi"

mit LED-Beleuchtung  
Ausführung Edelstahl  
Front Edelstahl, Seitenteile Glas  
Ausstellungsfläche 0,93 m<sup>2</sup>  
3 Regale, Maße B 465 x T 280 mm  
Abstand zwischen den Regalen 250 mm  
Bodenablage B 465 x T 340 mm  
Umluft-Kühlung  
Kühlvolumen 0,26 m<sup>3</sup>  
automatische Abtaufunktion  
Klimaklasse : 3  
Kühlmittel R404a  
Betriebstemperatur: +2 °C bis +10 °C  
Inhalt: 220 Liter  
Anschlusswert: 1,34 kW / 230 V  
B 494 x T 600 x H 1880 mm  
4 Rollen mit 2 Feststellern  
Gewicht: 112,5 kg  
inklusive Nachtrollo  
EAN 4015613505282  
**Best.-Nr. 700.220**  
**Euro 1.698,-**



## Wandkühlregal "Capri"

mit Beleuchtung  
Front und Regale lackiertes Stahlblech  
Frontpanel weiß  
Seitenteil Glas, Profile Edelstahl  
Deckenbereich mit Spiegel  
Ausstellungsfläche 1,8 m<sup>2</sup>  
2 Fachböden höhenverstellbar, Maße B 935 x T 430 mm  
Preisschiene je Regalauslage  
Bodenablage B 935 x T 604 mm  
Umluft-Kühlung  
Kühlvolumen 0,86 m<sup>3</sup>  
automatische Abtaufunktion  
Klimaklasse 3  
Kühlmittel R404a  
Betriebstemperatur: +2 °C bis +7 °C  
Anschlusswert: 1 kW / 230 V  
B 997 x T 888 x H 1991 mm  
Gewicht: 180 kg  
inklusive Nachtrollo  
EAN 4015613504599  
**Best.-Nr. 700.450**  
**Euro 3.179,-**

Wandkühlregal "Capri" in nachfolgenden Farbkombinationen lieferbar



**Gewünschten Farbton direkt bei der Bestellung mit angeben!**

## Wandkühlregale Serie "Speed"

- mit Beleuchtung
- Front und Regale Stahlblech lackiert
- Frontpanel weiß, Seitenteil lackiertes Stahlblech, Glas
- 4 Regale, höhenverstellbar, Preisschiene je Regalauslage
- Umluft-Kühlung
- automatische Abtaufunktion mit Tauwasserverdunstung
- Klimaklasse 3
- Kühlmittel R404a
- Betriebstemperatur: +2 °C bis +7 °C
- inklusive Nachttrollo

### Wandkühlregal "Speed 60"

Ausstellungsfläche 0,94 m<sup>2</sup>  
 4 Regale, Maße B 590 x T 260 mm  
 Bodenablage B 590 x T 400 mm  
 Kühlvolumen 0,108 m<sup>3</sup>  
 Anschlusswert: 0,495 kW / 230 V  
 B 680 x T 600 x H 1970 mm  
 Gewicht: 100 kg  
 EAN 4015613504728  
**Best.-Nr. 700.905**  
**Euro 2.498,-**

### Wandkühlregal "Speed 100"

Ausstellungsfläche 1,56 m<sup>2</sup>  
 4 Regale, Maße B 995 x T 260 mm  
 Bodenablage B 995 x T 400 mm  
 Kühlvolumen 0,18 m<sup>3</sup>  
 Anschlusswert: 0,825 kW / 230 V  
 B 1080 x T 600 x H 1970 mm  
 Gewicht: 140 kg  
 EAN 4015613504735  
**Best.-Nr. 700.910**  
**Euro 2.695,-**

### Wandkühlregal "Speed 125"

Ausstellungsfläche 1,88 m<sup>2</sup>  
 4 Regale, Maße B 1245 x T 260 mm  
 Bodenablage B 1245 x T 400 mm  
 Kühlvolumen 0,225 m<sup>3</sup>  
 Anschlusswert: 1,05 kW / 230 V  
 B 1330 x T 600 x H 1970 mm  
 Gewicht: 170 kg  
 EAN 4015613504742  
**Best.-Nr. 700.915**  
**Euro 2.898,-**

### Wandkühlregal "Speed 187"

Ausstellungsfläche 2,9 m<sup>2</sup>  
 4 Regale, Maße B 1865 x T 260 mm  
 Bodenablage B 1865 x T 400 mm  
 Kühlvolumen 0,337 m<sup>3</sup>  
 Anschlusswert: 1,485 kW / 230 V  
 B 1955 x T 600 x H 1970 mm  
 Gewicht: 255 kg  
 EAN 4015613504759  
**Best.-Nr. 700.920**  
**Euro 3.798,-**

Wandkühlregale Serie "Speed" in nachfolgenden Farbkombinationen lieferbar



Gewünschten Farbton direkt bei der Bestellung mit angeben!

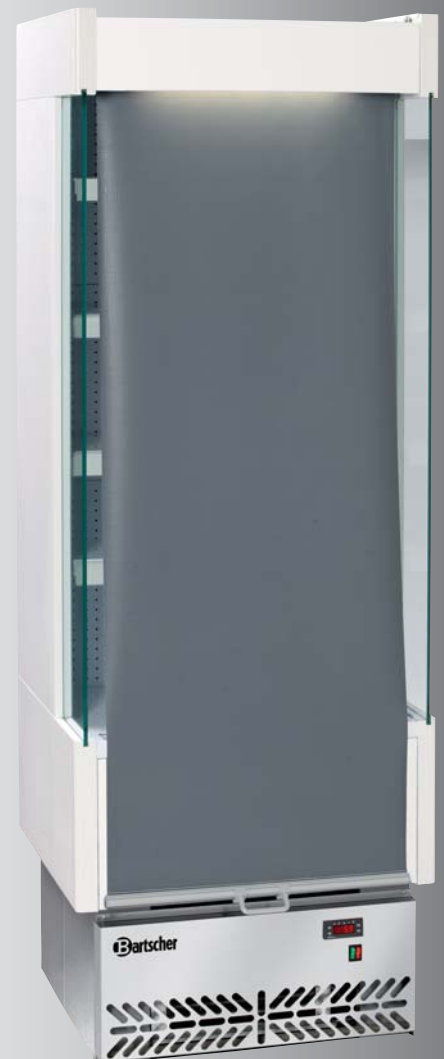



**Kühlaufsatz für GN-Behälter, 150 mm tief**  
**Chromnickelstahl, mit Glasaufsatz**  
**Kälteaggregat mit Kühlwanne, Digitalthermometer**  
**Betriebstemperatur: 0 °C / +10 °C**

**GN 1/4**



**Lieferung ohne GN-Behälter!**

**Kühlaufsatz für 5 x 1/4 GN, 150 mm**  
 Anschlusswert: 180 W / 220 - 240 V  
 B 1200 x T 335 x H 425 mm  
 Gewicht: 42,5 kg  
 EAN 4015613400006  
**Best.-Nr. 110.110**  
**Euro 659,-**

**Kühlaufsatz für 8 x 1/4 GN, 150 mm**  
 Anschlusswert: 180 W / 220 - 240 V  
 B 1800 x T 335 x H 425 mm  
 Gewicht: 57,5 kg  
 EAN 4015613400020  
**Best.-Nr. 110.112**  
**Euro 875,-**

**Kühlaufsatz für 7 x 1/4 GN, 150 mm**  
 Anschlusswert: 180 W / 220 - 240 V  
 B 1500 x T 335 x H 425 mm  
 Gewicht: 47,5 kg  
 EAN 4015613400013  
**Best.-Nr. 110.111**  
**Euro 765,-**

**Kühlaufsatz für 10 x 1/4 GN, 150 mm**  
 Anschlusswert: 180 W / 220 - 240 V  
 B 2000 x T 335 x H 425 mm  
 Gewicht: 65,5 kg  
 EAN 4015613400037  
**Best.-Nr. 110.113**  
**Euro 975,-**

**GN 1/3**



**Lieferung ohne GN-Behälter!**

**Kühlaufsatz für 4 x 1/3 GN, 150 mm**  
 Anschlusswert: 180 W / 220 - 240 V  
 B 1200 x T 395 x H 425 mm  
 Gewicht: 42,5 kg  
 EAN 4015613419077  
**Best.-Nr. 110.130**  
**Euro 679,-**

**Kühlaufsatz für 7 x 1/3 GN, 150 mm**  
 Anschlusswert: 180 W / 220 - 240 V  
 B 1800 x T 395 x H 425 mm  
 Gewicht: 57,5 kg  
 EAN 4015613419091  
**Best.-Nr. 110.132**  
**Euro 895,-**

**Kühlaufsatz für 6 x 1/3 GN, 150 mm**  
 Anschlusswert: 180 W / 220 - 240 V  
 B 1500 x T 395 x H 425 mm  
 Gewicht: 47,5 kg  
 EAN 4015613419084  
**Best.-Nr. 110.131**  
**Euro 785,-**

**Kühlaufsatz für 9 x 1/3 GN, 150 mm**  
 Anschlusswert: 180 W / 220 - 240 V  
 B 2000 x T 395 x H 425 mm  
 Gewicht: 65,5 kg  
 EAN 4015613419107  
**Best.-Nr. 110.133**  
**Euro 995,-**



**Umluft-Kühlschränke für 2/1 GN Roste**  
**CNS 18/10**  
**verstellbare Roste, höhenverstellbare Füße**  
**automatische Abtaufunktion, Thermostat, Thermometer**  
**Ein-/Ausschalter, Kontrollleuchte**  
**für Umgebungstemperatur bis max. 42 °C**

#### Kühlschrank

Brutto-Inhalt: 600 Liter  
Betriebstemperatur: 0 bis +8 °C  
B 710 x T 800 x H 2050 mm  
Anschlusswert: 0,54 kW / 230 V  
Gewicht: 124 kg  
Lieferung inklusive 3 Roste  
EAN 4015613440651  
**Best.-Nr. 700.655**  
**Euro 2.069,-**

#### Tiefkühlschrank

Brutto-Inhalt: 600 Liter  
Betriebstemperatur: -18 bis -20 °C  
B 710 x T 800 x H 2050 mm  
Anschlusswert: 0,705 kW / 230 V  
Gewicht: 126 kg  
Lieferung inklusive 3 Roste  
EAN 4015613441184  
**Best.-Nr. 700.755**  
**Euro 2.525,-**

#### 1 Satz Auflageschienen

EAN 4015613441160  
**Best.-Nr. OGC700**  
**Euro 45,-**

#### GN 2/1 Rost

EAN 4015613441177  
**Best.-Nr. OGRPL700**  
**Euro 36,-**



#### Kühlschrank

Brutto-Inhalt: 1320 Liter  
Betriebstemperatur: 0 bis +8 °C  
B 1420 x T 800 x H 2050 mm  
Anschlusswert: 0,735 kW / 230 V  
Gewicht: 160 kg  
Lieferung inklusive 6 Roste  
EAN 4015613468495  
**Best.-Nr. 700.665**  
**Euro 2.849,-**

#### Tiefkühlschrank

Brutto-Inhalt: 1320 Liter  
Betriebstemperatur: -18 bis -20 °C  
B 1420 x T 800 x H 2050 mm  
Anschlusswert: 1,175 kW / 230 V  
Gewicht: 160 kg  
Lieferung inklusive 6 Roste  
EAN 4015613468501  
**Best.-Nr. 700.675**  
**Euro 3.375,-**

#### 1 Satz Auflageschienen

EAN 4015613441160  
**Best.-Nr. OGC700**  
**Euro 45,-**

#### GN 2/1 Rost

EAN 4015613441177  
**Best.-Nr. OGRPL700**  
**Euro 36,-**



## Kühlschränke / Eis-Crusher



### Flaschenkühlschrank 280 L

Innen weiß, außen weiß  
Netto-Inhalt: 280 Liter  
Betriebstemperatur: 0 °C bis 10 °C  
Innenbeleuchtung mit Ein/Aus-Schalter  
Automatische Abtauung  
Verdampfer an der Hinterwand  
Türanschlag wechselbar  
Anschlusswert: 0,15 kW / 1 NAC 230 V  
B 600 x T 600 x H 1450 mm  
5 höhenverstellbare Gitter  
Gewicht: 65 kg  
EAN 4015613415864  
**Best.-Nr. 700.270**  
**Euro 459,-**



### Flaschenkühlschrank 320 L, mit Umluft

Innen weiß, außen weiß  
Netto-Inhalt: 320 Liter  
Betriebstemperatur: 0 °C bis 10 °C  
Innenbeleuchtung mit Ein/Aus-Schalter  
Automatische Abtauung  
Verdampfer an der Hinterwand  
Glastür mit Alu-Rahmen  
Türanschlag wechselbar  
Anschlusswert: 0,23 kW / 1 NAC 230 V  
B 600 x T 600 x H 1730 mm  
6 höhenverstellbare Gitter  
Gewicht: 85 kg  
EAN 4015613411736  
**Best.-Nr. 700.320**  
**Euro 829,-**



### Eis-Crusher "4 ICE"

Gehäuse Edelstahl, Kunststoff  
Einfülltrichter und Auffangbehälter Kunststoff  
Kapazität bis 15 kg/h  
Auffangbehälter: ca. 3,5 Liter / 1,75 kg  
großer abnehmbarer Einfülltrichter, herausnehmbarer Auffangbehälter  
2 Sicherheitsschalter, Einfülltrichter und Auffangbehälter  
4 Stellfüße mit Saugnäpfen  
Anschlusswert: 60-80 W / 230 V  
Maße: B 172 x T 240 x H 463 mm  
Gewicht: 3,6 kg  
EAN 4015613503424  
**Best.-Nr. 135.013**  
**Euro 62,-**



### Eis-Crusher

... leistungsstark, geräuscharm und platzsparend.  
Nicht nur ideal für den Thekenbereich.  
Edelstahl  
Kapazität bis 60 kg/h  
Vorratsbehälter: ca. 1 kg  
Anschlusswert: 60 W / 230 V  
Maße: B 173 x T 380 x H 385 mm  
Gewicht: 14 kg  
EAN 4015613479118  
**Best.-Nr. 135.012**  
**Euro 575,-**

## Eiswürfelbereiter "Compact Ice"\*

Stahlgrau - Kunststoffgehäuse  
 Wahlschalter für die Größe der Eiswürfel:  
 S • klein - M • mittel - L • groß  
 Kapazität: ca. 12 Eiswürfel je Arbeitsgang  
 Tankfüllung von 4,5 Liter ergibt ca. 150 Eiswürfel  
 Leistung: 15 kg / 24 Stunden  
 Anschlusswert: 210 W / 230 V  
 B 360 x T 440 x H 454 mm  
 Gewicht: 23 kg  
 EAN 4015613400211  
**Best.-Nr. A100.062**  
**Euro 270,-**



## Eiswürfelbereiter "Compact Ice II"\*

Stahlgrau - Kunststoffgehäuse  
 Wahlschalter für die Größe der Eiswürfel:  
 S • klein - M • mittel - L • groß  
 Kapazität: ca. 12 Eiswürfel je Arbeitsgang  
 Tankfüllung von 4,5 Liter  
 Leistung: 15 kg / 24 Stunden  
 Anschlusswert: 160 W / 230 V  
 B 380 x T 435 x H 431 mm  
 Gewicht: 21 kg  
 EAN 4015613430348  
**Best.-Nr. A100.063G**  
**Euro 285,-**



## Eiswürfelbereiter C 25\*

Eiswürfelproduktion:  
 max. ca. 25 kg/24 Std. (Kegelform)  
 Vorratsbehälter: ca. 6 kg  
 Luftkühlung (Abstand zu allen Seiten mind. 10 cm)  
 Anschlusswert: 240 W / 230 V  
 B 385 x T 555 x H 665 mm  
 Festwasseranschluss 3/4"  
 Wasserablauf Ø 25 mm  
 Gewicht: 31 kg  
 EAN 4015613467634  
**Best.-Nr. 104.025**  
**Euro 675,-**



## Eiswürfelbereiter C 40\*

Eiswürfelproduktion:  
 max. ca. 35 kg/24 Std. (Kegelform)  
 Vorratsbehälter: ca. 13 kg  
 Luftkühlung (Abstand zu allen Seiten mind. 10 cm)  
 Anschlusswert: 380 W / 230 V  
 B 550 x T 635 x H 825 mm  
 Festwasseranschluss 3/4"  
 Wasserablauf Ø 25 mm  
 Gewicht: 47 kg  
 EAN 4015613467641  
**Best.-Nr. 104.040**  
**Euro 889,-**



# Eiswürfelbereiter

Für Ihren Eisbedarf das richtige Gerät mit der gewünschten Eiswürfelgröße und Produktionskapazität.

Serie A	Eiskegel 23 - 30 gr.	Cafe und Bars
Serie S	Eiswürfel 13 gr.	Gastronomie und Hotels Cafeteria und Kantinen
Serie QC	Eiskegel 25 gr.	Discotheken und Freizeitparks
Serie QM	Eisflocken	Metzgereien und Supermärkte Lebensmittelverarbeitung etc.

## Eiswürfelbereiter Serie A

Die Eisproduktion ist einfach und zuverlässig.

Das neue Antriebssystem verhindert, dass Kalk die Injektoren verstopft und sich darauf ablagert.

Die Wasserpumpe garantiert einen Einsatz auch mit sehr hartem Wasser.

Die Geräte sind tropengetestet, Klasse T, für hohe Umgebungstemperaturen.



### Eiswürfelbereiter A 20

Eiswürfelproduktion: ca. 19 kg/24 Std. (Kegelform)

Vorratsbehälter: ca. 9 kg

12 Eiswürfel pro Programm

Luftkühlung

(Abstand zu allen Seiten ca. 10 cm)

Anschlusswert: 0,36 kW / 1 NAC 230 V

B 405 x T 515 x H 640 mm

Festwasseranschluss 3/4"

Wasserablauf Ø 25 mm

Gewicht: 36 kg

EAN 4015613391120

Best.-Nr. 104.220

Euro 1.195,-



## Geräte mit extra großem Vorratsbehälter



### Eiswürfelbereiter A 30NG

Eiswürfelproduktion: ca. 35 kg/24 Std. (Kegelform)

Vorratsbehälter: ca. 20 kg, 24 Eiswürfel pro Programm

Luftkühlung

Anschlusswert: 0,46 kW / 1 NAC 230 V

B 465 x T 595 x H 795 mm

Festwasseranschluss 3/4"

Wasserablauf Ø 25 mm

Gewicht: 45 kg

EAN 401563504131

Best.-Nr. 104.335

Euro 1.598,-

### Eiswürfelbereiter A 40NG

Eiswürfelproduktion: ca. 45 kg/24 Std. (Kegelform)

Vorratsbehälter: ca. 20 kg, 24 Eiswürfel pro Programm

Luftkühlung

Anschlusswert: 0,55 kW / 1 NAC 230 V

Festwasseranschluss 3/4"

Wasserablauf Ø 25 mm

B 465 x T 595 x H 795 mm

Gewicht: 45 kg

EAN 4015613495736

Best.-Nr. 104.345

Euro 1.675,-



## Eiswürfelbereiter A 70NG

Eiswürfelproduktion: ca. 75 kg/24 Std. (Kegelform)  
Vorratsbehälter: ca. 35 kg  
48 Eiswürfel pro Programm  
Luftkühlung  
Anschlusswert: 0,78 kW / 1 NAC 230 V  
B 715 x T 595 x H 945 mm  
Festwasseranschluss 3/4"  
Wasserablauf Ø 25 mm  
Gewicht: 69 kg  
EAN 4015613495743  
Best.-Nr. 104.380  
Euro 2.219,-



## Eiswürfelbereiter A 90NG

Eiswürfelproduktion: ca. 105 kg/24 Std. (Kegelform)  
Vorratsbehälter: ca. 60 kg  
60 Eiswürfel pro Programm  
Luftkühlung  
Anschlusswert: 1,15 kW / 1 NAC 230 V  
B 715 x T 700 x H 1050 mm  
Festwasseranschluss 3/4"  
Wasserablauf Ø 25 mm  
Gewicht: 89 kg  
EAN 4015613504148  
Best.-Nr. 104.390  
Euro 2.739,-



Geräte mit extra großem Vorratsbehälter



## Eiswürfelbereiter A 150NG

Eiswürfelproduktion: ca. 155 kg/24 Std. (Kegelform)  
Vorratsbehälter: ca. 75 kg  
96 Eiswürfel pro Programm  
Luftkühlung  
Anschlusswert: 1,35 kW / 1 NAC 230 V  
B 860 x T 700 x H 1050 mm  
Festwasseranschluss 3/4"  
Wasserablauf  
Gewicht: 95 kg  
EAN 4015613495750  
Best.-Nr. 104.395  
Euro 3.398,-



# Eiswürfelbereiter

## Eiswürfelbereiter Serie QC

Das Eisproduktionssystem der QC-Serie ist einfach und zuverlässig. Die Schaufelmaschinenserie ist für schwierigste Arbeitsbedingungen konzipiert, selbst bei hohen Wasserhärtegraden braucht man kein Filtersystem. Tropengetestet Klasse T.



**Eiswürfelbereiter Q 30C**  
Eiswürfelproduktion: 30 kg/24 Std. (Kegelform)  
Vorratsbehälter: 12 kg  
15 Eiswürfel pro Programm  
Luftkühlung  
Anschlusswert: 0,33 kW / 230 V  
B 405 x T 510 x H 745 mm  
Festwasseranschluss 3/4"  
Wasserablauf Ø 25 mm  
Gewicht: 39 kg  
EAN 4015613436739  
**Best.-Nr. 104.203**  
**Euro 1.498,-**



**Eiswürfelbereiter Q 50C**  
Eiswürfelproduktion: 50 kg/24 Std. (Kegelform)  
Vorratsbehälter: 20 kg  
24 Eiswürfel pro Programm  
Luftkühlung  
Anschlusswert: 0,43 kW / 230 V  
B 515 x T 555 x H 870 mm  
Festwasseranschluss 3/4"  
Wasserablauf Ø 25 mm  
Gewicht: 48 kg  
EAN 4015613436746  
**Best.-Nr. 104.205**  
**Euro 1.775,-**



**Eiswürfelbereiter Q 90C**  
Eiswürfelproduktion: 75 kg/24 Std. (Kegelform)  
Vorratsbehälter: 37 kg  
40 Eiswürfel pro Programm  
Luftkühlung  
Anschlusswert: 0,65 kW / 230 V  
B 675 x T 555 x H 995 mm  
Festwasseranschluss 3/4"  
Wasserablauf Ø 25 mm  
Gewicht: 60 kg  
EAN 4015613462998  
**Best.-Nr. 104.208**  
**Euro 2.425,-**

**Eiswürfelbereiter Q 150C**  
Eiswürfelproduktion: 135 kg/24 Std. (Kegelform)  
Vorratsbehälter: 100 kg  
56 Eiswürfel pro Programm  
Luftkühlung  
Anschlusswert: 0,8 kW / 230 V  
B 840 x T 700 x H 1150 mm  
Festwasseranschluss 3/4"  
Wasserablauf Ø 25 mm  
Gewicht: 95 kg  
EAN 4015613436753  
**Best.-Nr. 104.215**  
**Euro 3.998,-**

## Eiswürfelbereiter Serie S

Das Eisproduktionssystem der S-Serie ist einfach und zuverlässig und für schwierigste Arbeitsbedingungen konzipiert, selbst bei hohen Wasserhärtegraden.

In den Eiswürfelbereitern Serie S ist die bekannte patentierte vertikale Verdunstungsmaschine mit Wasserverteiler eingebaut, die Eiswürfel in der Größe 22 x 22 x 22 mm produziert.

### Eiswürfelbereiter S 33

Eiswürfelproduktion: 30 kg/24 Std. (Würfelform)

Vorratsbehälter: 14 kg

45 Eiswürfel pro Programm

Luftkühlung

Anschlusswert: 0,5 kW / 230 V

B 515 x T 610 x H 590 mm

Festwasseranschluss 3/4"

Wasserablauf Ø 25 mm

Gewicht: 42 kg

EAN 4015613458144

Best.-Nr. 104.133

Euro 1.625,-



### Eiswürfelbereiter S 55

Eiswürfelproduktion: 55 kg/24 Std. (Würfelform)

Vorratsbehälter: 22 kg

75 Eiswürfel pro Programm

Luftkühlung

Anschlusswert: 0,6 kW / 230 V

B 515 x T 610 x H 840 mm

Festwasseranschluss 3/4"

Wasserablauf Ø 25 mm

Gewicht: 52 kg

EAN 4015613436760

Best.-Nr. 104.155

Euro 1.798,-



# Eisflockenbereiter

## Eisflockenbereiter Serie QM

Die QM-Serie von Eisflockenbereitern produziert das Eis gestückelt oder körnig, auch "Schuppen" genannt.

Das neue System sorgt für große Zuverlässigkeit und optimale Eisscherben-Produktion, selbst bei kalkhaltigem Wasser und schwierigen Arbeitsbedingungen.



### Eisflockenbereiter Q 85M

Eisflockenproduktion: 85 kg/24 Std.

Vorratsbehälter: 26 kg

Luftkühlung

Anschlusswert: 0,5 kW / 230 V

B 465 x T 615 x H 790 mm

Festwasseranschluss 3/4"

Wasserablauf Ø 25 mm

Gewicht: 45 kg

EAN 4015613436777

Best.-Nr. 104.408

Euro 2.938,-



### Eisflockenbereiter Q 135M

Eisflockenproduktion: 135 kg/24 Std.

Vorratsbehälter: 60 kg

Luftkühlung

Anschlusswert: 0,64 kW / 230 V

B 515 x T 550 x H 1355 mm

Festwasseranschluss 3/4"

Wasserablauf Ø 25 mm

Gewicht: 75 kg

EAN 4015613455549

Best.-Nr. 104.435

Euro 3.759,-



## Eisflockenbereiter Q 200M

Eisflockenproduktion: 220 kg/24 Std.  
Luftkühlung  
Anschlusswert: 0,78 kW / 230 V  
B 515 x T 550 x H 575 mm  
Festwasseranschluss 3/4"  
Wasserablauf Ø 25 mm  
Gewicht: 52 kg  
EAN 4015613436784  
Best.-Nr. 104.420  
Euro 3.849,-



## Eisflockenbereiter Q 550M

Eisflockenproduktion: 560 kg/24 Std.  
Luftkühlung  
Anschlusswert: 1,7 kW / 230 V  
B 675 x T 550 x H 800 mm  
Festwasseranschluss 3/4"  
Wasserablauf Ø 25 mm  
Gewicht: 105 kg  
EAN 4015613436791  
Best.-Nr. 104.455  
Euro 5.875,-



## Eisvorratsbehälter S80 für 1 Gerät Modell Q 200M

Vorratsbehälter: 80 kg  
B 750 x T 720 x H 1010 mm  
Gewicht: 50 kg  
EAN 4015613436821  
Best.-Nr. 104.508  
Euro 898,-



## Eisvorratsbehälter S200 für 1 Gerät Modell Q 200M

Vorratsbehälter: 200 kg  
B 835 x T 900 x H 1040 mm  
Gewicht: 80 kg  
EAN 4015613436838  
Best.-Nr. 104.520  
Euro 1.798,-



## Eisvorratsbehälter S350 für 2 Geräte Modell Q 200M oder 1 Gerät Modell Q 550M

Vorratsbehälter: 350 kg  
B 1450 x T 710 x H 980 mm  
Gewicht: 90 kg  
EAN 4015613436845  
Best.-Nr. 104.535  
Euro 1.998,-



# Schnellkühler

## Bartscher Schnellkühler/Schockfroster

### Überlegenheit bis ins Detail

- Ausführung CNS 18/10 nach HACCP Richtlinien
- Kühlmittel R404a
- Schnellkühlzyklus +70 °C bis +3 °C
- Schockfroastleistung +70 °C bis -18 °C
- Optimale Temperaturverteilung
- Niedriger Energieverbrauch
- Höchste Präzision bei Einsatz des Kerntemperaturfühlers



### Schnellkühler/Schockfroster AL2

Fassungsvermögen: 3 x 2/3 GN  
Klimaklasse 4 (ST)  
Anschlusswert: 0,56 kW / 230 V  
B 680 x T 540 x H 510 mm  
Gewicht: 60 kg  
EAN 4015613504773  
**Best.-Nr. 700.602**  
**Euro 2.775,-**



### Schnellkühler/Schockfroster AL5

Fassungsvermögen: 5 x 1/1 GN oder 5x 600 x 400 mm  
Klimaklasse 4 (ST)  
Anschlusswert: 0,9 kW / 230 V  
B 750 x T 700 x H 850 mm  
Gewicht: 85 kg  
EAN 4015613504780  
**Best.-Nr. 700.605**  
**Euro 3.998,-**



### Schnellkühler/Schockfroster AL10

Fassungsvermögen: 10 x 1/1 GN oder 10x 600 x 400 mm  
Klimaklasse 4 (ST)  
Anschlusswert: 2,14 kW / 230 V  
B 770 x T 800 x H 1520 mm  
Gewicht: 105 kg  
EAN 4015613504797  
**Best.-Nr. 700.609**  
**Euro 6.998,-**

## Tiefkühltruhen

- Steckerfertig mit Klappdeckel
- Gefrierkammer mit herausnehmbarer Trennwand
- Material: Aluminium, innen, Stahlblech weiß lackiert, außen
- Isolierung: Deckel 8 cm / Wände 6,5 cm
- Kühlmittel: R134a
- Temperaturbereich: -6 °C bis -18 °C
- Schnellgefrierfach: -24 °C
- Statische Kühlung mit Digitalregler
- Manuelle Abtauung

### Tiefkühltruhe 200 l

Netto-Inhalt 186 Liter  
Anschlusswert: 110 W / 230 V  
B 820 x T 670 x H 850 mm  
Inklusive 1 Kunststoffkorb  
Gewicht: 45 kg  
EAN 4015613443911  
Best.-Nr. 700.950  
Euro 439,-



### Tiefkühltruhe 300 l

Netto-Inhalt 312 Liter  
Anschlusswert: 110 W / 230 V  
B 1200 x T 670 x H 850 mm  
Inklusive 2 Kunststoffkörbe  
Gewicht: 53 kg  
EAN 4015613443928  
Best.-Nr. 700.960  
Euro 528,-

### Tiefkühltruhe 360 l

Netto-Inhalt 364 Liter  
Anschlusswert: 140 W / 230 V  
B 1600 x T 670 x H 850 mm  
Energieeffizienzklasse: A+  
Isolierung: 90 mm  
Inklusive 1 Kunststoffkorb  
Gewicht: 58 kg  
EAN 4015613475905  
Best.-Nr. 700.970  
Euro 649,-



# Saladetten

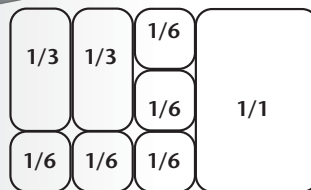

## Saladette Umluftkühlung mit eingeschäumtem Verdampfer

Chromnickelstahl  
für 5 x 1/6 GN, 2 x 1/3 GN  
und 1 x 1/1 GN  
GN-Behälter 150 mm tief  
Schneidbrett aus Polyethylen  
elektronische Steuerung  
Tauwasserverdunstung  
Inhalt: 250 Liter  
Anschlusswert: 0,25 kW / 1 NAC 230 V  
B 900 x T 700 x H 875 mm  
inklusive 2 Stege  
Gewicht: 75 kg  
EAN 4015613386744  
**Best.-Nr. 200.265**  
**Euro 898,-**



## Pizza Saladette mit Umluftkühlung Aufsatz für 5 GN 1/6

GN-Behälter 150 mm tief  
Chromnickelstahl  
mit Granitabdeckplatte und  
elektronische Steuerung  
Tauwasserverdunstung  
Inhalt: 250 Liter  
Temperaturbereich: 2 °C - 10 °C  
Anschlusswert: 0,25 kW / 1 NAC 230 V  
B 900 x T 698 x H 1075 mm  
Gewicht: 116 kg  
EAN 4015613403847  
**Best.-Nr. 200.266**  
**Euro 1.098,-**



## Mini-Kühltisch mit Umluftkühlung

Chromnickelstahl  
2 Türen mit je 3 Auflageschienen  
für GN 1/1  
elektronische Steuerung  
Tauwasserverdunstung  
Inhalt: 250 Liter  
Temperaturbereich: 2 °C - 10 °C  
Anschlusswert: 0,25 kW / 1 NAC 230 V  
B 900 x T 700 x H 875 mm  
Gewicht: 70 kg  
EAN 4015613429878  
**Best.-Nr. 110.136**  
**Euro 1.079,-**

**Edelstahl-Polierspray**  
EAN 4015613360195  
**Best.-Nr. 173.031**  
**Euro 16,-**





## Tiefkühlische

- Chromnickelstahl 18/10
- Isolierung aus FCKW-freien Polyurethan 60 mm stark
- Innere Ecken abgerundet zur besseren Reinigung
- Automatisch schließende Türen
- Magnetdichtungen
- Elektronische Steuerung
- Umluftkühlung
- Automatische Abtauung mit Tauwasserverdunstung
- Kühlmittel R404a
- Temperaturbereich -18 bis -20 °C
- Aggregat rechts montiert
- Heizdraht in den Türen
- Heizkabel für Tauwasserablauf
- Füße höhenverstellbar



### Umlufttieftisch mit 2 Türen

B 1420 x T 715 x H 850-920 mm  
Nettoinhalt 316 Liter  
Anschlusswert: 655 W / 230 V  
Zubehör: 2 Roste  
Gewicht: 125 kg  
EAN 4015613482606  
Best.-Nr. 700.890  
Euro 2.995,-



### Umlufttieftisch mit 3 Türen

B 1870 x T 715 x H 850-920 mm  
Nettoinhalt 474 Liter  
Anschlusswert: 670 W / 230 V  
Zubehör: 3 Roste  
Gewicht: 135 kg  
EAN 4015613482613  
Best.-Nr. 700.893  
Euro 3.495,-



### Umlufttieftisch mit 4 Türen

B 2320 x T 715 x H 850-920 mm  
Nettoinhalt 632 Liter  
Anschlusswert: 685 W / 230V  
Zubehör: 4 Roste  
Gewicht: 145 kg  
EAN 4015613482620  
Best.-Nr. 700.894  
Euro 3.845,-

# Kühltische



## Umluftkühltisch

B 1480 x T 700 x H 850 mm  
2 Türen, gekühlt, 1 Schublade ungekühlt  
Temperaturbereich: +3 °C / +10 °C  
FCKW-frei, 260 W / 230 V  
Gewicht: 100 kg  
EAN 4015613403892  
**Best.-Nr. 110.301**  
**Euro 2.059,-**



## Umluftkühltisch

B 1480 x T 700 x H 850 mm  
1 Tür, 2 Schübladen GN 1/1, 150 mm, gekühlt  
1 Schüblade, ungekühlt  
Temperaturbereich: +3 °C / +10 °C  
FCKW-frei, 260 W / 230 V  
Gewicht: 110 kg  
EAN 4015613403908  
**Best.-Nr. 110.302**  
**Euro 2.389,-**



## Umluftkühltisch mit Aufkantung 50 mm

Gewicht: 115 kg  
EAN 4015613408569  
**Best.-Nr. 110.302MA**  
**Euro 2.439,-**



## Umluftkühltisch

B 1480 x T 700 x H 850 mm  
4 Schübladen GN 1/1, 150 mm, gekühlt  
1 Schüblade, ungekühlt  
Temperaturbereich: +3 °C / +10 °C  
FCKW-frei, 260 W / 230 V  
Gewicht: 120 kg  
EAN 4015613403915  
**Best.-Nr. 110.303**  
**Euro 2.575,-**

## Umluftkühltisch mit Aufkantung 50 mm

Gewicht: 120 kg  
EAN 4015613408576  
**Best.-Nr. 110.303MA**  
**Euro 2.625,-**

## Umluftkühltisch

B 1480 x T 700 x H 850 mm  
6 Schübladen GN 1/1, 100 mm, gekühlt,  
1 Schüblade ungekühlt  
Temperaturbereich: +3 °C / +10 °C  
FCKW-frei, 260 W / 230 V  
Gewicht: 130 kg  
EAN 4015613403922  
**Best.-Nr. 110.304**  
**Euro 2.759,-**

## Umluftkühltisch mit Aufkantung 50 mm

Gewicht: 130 kg  
EAN 4015613410210  
**Best.-Nr. 110.304MA**  
**Euro 2.819,-**

## Umluftkühltisch

B 1955 x T 700 x H 850 mm  
 2 Türen, 2 Schubladen GN 1/1, 150 mm, gekühlt  
 1 Schublade ungekühlt  
 Temperaturbereich: +3 °C / +10 °C  
 FCKW-frei, 320 W / 230 V  
 Gewicht: 145 kg  
 EAN 4015613403939  
**Best.-Nr. 110.305**  
**Euro 2.479,-**



## Umluftkühltisch

B 1955 x T 700 x H 850 mm  
 1 Tür, 4 Schubladen GN 1/1, 150 mm, gekühlt  
 1 Schublade, ungekühlt  
 Temperaturbereich: +3 °C / +10 °C  
 FCKW-frei, 320 W / 230 V  
 Gewicht: 150 kg  
 EAN 4015613403946  
**Best.-Nr. 110.306**  
**Euro 2.659,-**



## Umluftkühltisch mit Aufkantung 50 mm

Gewicht: 150 kg  
 EAN 4015613408583  
**Best.-Nr. 110.306MA**  
**Euro 2.719,-**

## Umluftkühltisch

B 1955 x T 700 x H 850 mm  
 6 Schubladen GN 1/1, 150 mm, gekühlt  
 1 Schublade ungekühlt  
 Temperaturbereich: +3 °C / +10 °C  
 FCKW-frei, 320 W / 230 V  
 Gewicht: 160 kg  
 EAN 4015613403953  
**Best.-Nr. 110.307**  
**Euro 2.889,-**



## Umluftkühltisch mit Aufkantung 50 mm

Gewicht: 160 kg  
 EAN 4015613408590  
**Best.-Nr. 110.307MA**  
**Euro 2.939,-**

## Umluftkühltisch

B 1955 x T 700 x H 850 mm  
 9 Schubladen GN 1/1, 100 mm, gekühlt  
 1 Schublade ungekühlt  
 Temperaturbereich: +3 °C / +10 °C  
 FCKW-frei, 320 W / 230 V  
 Gewicht: 170 kg  
 EAN 4015613403960  
**Best.-Nr. 110.308**  
**Euro 3.249,-**



## Umluftkühltisch mit Aufkantung 50 mm

Gewicht: 175 kg  
 EAN 4015613410227  
**Best.-Nr. 110.308MA**  
**Euro 3.298,-**



## Kühlzellen

- Türmaß 800 x 1850 mm
- Türanschlag rechts
- Türanschlag auf Wunsch links, bitte bei Bestellung mit angeben
- Türgriff abgerundet mit Paniksicherung
- Tür abschließbar
- Paneele aus verzinktem Stahlblech mit hygienisch lebensmittelunbedenklichem Kunststoff versiegelt
- Aussenhöhe der Zelle inklusive Boden 2140 mm
- Innenhöhe der Zelle 2000 mm
- Isolierung 70 mm, FKW und FCKW frei



Abmessungen (mm)	Gewicht (kg)	Volumen (m <sup>3</sup> )	EAN	Best.-Nr.	Euro
B 1140 x T 1340 x H 2140	182	2,40	4015613482729	709.1113	1.820,-
B 1140 x T 1540 x H 2140	200	2,80	4015613482736	709.1115	1.962,-
B 1140 x T 1740 x H 2140	217	3,20	4015613482828	709.1117	2.133,-
B 1140 x T 1940 x H 2140	234	3,60	4015613482873	709.1119	2.298,-
B 1140 x T 2140 x H 2140	252	4,00	4015613482927	709.1121	2.486,-
B 1140 x T 2340 x H 2140	270	4,40	4015613482934	709.1123	2.627,-
B 1140 x T 2540 x H 2140	287	4,80	4015613482941	709.1125	2.792,-

Abmessungen (mm)	Gewicht (kg)	Volumen (m <sup>3</sup> )	EAN	Best.-Nr.	Euro
B 1340 x T 1340 x H 2140	200	2,88	4015613482958	709.1313	1.976,-
B 1340 x T 1540 x H 2140	219	3,36	4015613482965	709.1315	2.152,-
B 1340 x T 1740 x H 2140	238	3,84	4015613482989	709.1317	2.327,-
B 1340 x T 1940 x H 2140	256	4,32	4015613483047	709.1319	2.503,-
B 1340 x T 2140 x H 2140	275	4,80	4015613483061	709.1321	2.678,-
B 1340 x T 2340 x H 2140	294	5,28	4015613483085	709.1323	2.852,-
B 1340 x T 2540 x H 2140	313	5,76	4015613485201	709.1325	3.027,-

Abmessungen (mm)	Gewicht (kg)	Volumen (m <sup>3</sup> )	EAN	Best.-Nr.	Euro
B 1540 x T 1540 x H 2140	239	3,92	4015613483115	709.1515	2.338,-
B 1540 x T 1740 x H 2140	259	4,48	4015613483139	709.1517	2.522,-
B 1540 x T 1940 x H 2140	279	5,04	4015613483160	709.1519	2.718,-
B 1540 x T 2140 x H 2140	298	5,60	4015613483177	709.1521	2.892,-
B 1540 x T 2340 x H 2140	318	6,16	4015613483184	709.1523	3.078,-
B 1540 x T 2540 x H 2140	338	6,72	4015613483191	709.1525	3.265,-
B 1540 x T 2740 x H 2140	358	7,28	4015613483207	709.1527	3.448,-

Abmessungen (mm)	Gewicht (kg)	Volumen (m <sup>3</sup> )	EAN	Best.-Nr.	Euro
B 1740 x T 1740 x H 2140	280	5,12	4015613483214	709.1717	2.716,-
B 1740 x T 1940 x H 2140	301	5,76	4015613483221	709.1719	2.914,-
B 1740 x T 2140 x H 2140	322	6,40	4015613483238	709.1721	3.108,-
B 1740 x T 2340 x H 2140	342	7,04	4015613483245	709.1723	3.297,-
B 1740 x T 2540 x H 2140	363	7,68	4015613483252	709.1725	3.499,-
B 1740 x T 2740 x H 2140	384	8,32	4015613483269	709.1727	3.694,-

Abmessungen (mm)	Gewicht (kg)	Volumen (m <sup>3</sup> )	EAN	Best.-Nr.	Euro
B 1940 x T 1940 x H 2140	323	6,48	4015613483276	709.1919	3.118,-
B 1940 x T 2140 x H 2140	345	7,20	4015613483283	709.1921	3.323,-
B 1940 x T 2340 x H 2140	367	7,92	4015613483290	709.1923	3.529,-
B 1940 x T 2540 x H 2140	389	8,64	4015613483306	709.1925	3.593,-
B 1940 x T 2740 x H 2140	411	9,36	4015613483313	709.1927	3.939,-
B 1940 x T 2940 x H 2140	433	10,08	4015613483320	709.1929	4.144,-
B 1940 x T 3140 x H 2140	455	10,80	4015613483337	709.1931	4.349,-

Abmessungen (mm)	Gewicht (kg)	Volumen (m <sup>3</sup> )	EAN	Best.-Nr.	Euro
B 2140 x T 2140 x H 2140	368	8,00	4015613483344	709.2121	3.540,-
B 2140 x T 2340 x H 2140	391	8,80	4015613483351	709.2123	3.753,-
B 2140 x T 2540 x H 2140	414	9,60	4015613483368	709.2125	3.964,-
B 2140 x T 2740 x H 2140	437	10,40	4015613483375	709.2127	4.185,-
B 2140 x T 2940 x H 2140	461	11,20	4015613483382	709.2129	4.408,-
B 2140 x T 3140 x H 2140	484	12,00	4015613483399	709.2131	4.614,-

Abmessungen (mm)	Gewicht (kg)	Volumen (m <sup>3</sup> )	EAN	Best.-Nr.	Euro
B 2340 x T 2340 x H 2140	415	9,68	4015613483405	709.2323	3.979,-
B 2340 x T 2540 x H 2140	440	10,56	4015613483412	709.2325	4.206,-
B 2340 x T 2740 x H 2140	464	11,44	4015613483429	709.2327	4.431,-
B 2340 x T 2940 x H 2140	513	12,32	4015613483436	709.2329	4.655,-

# Kühlaggregate

## Kühlaggregate für Kühlzellen

Die Monoblock-Aggregate sind für Kühlzellen zur Lagerung frischer Lebensmittel für kleine und mittlere Betriebe ausgelegt.

Sie werden durch „überlappende“ Montage an der Zellenwand montiert.

Die Haupteigenschaften und Optionen sind:

- Hermetische Kompressoren
- Luft- oder Wasserkondensation
- Kühlmittelexpansion über Kapillarrohr
- Tauwasserverdunstung durch Verdunstungsschale und nicht korrodierende Heizgasleitung
- Kontrolle der Kühlanlage durch elektronische Steuerung
- Kondensationskontrolle On/Off durch Kontrollfühler
- Anschlussmöglichkeit für Türkontaktschalter
- Gehäuse aus verzinktem Stahlblech, Pulverbeschichtung bei 200 °C
- Innere Blechverkleidung aus geglättetem Aluminium-Magnesium
- Zellenbeleuchtung mit manuellem Schalter
- Manueller Schalter zum Ein- und Ausschalten der Anlage
- Elektro-Motoren mit Thermistor-Schutz
- Anschlussverbindung für MOD-Bus-Systeme zur Kontrollsteuerung und HACCP

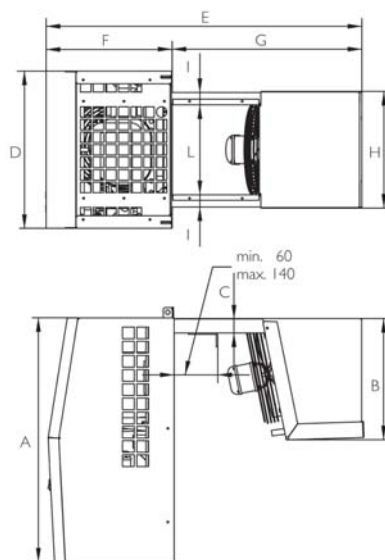

### Kühlaggregat KBA 08 TN

Abmessungen: A=617, B=291, C=41, D=322, E=747, F=310, G=437, H=300, I=35, L=224 (mm)  
230 V, 50 Hz, 0,6 kW, Gewicht: 34 kg,  
Kompressortyp E, Kältemittel: R404A

Kühlzellenvolumen:	4,37 m <sup>3</sup>	4,70 m <sup>3</sup>	5,08 m <sup>3</sup>	5,48 m <sup>3</sup>
bei Außentemperatur:	35 °C	35 °C	35 °C	35 °C
bei Innentemperatur:	-5 °C	0 °C	+5 °C	+10 °C

Kühlzellenvolumen:	3,70 m <sup>3</sup>	4,02 m <sup>3</sup>	4,34 m <sup>3</sup>	4,69 m <sup>3</sup>	EAN 4015613482668
bei Außentemperatur:	43 °C	43 °C	43 °C	43 °C	Best.-Nr. 707.127
bei Innentemperatur:	-5 °C	0 °C	+5 °C	+10 °C	Euro 1.695,-



### Kühlaggregat KBA 11 TN

Abmessungen: A=700, B=350, C=41, D=450, E=900, F=360, G=540, H=334, I=35, L=258 (mm)  
230 V, 50 Hz, 0,7 kW, Gewicht: 57 kg,  
Kompressortyp E, Kältemittel: R404A

Kühlzellenvolumen:	6,56 m <sup>3</sup>	7,05 m <sup>3</sup>	7,61 m <sup>3</sup>	8,22 m <sup>3</sup>
bei Außentemperatur:	35 °C	35 °C	35 °C	35 °C
bei Innentemperatur:	-5 °C	0 °C	+5 °C	+10 °C

Kühlzellenvolumen:	5,55 m <sup>3</sup>	6,03 m <sup>3</sup>	6,51 m <sup>3</sup>	7,04 m <sup>3</sup>	EAN 4015613482675
bei Außentemperatur:	43 °C	43 °C	43 °C	43 °C	Best.-Nr. 707.128
bei Innentemperatur:	-5 °C	0 °C	+5 °C	+10 °C	Euro 1.898,-



### Kühlaggregat KBA 13 TN

Abmessungen: A=700, B=350, C=41, D=450, E=900, F=360, G=540, H=334, I=35, L=258 (mm)  
230 V, 50 Hz, 0,9 kW, Gewicht: 57 kg,  
Kompressortyp E, Kältemittel: R404A

Kühlzellenvolumen:	10,5 m <sup>3</sup>	10,81 m <sup>3</sup>	11,67 m <sup>3</sup>	12,61 m <sup>3</sup>
bei Außentemperatur:	35 °C	35 °C	35 °C	35 °C
bei Innentemperatur:	-5 °C	0 °C	+5 °C	+10 °C

Kühlzellenvolumen:	8,51 m <sup>3</sup>	9,25 m <sup>3</sup>	9,99 m <sup>3</sup>	10,71 m <sup>3</sup>	EAN 4015613482682
bei Außentemperatur:	43 °C	43 °C	43 °C	43 °C	Best.-Nr. 707.129
bei Innentemperatur:	-5 °C	0 °C	+5 °C	+10 °C	Euro 2.089,-

## Bartscher-Regalsystem

Einfacher Aufbau ohne Werkzeug, da Stecksystem!

Es genügt, die Querstreben an die vormontierten Pfosten aufzustecken und die Böden aufzulegen. Die Regalständer bestehen aus einem galvanisch behandelten Stahl mit einer antitoxischen Pulverbeschichtung (Farbe: hellgrau). Durch die besonderen Eigenschaften (z. B. gelochte Regalböden aus Polypropylen zur besseren Kälte-Durchdringung der gelagerten Lebensmittel) sind dem Einsatzbereich, besonders wo es um Hygiene geht, kaum Grenzen gesetzt.

Einsatz z. B. in

- Tiefkühlzellen
- Kühlräumen
- Großküchen
- Sterilgutlagern
- Feuchträumen



## Regalständer, pulverbeschichteter Stahl, hellgrau

Abmessungen (mm)	max. Traglast (kg)	EAN	Best.-Nr.	Euro
B 400 x H 1400	2000	4015613485690	606.400	80,-
B 400 x H 1800	2000	4015613485751	608.400	90,-

## Regalfachböden, Polypropylen, gelocht

Abmessungen (mm)	max. Traglast (kg)	EAN	Best.-Nr.	Euro
B 800 x T 400	250	4015613485614	602.080	48,-
B 1000 x T 400	250	4015613485621	602.100	55,-
B 1200 x T 400	250	4015613485638	602.120	61,-
B 1400 x T 400	250	4015613485645	602.140	68,-

## Regalständer, pulverbeschichteter Stahl, hellgrau

Abmessungen (mm)	max. Traglast (kg)	EAN	Best.-Nr.	Euro
B 500 x H 1400	2000	4015613485706	606.500	82,-
B 500 x H 1800	2000	4015613485768	608.500	93,-

## Regalfachböden, Polypropylen, gelocht

Abmessungen (mm)	max. Traglast (kg)	EAN	Best.-Nr.	Euro
B 800 x T 500	250	4015613485652	604.080	47,-
B 1000 x T 500	250	4015613485669	604.100	58,-
B 1200 x T 500	250	4015613485676	604.120	63,-
B 1400 x T 500	250	4015613485683	604.140	74,-

## Eckverbinder

EAN 4015613485850

Best.-Nr. 610.100

Euro 6,-

**Für die Platzbedarfsermittlung sind 5 cm für die Träger hinzuzurechnen!  
Die angegebene max. Traglast gilt für eine gleichmäßige Verteilung der Last!**

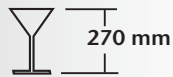

## Gläserspülmaschinen Deltamat Serie TF 350

### Deltamat TF 350

Maße	B 415 x T 465 x H 670 mm
Ausführung	CNS 18/10
Tür	doppelwandig
max. Leistung h	30 Körbe
Nachspüldosierpumpe	ja
Türkontaktschalter	ja
Trockenlaufschutz	ja
Gesamtanschlusswert	3,05 kW / 230 V
Tankheizung	1,85 kW
Boilerheizung	2,8 kW
Laufzeit	120 Sekunden
Wasserverbrauch bei 2 bar	1,4 Liter
Tankinhalt	12 Liter
Wasserversorgungsdruck	2-4 bar
Wasserzulauf	G 3/4" M
Wasserablauf	Ø 30 mm
Zubehör	1 Untertasseneinsatz, 1 Besteckköcher, 2 Gläserkörbe

EAN 4015613447513

**Best.-Nr. 110.520**

**Euro 1.525,-**

### Deltamat TF 350 LP, mit Laugenpumpe

EAN 4015613447520

**Best.-Nr. 110.521**

**Euro 1.719,-**

### Deltamat TF 350 W, mit Wasserenthärter

EAN 4015613447537

**Best.-Nr. 110.522**

**Euro 1.694,-**

## Spülkörbe für die Spülmaschinen Serie TF 350

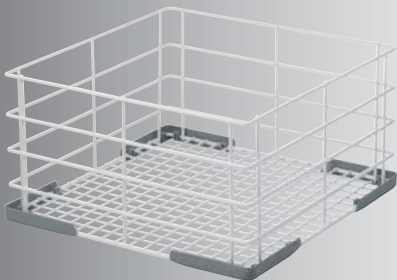

### Standard-Gläserkorb

mit ebener Auflage

B 350 x T 350 x H 110 mm

EAN 4015613432007

**Best.-Nr. 110.312**

**Euro 47,-**

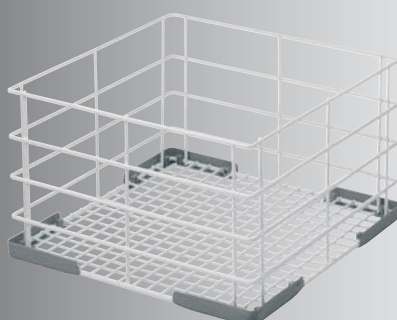

### Standard-Gläserkorb

mit ebener Auflage

B 350 x T 350 x H 170 mm

EAN 4015613461717

**Best.-Nr. 0983063**

**Euro 54,-**

### Untertasseneinsatz

EAN 4015613432014

**Best.-Nr. 110.317**

**Euro 17,-**

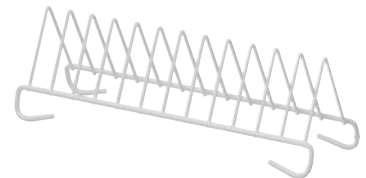

### Besteckköcher

Ø 107 mm, H 119 mm

EAN 4015613432021

**Best.-Nr. 110.318**

**Euro 9,-**





## Gläserspülmaschinen Deltamat Serie TF 401

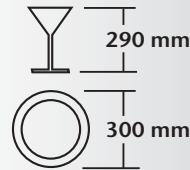

### Deltamat TF 401

Maße	B 450 x T 530 x H 700 mm
Ausführung	CNS 18/10
max. Leistung h	30 Körbe
Nachspüldosierpumpe	ja
Türkontaktschalter	ja
Trockenlaufschutz	ja
Gesamtanschlusswert	3,05 kW / 230 V
Tankheizung	1,85 kW
Boilerheizung	2,8 kW
Laufzeit	120 Sekunden
Wasserverbrauch bei 2 bar	2,6 Liter
Tankinhalt	20 Liter
Wasserversorgungsdruck	2-4 bar
Wasserzulauf	G 3/4" M
Wasserablauf	Ø 30 mm
Zubehör	1 Untertasseneinsatz, 1 Besteckköcher, 2 Gläserkörbe

EAN 4015613468525  
Best.-Nr. 110.605  
Euro 1.696,-

### Deltamat TF 401 H, mit Wasserenthärter

EAN 4015613468532  
Best.-Nr. 110.606  
Euro 1.795,-

### Deltamat TF 401 HP, mit Wasserenthärter und Laugenpumpe

EAN 4015613468549  
Best.-Nr. 110.607  
Euro 1.895,-



## Spülkörbe für die Spülmaschinen Serie TF 401



**Gläserkorb**  
mit ebener Auflage  
B 400 x T 400 x H 135 mm  
EAN 4015613468303  
Best.-Nr. 109.325  
Euro 58,-

**Gläserkorb, 4-teilig**  
mit geneigter Auflage  
B 400 x T 400 x H 210 mm  
EAN 4015613468327  
Best.-Nr. 109.327  
Euro 63,-



**Tellerkorb**  
B 400 x T 400 x H 120 mm  
EAN 4015613468310  
Best.-Nr. 109.326  
Euro 43,-

**Besteckköcher**  
Ø 107 mm, H 119 mm  
EAN 4015613432021  
Best.-Nr. 110.318  
Euro 9,-

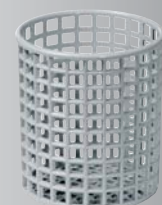

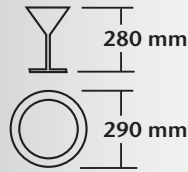

## Gläserspülmaschinen Deltamat, doppelwandig Serie TF 404 E

### Deltamat TF 404 E

Maße	B 450 x T 530 x H 720 mm
Ausführung	CNS 18/10
max. Leistung h	50 Körbe
Hauptwaschgangdosierpumpe	ja
Nachspüldosierpumpe	ja
Türkontaktschalter	ja
Trockenlaufschutz	ja
Gesamtanschlusswert	3,05 kW / 230 V
Tankheizung	1,1 kW
Boilerheizung	2,8 kW
Laufzeit	60-300 Sekunden
Wasserverbrauch bei 2 bar	2,4 Liter
Tankinhalt	6,5 Liter
Wasserversorgungsdruck	2-4 bar
Wasserzulauf	G 3/4" M
Wasserablauf	Ø 30 mm
Zubehör	1 Untertasseneinsatz 1 Besteckköcher 2 Gläserkörbe

EAN 4015613468556

**Best.-Nr. 111.445**

**Euro 2.477,-**

### Deltamat TF 404 EH, mit Laugenpumpe

EAN 4015613468563

**Best.-Nr. 111.446**

**Euro 2.586,-**

### Deltamat TF 404 EHP, mit Wasserenthärter

EAN 4015613468570

**Best.-Nr. 111.447**

**Euro 2.697,-**

## Spülkörbe für die Spülmaschinen Serie TF 404 E



### Gläserkorb

mit ebener Auflage  
B 400 x T 400 x H 135 mm  
EAN 4015613468303  
**Best.-Nr. 109.325**  
**Euro 58,-**

### Gläserkorb, 4-teilig

mit geneigter Auflage  
B 400 x T 400 x H 210 mm  
EAN 4015613468327  
**Best.-Nr. 109.327**  
**Euro 63,-**

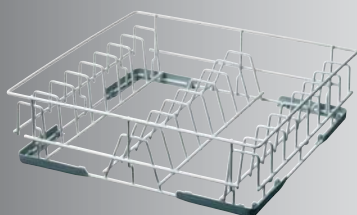

### Tellerkorb

B 400 x T 400 x H 120 mm  
EAN 4015613468310  
**Best.-Nr. 109.326**  
**Euro 43,-**

### Besteckköcher

Ø 107 mm, H 119 mm  
EAN 4015613432021  
**Best.-Nr. 110.318**  
**Euro 9,-**



## Wasseraufbereitungsanlagen

Weiches Wasser ist die Basis für gute Spülergebnisse, aber oft ist es mit verschiedenen Mineralstoffen wie z. B. Calcium- und Magnesiumsalz belastet. Durch diese Stoffe werden Vorgänge, welche die Sauberkeit und Reinheit des Spülgutes betreffen, aber auch die Lebensdauer der Maschine beeinflusst. Mit dem Einsatz von Wasseraufbereitungsanlagen erreichen Sie optimale Resultate und eine lange Lebensdauer der Maschine, sowie einen Geschmackschutz.

### Soft-Tech-Enthärtungsanlage

#### Typ MC-N 16 für 1 Gerät

Systemschutz für Spülmaschinen  
 B 250 x T 410 x H 490 mm  
 Kapazität bei 10° d (Gesamthärte)  
 1600 Liter / pro Tag  
 Anschlusswert: 0,04 kW / 230 V  
 EAN 4015613415819  
**Best.-Nr. 109.850**  
**Euro 745,-**



### Soft-Tech-Enthärtungsanlage

#### Typ MC-N 8-2 für bis zu 3 Geräte

Systemschutz für Spülmaschinen  
 B 360 x T 360 x H 570 mm  
 Kapazität bei 10° d (Gesamthärte)  
 4000 Liter / pro Tag  
 EAN 4015613415826  
**Best.-Nr. 109.851**  
**Euro 1.898,-**

### Anschlussset zu 109.850 und 109.851

2 x Panzerschlauch AG Wasseranschluss 3/4"  
 L 1000 mm, Nennweite Ø 15 mm  
 EAN 4015613482330  
**Best.-Nr. 0470032**  
**Euro 174,-**



### Clean-Tech Vollentsalzungssystem

für glänzendes Geschirr,  
 fleckenfreie Gläser und Bestecke.  
 Typ VK 5000F für 1 Gerät  
 Ø 260 mm, H 640 mm  
 Kapazität bei 10° d (Gesamtsalzgehalt)  
 5000 Liter / Patrone  
 EAN 4015613415833  
**Best.-Nr. 109.852**  
**Euro 844,-**

### Regeneration als Austauschpatrone zu 109.852

EAN 4015613420608  
**Best.-Nr. 042060**  
**Euro 188,-**  
 Pfandwert pro Patrone Euro 290,-  
 Bei Rücksendung erfolgt Gutschrift.

### Anschlussset zu 109.852 und 109.853

1 x Adapter für Wasserhahn  
 1 x Wassermengenzähler  
 2 x Zulaufschlauch CNS - Wasseranschluss 3/4"  
 L 1500 mm, Nennweite Ø 10 mm  
 EAN 4015613482323  
**Best.-Nr. 0904002**  
**Euro 179,-**



### Kombidämpfer und Eiswürfelbereiter

#### Drink-Tech Teilentsalzungssystem mit Aktivkohle

Typ TKB 13400F für 1 Gerät  
 System- und Geschmackschutz für Kombidämpfer und Eiswürfelbereiter.  
 Ø 260 mm, H 640 mm  
 Kapazität bei 10° d (Karbonathärte)  
 13400 Liter / Patrone  
 EAN 4015613468600  
**Best.-Nr. 109.853**  
**Euro 868,-**

### Regeneration als Austauschpatrone zu 109.853

EAN 4015613482316  
**Best.-Nr. 0018006**  
**Euro 336,-**  
 Pfandwert pro Patrone Euro 290,-  
 Bei Rücksendung erfolgt Gutschrift.



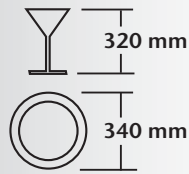

## Geschirrspülmaschinen Deltamat Serie TF 50

### Deltamat TF 50

Maße	B 590 x T 600 x H 850 mm
Ausführung	CNS 18/10
max. Leistung h	30 Körbe
Warmwasseranschluss	empfehlenswert bis 55 °C
Nachspüldosierpumpe	ja
Türkontaktschalter	ja
Trockenlaufschutz	ja
Gesamtanschlusswert	3,3 kW / 1 NAC 220-240 V
Tankheizung	2,7 kW
Boilerheizung	2,8 kW
Laufzeit	120 Sekunden
Wasserverbrauch bei 2 bar	3 Liter
Tankinhalt	26 Liter
Wasserversorgungsdruck	2-4 bar
Wasserzulauf	G 3/4" MI
Wasserablauf	Ø 30 mm
Zubehör	1 Gläserkorb 1 Tellerkorb 1 Besteckkorb

EAN 4015613448114

**Best.-Nr. 110.415**

**Euro 2.285,-**

### Deltamat TF 50 L mit Laugenpumpe

EAN 4015613448121

**Best.-Nr. 110.418**

**Euro 2.349,-**



## Spülmitteldosierpumpe



### Hauptwaschgangdosierpumpe für Spülmittel

zum nachträglichen Einbau für alle gängigen Spülmaschinen komplett mit Einbausatz.

Taktgesteuert, Volumenstrom 0,28 bis 2,8 l/h

inklusive Anschluss-Set

Anschlusswert: 0,005 kW / 230 V

Abmessungen: B 69 x T 103 x H 62 mm

Gewicht: 0,530 kg

EAN 4015613432403

**Best.-Nr. 109.518**

**Euro 206,-**



## Geschirrspülmaschinen Deltamat Serie TF 515

### Deltamat TF515

Maße	B 590 x T 600 x H 850 mm
Ausführung	CNS 18/10
max. Leistung h	30 Körbe
Nachspüldosierpumpe	ja
Türkontaktschalter	ja
Trockenlaufschutz	ja
Gesamtanschlusswert	3,6 kW / 3 NAC 400 V
Tankheizung	2,7 kW
Boilerheizung	3,0 kW
Laufzeit	120-180 Sekunden
Wasserverbrauch bei 2 bar	3 Liter
Tankinhalt	26 Liter
Wasserversorgungsdruck	2-4 bar
Wasserzulauf	G 3/4" M
Wasserablauf	Ø 30 mm
Gewicht	73 kg
Zubehör	1 Gläserkorb 1 Tellerkorb 1 Besteckkorb

EAN 4015613447445  
**Best.-Nr. 110.550**  
**Euro 2.495,-**

### Deltamat TF 515 LP, mit Laugenpumpe

EAN 4015613447452  
**Best.-Nr. 110.560**  
**Euro 2.694,-**

### Deltamat TF 515 W, mit Wasserenthärter

EAN 4015613447469  
**Best.-Nr. 110.570**  
**Euro 2.695,-**

### Deltamat TF 515 LPW, mit Laugenpumpe und Wasserenthärter

EAN 4015613448046  
**Best.-Nr. 110.580**  
**Euro 2.759,-**

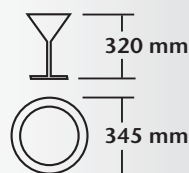

## Spülmaschinen-Untertisch

### Spülmaschinen-Untertisch

Aufnahme von zwei Spülkörben  
 B 605 x T 570 x H 450 mm  
 EAN 4015613509389  
**Best.-Nr. 109.689**  
**Euro 225,-**



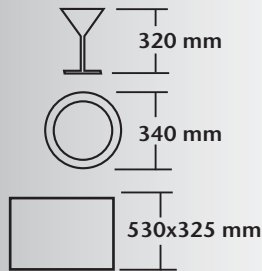

## Geschirrspülmaschinen Deltamat Serie TF 525

### Deltamat TF 525, doppelwandig

Maße	B 600 x T 610 x H 840 mm
Ausführung	CNS 18/10
max. Leistung h	30 Körbe
Nachspüldosierpumpe	ja
Türkontaktschalter	ja
Trockenlaufschutz	ja
Gesamtanschlusswert	5,01 kW / 3 NAC 400 V
Tankheizung	2,7 kW
Boilerheizung	4,5 kW
Laufzeit	120-180 Sekunden
Wasserverbrauch bei 2 bar	3 Liter
Tankinhalt	17 Liter
Wasserversorgungsdruck	2-4 bar
Wasserzulauf	G 3/4" M
Wasserablauf	Ø 30 mm
Gewicht	73 kg
Zubehör	1 Tellerkorb, 1 Besteckkorb 1 Gläserkorb

EAN 4015613447476

Best.-Nr. 111.550

Euro 2.898,-

### Deltamat TF 525 LP, mit Laugenpumpe

EAN 4015613447483

Best.-Nr. 111.560

Euro 3.075,-

### Deltamat TF 525 W, mit Wasserenthärter

EAN 4015613447490

Best.-Nr. 111.555

Euro 3.098,-

### Deltamat TF 525 LPW, mit Laugenpumpe und Wasserenthärter

EAN 4015613447506

Best.-Nr. 111.565

Euro 3.278,-



## Spülmitteldosierpumpe

**Hauptwaschgangdosierpumpe für Spülmittel, leitwertgesteuert**  
zum nachträglichen Einbau für alle gängigen Spülmaschinen komplett  
mit Einbausatz

Volumenstrom 0,01 bis 3,0 l/h

mit 1-poliger Sonde

inklusive Anschluss-Set

Anschlusswert: 0,005 kW / 230 V

Abmessungen: B 69 x T 103 x H 62 mm

Gewicht: 0,530 kg

EAN 4015613488295

Best.-Nr. 109.548

Euro 289,-



## Geschirrspülmaschine Deltamat, doppelwandig Serie TF 640

Geeignet für Backbleche, Tablets, Platten etc.  
mit einer Größe bis 600 x 400 mm.

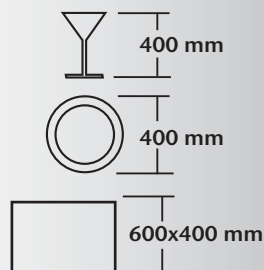

### Deltamat TF 640

Maße	B 600 x T 680 x H 865 mm
Ausführung	CNS 18/10
max. Leistung h	60 Körbe
Warmwasseranschluss	empfehlenswert bis 55 °C
Nachspüldosierpumpe	ja
Hauptspüldosierung	ja
Türkontaktschalter	ja
Trockenlaufschutz	ja
Gesamtanschlusswert	6,5 kW / 3 NAC 400 V
Tankheizung	2,7 kW
Boilerheizung	6,0 kW
Laufzeit	60 - 300 Sekunden
Wasserverbrauch bei 2 bar	3 Liter
Tankinhalt	18 Liter
Wasserversorgungsdruck	2-4 bar
Wasserzulauf	G 3/4" MI
Wasserablauf	Ø 30 mm
Zubehör	1 Gläserkorb 1 Tellerkorb 1 Besteckkorb

Gewicht: 77 kg  
EAN 4015613487052  
Best.-Nr. 109.630  
Euro 2.998,-

### Deltamat TF 640 LP, mit Laugenpumpe

Gewicht: 78,5 kg  
EAN 4015613494661  
Best.-Nr. 109.631  
Euro 3.089,-



### Korb zur Aufnahme von Tablets 600 x 400 mm

Gewicht: 1,5 kg  
EAN 4015613487069  
Best.-Nr. 109.329  
Euro 159,-

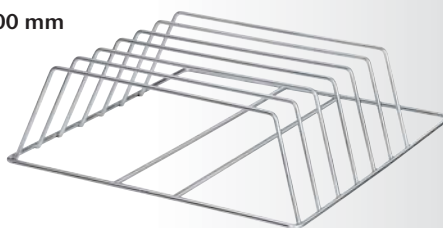

## Spülmitteldosierpumpe

### Hauptwaschgangdosierpumpe für Spülmittel, leitwertgesteuert

zur Wandmontage  
Volumenstrom 0,1 bis 6,0 l/h  
mit 2-poliger Sonde  
inklusive Anschluss-Set  
Anschlusswert: 0,004 kW / 230 V  
Abmessungen: B 85 x T 89 x H 125 mm  
Gewicht: 0,9 kg  
EAN 4015613506517  
Best.-Nr. 109.547  
Euro 445,-



## Durchschub-Spülmaschinen Serie DS

### Ausgezeichnete Leistung und Vielseitigkeit

Ausgezeichnete Leistung der Nutzung der Pumpe - verkürzte Spülzeiten - geringe Betriebskosten. Möglichkeit zur Benutzung des Korbes 50 x 50 cm für 22 Teller. Dank des geräumigen Nutzraumes können auch große Gegenstände gespült werden.

### Hygiene

- elektronischer Thermostopp zur Gewährleistung einer korrekten Nachspültemperatur
- Boiler mit großem Fassungsvermögen
- integraler Wannenfilter
- selbstentleerende Vertikalpumpe
- Spülinnenraum vollkommen ohne Verschweißung tiefgezogen

### Sicherheit und Ergonomie

- patentiertes Hubsystem: geringer Kraftaufwand und erhöhte Sicherheit
- geringe Geräusentwicklung
- elektronische Selbstdiagnose zur Garantie der Funktionstüchtigkeit
- Wanne zur leichten Reinigung in Frontalposition
- Bauteile von der Frontabdeckung zugänglich
- "Securinse"-System zur Garantie einer korrekten Ausführung der Nachspülung

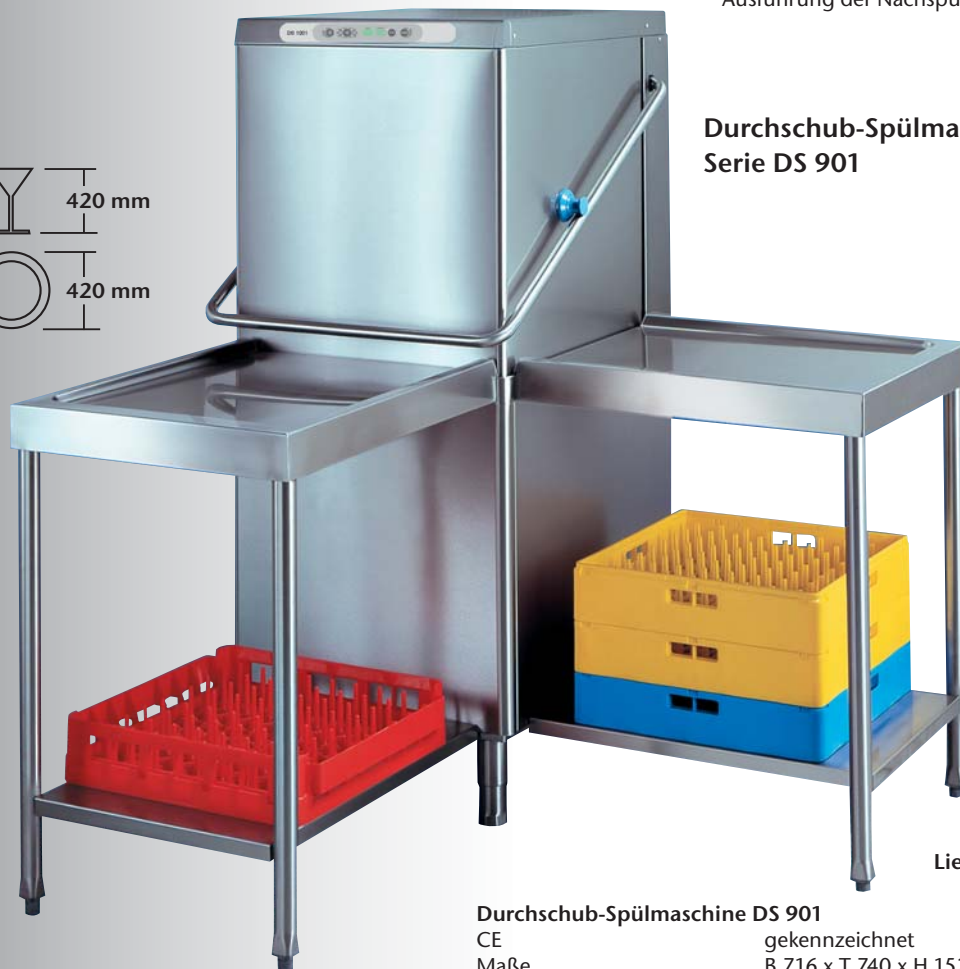
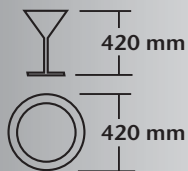

**Durchschub-Spülmaschine Serie DS 901**

Lieferung ohne Zu-/Ablauftisch!

**Wir empfehlen bei DS 901 einen Warmwasseranschluss.**

### Durchschub-Spülmaschine DS 901

CE	gekennzeichnet
Maße	B 716 x T 740 x H 1529 mm
Ausführung	CNS 18/10
Füße	höhenverstellbar 30 mm
Leistung h	20 bis 60 Körbe
Nachspüldosierpumpe	ja
Türkontaktschalter	ja
Trockenlaufschutz	ja
Gesamtanschlusswert	6,8 kW / 3 NAC 380-400 V
Tankheizung	3,0 kW
Boilerheizung	6,0 kW
Laufzeit	60/120/180 Sekunden
Wasserverbrauch bei 2 bar	3 Liter
Tankinhalt	20 Liter
Wasserversorgungsdruck	2,5-4 bar
Wasserzulauf	G 3/4" M
Wasserablauf	Ø 50 mm
Zubehör	2 Tellerkörbe, 1 Besteckköcher, 1 Tassenkorb
EAN 4015613368672	
<b>Best.-Nr. 109.142</b>	
<b>Euro 4.249,-</b>	



## Durchschub-Spülmaschine Serie DS 1001



Lieferung ohne Zu-/Ablauftrich,  
ohne Vorabräumung!

### Durchschub-Spülmaschine DS 1001

CE	gekennzeichnet
Maße	B 716 x T 740 x H 1529 mm
Ausführung	CNS 18/10
Füße	höhenverstellbar 30 mm
Leistung h	24 bis 60 Körbe
Nachspüldosierpumpe	ja
Türkontaktschalter	ja
Trockenlaufschutz	ja
Gesamtanschlusswert	9,1 kW / 3 NAC 380-400 V
Tankheizung	3,0 kW
Boilerheizung	8,0 kW
Wasserverbrauch bei 2 bar	3 Liter
Tankinhalt	20 Liter
Wasserversorgungsdruck	2,5-4 bar
Wasserzulauf	G 3/4" M
Wasserablauf	Ø 50 mm
Zubehör	2 Tellerkörbe, 1 Besteckköcher, 1 Tassenkorb
EAN 4015613368689	
Best.-Nr. 109.143	
Euro 4.698,-	

## Zubehör Durchschub-Spülmaschinen

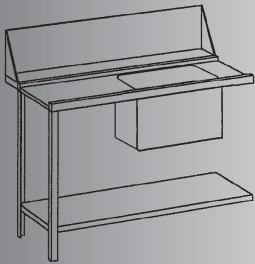

**Vorbräunung links**  
mit Spritzschutz, 100 mm hoch  
Spülbecken rechts  
B 1200 x T 700 x H 850 mm  
Gewicht: 22,5 kg  
EAN 4015613370675  
**Best.-Nr. 109.770**  
**Euro 1.068,-**

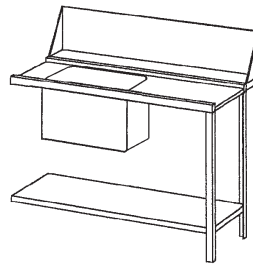

**Vorbräunung rechts**  
mit Spritzschutz, 100 mm hoch  
Spülbecken links  
B 1200 x T 700 x H 850 mm  
Gewicht: 22,5 kg  
EAN 4015613371849  
**Best.-Nr. 109.771**  
**Euro 1.068,-**

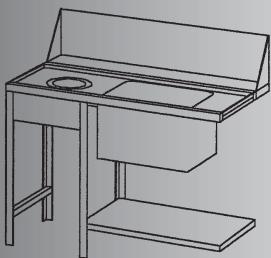

**Vorbräunung links**  
mit Abfallschacht,  
mit Spritzschutz, 100 mm hoch  
Spülbecken rechts  
B 1200 x T 700 x H 850 mm  
Gewicht: 24 kg  
EAN 4015613371856  
**Best.-Nr. 109.772**  
**Euro 1.146,-**

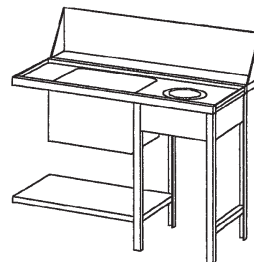

**Vorbräunung rechts**  
mit Abfallschacht,  
mit Spritzschutz, 100 mm hoch  
Spülbecken links  
B 1200 x T 700 x H 850 mm  
Gewicht: 24 kg  
EAN 4015613371863  
**Best.-Nr. 109.773**  
**Euro 1.146,-**

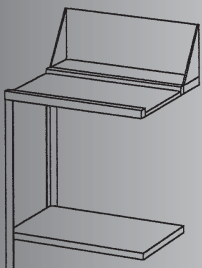

**Zu- oder Ablauftisch links**  
mit Spritzschutz, 100 mm hoch  
B 700 x T 700 x H 850 mm  
Gewicht: 12 kg  
EAN 4015613371870  
**Best.-Nr. 109.775**  
**Euro 489,-**

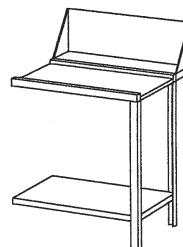

**Zu- oder Ablauftisch rechts**  
mit Spritzschutz, 100 mm hoch  
B 700 x T 700 x H 850 mm  
Gewicht: 12 kg  
EAN 4015613371887  
**Best.-Nr. 109.776**  
**Euro 489,-**

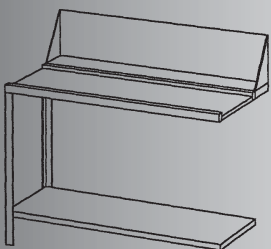

**Zu- oder Ablauftisch links**  
mit Spritzschutz, 100 mm hoch  
B 1200 x T 700 x H 850 mm  
Gewicht: 22 kg  
EAN 4015613371894  
**Best.-Nr. 109.777**  
**Euro 686,-**

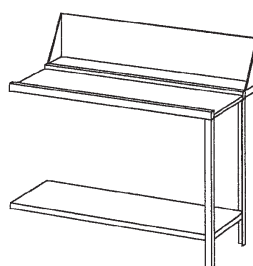

**Zu- oder Ablauftisch rechts**  
mit Spritzschutz, 100 mm hoch  
B 1200 x T 700 x H 850 mm  
Gewicht: 22 kg  
EAN 4015613371900  
**Best.-Nr. 109.778**  
**Euro 686,-**

Sonderanfertigung auf Wunsch lieferbar!

## Profi-Armaturen

- 1A stabile Ausführung
- durch Vollmetall
- durch Stopfbüchsendichtungen
- durch wärmeisolierte Vollmetallgriffe
- durch zusätzliche Hartnickelbeschichtung treten keine Chromschäden auf
- hohe Durchflussleistung
- rückschlagfrei
- mit Gummianschlagring
- Schlauch 150 kg belastbar
- heißwasserfest
- druckfest
- Feder mit Silagan beschichtet
- Wasserdruck regulierbar mittels Stellschraube
- mit Federmechanik
- auswechselbares Sieb
- absperrbare Siebbräuse mit Schließverzögerung
- Rückflussverhinderer
- Tischbohrung Ø 22 mm

### GASTRO Zweigriffmischer

mit Geschirrwashbräuse  
 Coronachrom-Metallgriffe abziehbar  
 Edelstahl-Ventilsitze  
 Flachteller-Chromteile M 20 x 1,25  
 Schwenkauslauf 180°  
 Strahlregler-Mundstück M22  
 Durchfluss bei 3 bar: Bräuse 18 l/min.  
 Strahlregler 28 l/min.  
 Gewicht: 6 kg  
 EAN 4015613184258  
**Best.-Nr. 400.115**  
**Euro 810,-**

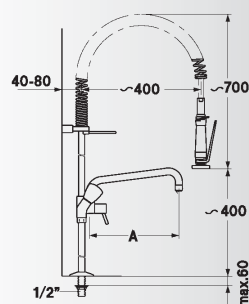

### GASTRO Zweigriffmischer

mit Geschirrwashbräuse  
 Coronachrom-Metallgriffe abziehbar  
 Edelstahl-Ventilsitze  
 Flachteller-Chromteile M 20 x 1,25  
 Schwenkauslauf 180°  
 Strahlregler-Mundstück M22  
 Durchfluss bei 3 bar: Bräuse 18 l/min.  
 Strahlregler 25 l/min.  
 Gewicht: 6 kg  
 EAN 4015613370101  
**Best.-Nr. 400.112**  
**Euro 795,-**

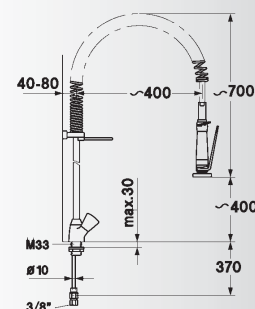

### Geschirrkorbwagen

Plattform 530 x 560 mm aus Kunststoff  
 Gesamthöhe mit Griff 920 mm  
 EAN 4015613429793  
**Best.-Nr. A300.045**  
**Euro 169,-**



# Spülkörbe

Die stapelbaren Spülmaschinenkörbe von Bartscher sorgen für gute Spülergebnisse, gutes Korbhandling und für eine saubere und sichere Aufbewahrung.



**Universalkorb**  
Korbgröße 500 x 500 mm  
Korbhöhe 100 mm  
EAN 4015613431246  
**Best.-Nr. 5201**  
Euro 17,30



**Besteckkorb**  
Korbgröße 500 x 500 mm  
Korbhöhe 100 mm  
EAN4015613431222  
**Best.-Nr. 5202**  
Euro 16,90



**Tellerkorb**  
Korbgröße 500 x 500 mm  
Korbhöhe 100 mm  
EAN 4015613431437  
**Best.-Nr. 5203**  
Euro 19,10



**Tassenkorb**  
Korbgröße 500 x 500 mm  
Fachgröße 116 x 116 mm  
Korbhöhe 100 mm  
EAN 4015613431741  
**Best.-Nr. 5116**  
Euro 19,90



**Tabletkorb**  
Korbgröße 500 x 500 mm  
Korbhöhe 100 mm  
EAN 4015613431239  
**Best.-Nr. 5204**  
Euro 19,40



**Besteckkorb, 8 Fächer**  
Korbgröße 430 x 210 mm  
Korbhöhe 155 mm  
EAN 4015613431444  
**Best.-Nr. 5205**  
Euro 18,80



9 Fächer Fachgröße (mm)	Gesamthöhe (mm)	Innenhöhe (mm)	Best.-Nr.	Euro
149 x 149	100	83	5209	21,-
149 x 149	140	123	5211	28,-
149 x 149	180	160	5212	36,-
149 x 149	240	200	5213	42,-
149 x 149	260	238	5214	50,-
149 x 149	300	276	5215	58,-



## 16 Fächer



Fachgröße (mm)	Gesamthöhe (mm)	Innenhöhe (mm)	Best.-Nr.	Euro
111 x 111	100	83	5216	22,-
111 x 111	140	123	5218	28,-
111 x 111	180	160	5219	37,-
111 x 111	240	200	5220	45,-
111 x 111	260	238	5221	51,-
111 x 111	300	276	5222	59,-

## 25 Fächer



Fachgröße (mm)	Gesamthöhe (mm)	Innenhöhe (mm)	Best.-Nr.	Euro
89 x 89	100	83	5225	22,-
89 x 89	140	123	5227	31,-
89 x 89	180	160	5228	37,-
89 x 89	240	200	5229	46,-
89 x 89	260	238	5230	53,-
89 x 89	300	276	5231	61,-

## 36 Fächer



Fachgröße (mm)	Gesamthöhe (mm)	Innenhöhe (mm)	Best.-Nr.	Euro
73 x 73	100	83	5236	23,-
73 x 73	140	123	5238	30,-
73 x 73	180	160	5239	37,-
73 x 73	240	200	5240	46,-
73 x 73	260	238	5241	53,-
73 x 73	300	276	5242	61,-

## 49 Fächer



Fachgröße (mm)	Gesamthöhe (mm)	Innenhöhe (mm)	Best.-Nr.	Euro
62 x 62	100	83	5249	24,-
62 x 62	140	123	5251	33,-
62 x 62	180	160	5252	39,-
62 x 62	240	200	5253	49,-
62 x 62	260	238	5254	56,-
62 x 62	300	276	5255	66,-



## Fächer – farbig

Fächer	Farbe	Best.-Nr.	Euro
9	Blau	5261	4,50
16	Dunkelblau	5262	5,50
25	Rot	5263	6,50
36	Lila	5260	7,50
49	Grün	5264	7,50

# Besteckpoliermaschinen

Die Geräte dienen zum Trocknen und Polieren von Besteckteilen.

- Durch die konstante Betriebstemperatur von 80 °C werden die Hygiene-Richtlinien nach EU-Norm erfüllt.
- Verringerung der Betriebskosten
- Zeitersparnis
- Geräuscharm
- Bedienerfreundlich
- Einfache und schnelle Reinigung

Diese Vorteile sprechen für einen Einsatz der Besteckpoliermaschinen in Ihrem Betrieb.



## Besteckpoliermaschine

CNS 18/10

Leistung: 2.000 bis 3.000 Besteckteile pro Stunde

Füllmenge: 5 kg Maisgranulat

HACCP-konform durch 80 °C Betriebstemperatur

Abmessungen: B 450 x T 590 x H 400 mm

Anschlusswert: 0,5 kW / 230 V

Gewicht: 32 kg

EAN 4015613440675

Best.-Nr. 110.428

Euro 4.098,-

Granulat, 5 kg Beutel

EAN 4015613440699

Best.-Nr. 109.441

Euro 58,-



## Besteckpoliermaschine, auf Rollen

CNS 18/10

Leistung: 5.000 bis 6.000 Besteckteile pro Stunde

Füllmenge: 7 kg Maisgranulat

HACCP-konform durch 80 °C Betriebstemperatur

Abmessungen: B 700 x T 600 x H 760 mm

Anschlusswert: 0,9 kW / 230 V

Inklusive Tisch und Besteckauffangkorb

Gewicht: 80 kg

EAN 4015613438429

Best.-Nr. 110.425

Euro 5.349,-

Granulat, 7 kg Beutel

EAN 4015613417493

Best.-Nr. 109.440

Euro 82,-

## Granulat

Das verwendete Maiskolbengranulat ist ein umweltfreundliches Pflanzengranulat, welches Flecken schonend entfernt. Das Granulat sollte je nach Bedarf - spätestens alle 3 Monate - gewechselt werden, damit das Gerät innen stets hygienisch sauber ist. Nach Gebrauch kann das Granulat problemlos umweltfreundlich entsorgt werden.

## Wandregal-Set

CNS 18/10, B 1200 x T 355 mm, höhenverstellbar  
 bestehend aus:  
 2 Wandborde  
 2 Paar Konsolen  
 1 Paar Verstellsschienen, Länge 530 mm  
 Gewicht: 10 kg  
 EAN 4015613442600  
**Best.-Nr. 603.012**  
**Euro 189,-**



## Wandregal

für den Aufbau eines Wandregals benötigen Sie

- 1 Paar Verstellsschienen
- 1 oder 2 Wandborde je nach gewünschter Länge
- pro Wandbord 1 Paar Konsolen

## Wandborde CNS 18/10

B (mm)	T (mm)	Best.-Nr.	Euro
600	355	603.001	47,-
800	355	603.002	55,-
1000	355	603.003	66,-
1200	355	603.004	81,-
1400	355	603.005	96,-
1600	355	603.006	106,-
1800	355	603.007	120,-
2000	355	603.008	129,-

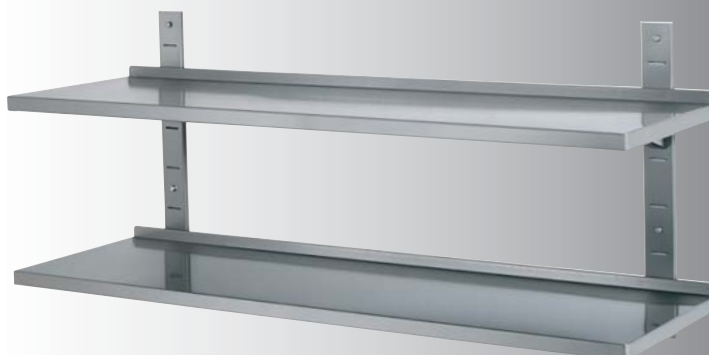

## 1 Paar Verstellsschiene

Länge 530 mm  
**Best.-Nr. 600.061**  
**Euro 17,-**

## 1 Paar Konsolen

**Best.-Nr. 600.601**  
**Euro 20,-**

**Tellerborde aus CNS 18/10,**  
 Winkelprofil verstärkt



## B 800 x T 200 mm

EAN 4015613432069  
**Best.-Nr. 362.080**  
**Euro 49,-**

## B 1000 x T 200 mm

EAN 4015613432083  
**Best.-Nr. 362.100**  
**Euro 58,-**

## B 1200 x T 200 mm

EAN 4015613432090  
**Best.-Nr. 362.120**  
**Euro 66,-**

## B 1400 x T 200 mm

EAN 4015613432106  
**Best.-Nr. 362.140**  
**Euro 74,-**

## B 800 x T 300 mm

EAN 4015613432113  
**Best.-Nr. 363.080**  
**Euro 64,-**

## B 1000 x T 300 mm

EAN 4015613432137  
**Best.-Nr. 363.100**  
**Euro 76,-**

## B 1200 x T 300 mm

EAN 4015613432144  
**Best.-Nr. 363.120**  
**Euro 87,-**

## B 1400 x T 300 mm

EAN 4015613432151  
**Best.-Nr. 363.140**  
**Euro 99,-**

## Gewürzbord für GN-Behälter 1/6

aus CNS 18/10,  
 inklusive Befestigungsmaterial

## B 800 x T 200 mm

für 4 GN 1/6  
 EAN 4015613507392  
**Best.-Nr. 388.080**  
**Euro 143,-**

## B 1200 x T 200 mm

für 6 GN 1/6  
 EAN 4015613507415  
**Best.-Nr. 388.120**  
**Euro 189,-**

## B 1000 x T 200 mm

für 5 GN 1/6  
 EAN 4015613507408  
**Best.-Nr. 388.100**  
**Euro 166,-**

## B 1400 x T 200 mm

für 7 GN 1/6  
 EAN 4015613507422  
**Best.-Nr. 388.140**  
**Euro 216,-**



Lieferung ohne GN-Behälter!

# Aufsatzborde



Lieferung ohne GN-Behälter!

**GN-Behälter Aufsatzbord**  
für 3 GN 1/3, 150 mm tief  
aus CNS 18/10  
B 980 x T 250 x H 210 mm  
Gewicht: 3,5 kg  
EAN 4015613507385  
**Best.-Nr. 465.155**  
**Euro 148,-**

**Aufsatzborde 1-fach,**  
CNS 18/10, allseitig abgekantet,  
mit Vierkantrohren 25 x 25 mm  
Bautiefe 350 mm, Höhe 400 mm

B (mm)	Best.-Nr.	Euro
800	314.080	271,-
1000	314.100	279,-
1200	314.120	287,-
1400	314.140	296,-
1600	314.160	316,-
1800	314.180	338,-
2000	314.200	347,-

**Aufsatzborde 2-fach,**  
CNS 18/10, allseitig abgekantet,  
mit Vierkantrohren 25 x 25 mm  
Bautiefe 350 mm, Höhe 650 mm

B (mm)	Best.-Nr.	Euro
800	324.080	497,-
1000	324.100	515,-
1200	324.120	532,-
1400	324.140	550,-
1600	324.160	586,-
1800	324.180	621,-
2000	324.200	634,-

**Wärmebrücken, 230 V**  
CNS 18/10, allseitig 30-40 mm abgekantet  
mit Vierkantrohren, Ein-/Ausschalter mit  
stufenweiser Regelung, Kontrolllampe  
Bautiefe 300 mm, Höhe 400 mm

B (mm)	kW	Best.-Nr.	Euro
800	0,5	113.085	583,-
1000	0,5	113.105	605,-
1200	1,0	113.125	759,-
1400	1,0	113.145	775,-
1600	1,0	113.165	809,-
1800	1,5	113.185	976,-
2000	1,5	113.205	1.005,-



**Wandhängeschränke, offen**  
 CNS 18/10, Skotch-Brite-Schliff  
 mit höhenverstellbarem Zwischenboden  
 Bautiefe 400 mm, Höhe 650 mm

B (mm)	Best.-Nr.	Euro
1000	313.104	323,-
1200	313.124	343,-
1400	313.144	363,-
1600	313.164	383,-
1800	313.184	423,-
2000	313.204	443,-



**Wandhängeschränke mit Schiebetüren**  
 CNS 18/10, Skotch-Brite-Schliff  
 mit höhenverstellbarem Zwischenboden  
 und schallgedämpfte Schiebetüren  
 Bautiefe 400 mm, Höhe 650 mm

B (mm)	Best.-Nr.	Euro
1200	314.124	468,-
1400	314.144	512,-
1600	314.164	572,-
1800	314.184	618,-



**Arbeitstische**  
 CNS 18/10, Skotch-Brite-Schliff  
 Füße aus Vierkantrohr 40 x 40 mm  
 Wasserabstoßende und schallgedämpfte  
 Unterplattenverstärkung  
 Höhenverstellbar von 850 mm auf 900 mm  
 Einfache Montage!



**Arbeitstische ohne Aufkantung,**  
 mit Zwischenboden  
 Bautiefe 700 mm, Höhe 850-900 mm

B (mm)	Best.-Nr.	Euro
1000	316.107	337,-
1200	316.127	366,-
1400	316.147	418,-
1600	316.167	455,-
1800	316.187	478,-

**Arbeitstische mit Aufkantung 100 mm,**  
 mit Zwischenboden  
 Bautiefe 700 mm, Höhe 850-900 mm

B (mm)	Best.-Nr.	Euro
1000	317.107	345,-
1200	317.127	385,-
1400	317.147	429,-
1600	317.167	474,-
1800	317.187	509,-



# Arbeitstische



## Arbeitstisch

Verstärkte Arbeitsplatte aus CNS, ca. 250 kg Belastung möglich.  
Regal aus speziell beschichtetem Stahl, mit variabel einsetzbarem Boden, ca. 150 kg Belastung möglich, Füße höhenverstellbar.  
Einfache Montage!  
B 1200 x T 600 x H 880-900 mm  
Gewicht: 23 kg  
EAN 4015613431932  
**Best.-Nr. 601.152**  
**Euro 156,-**



## Arbeitstisch

Verstärkte Arbeitsplatte aus CNS, ca. 250 kg Belastung möglich.  
Regal aus speziell beschichtetem Stahl mit 2 variabel einsetzbaren Böden, à ca. 150 kg möglicher Gewichtsbelastung, Füße höhenverstellbar. Einfache Montage!  
B 1300 x T 690 x H 880-900 mm  
Gewicht: 26,3 kg  
EAN 4015613400198  
**Best.-Nr. 601.153**  
**Euro 184,-**



## Arbeitstisch mit Bodenbord, CNS 18/10

Füße höhenverstellbar, Distanz zwischen Arbeitsfläche und Bodenbord 66 cm. Einfache Montage!  
max. Gesamtbelastung ca. 300 kg  
B 1400 x T 700 x H 860-900 mm  
Gewicht: 23 kg  
EAN 4015613415505  
**Best.-Nr. 601.150**  
**Euro 319,-**

**Arbeitstische mit Bodenbord,**  
CNS 18/10, Füße höhenverstellbar,  
einfache Montage!

**Arbeitstisch**  
B 1000 x T 700 x H 860-900 mm  
Gewicht: 22 kg  
EAN 4015613431970  
**Best.-Nr. 601.710**  
Euro 269,-

**Arbeitstisch**  
B 1200 x T 700 x H 860-900 mm  
Gewicht: 25 kg  
EAN 4015613432038  
**Best.-Nr. 601.712**  
Euro 298,-



**Büro-Regal**  
verchromt  
4 Gitterfachböden  
4 Eckpfosten  
Tragkraft 150 kg, gleichmäßig verteilt  
einfache Montage  
B 750 x T 350 x H 1520 mm  
Gewicht: 10,3 kg  
EAN 4015613391274  
**Best.-Nr. 601.151**  
Euro 60,-

**Lager-Regal**  
verchromt  
4 Gitterfachböden  
4 Eckpfosten  
Tragkraft 200 kg, gleichmäßig verteilt  
einfache Montage  
B 910 x T 460 x H 1845 mm  
Gewicht: 14,3 kg  
EAN 4015613391250  
**Best.-Nr. 601.182**  
Euro 79,-



**Wein-Regal, verchromt**  
für ca. 100 - 130 Flaschen  
5 Gitterfachböden, 4 Eckpfosten  
9 Flaschenaussparungen pro Boden  
einfache Montage  
B 900 x T 350 x H 1390 mm  
Gewicht: 12,5 kg  
EAN 4015613391816  
**Best.-Nr. 601.161**  
Euro 71,-

Arbeitstische, CNS 18/10, Scotch-Brite-Schliff, 40 mm abgekantet  
 Füße aus Vierkantrrohr 40 x 40 mm, Fußstollen auf 50 mm verstellbar  
 Höhe 850-900 mm, 40 mm Aufkantung  
 Tische werden festverschweißt in einem Stück geliefert.

## Arbeitstisch ohne Aufkantung, mit Zwischenboden



### Tiefe 600 mm

B (mm)	Best.-Nr.	Euro
1000	303.106	459,-
1100	303.116	484,-
1200	303.126	511,-
1300	303.136	535,-
1400	303.146	563,-
1500	303.156	584,-
1600	303.166	617,-
1800	303.186	655,-
2000	303.206	685,-

### Tiefe 700 mm

B (mm)	Best.-Nr.	Euro
1000	303.107	504,-
1100	303.117	544,-
1200	303.127	561,-
1300	303.137	569,-
1400	303.147	575,-
1500	303.157	616,-
1600	303.167	642,-
1800	303.187	712,-
2000	303.207	741,-

## Arbeitstisch mit Aufkantung, mit Zwischenboden



### Tiefe 600 mm

B (mm)	Best.-Nr.	Euro
1000	304.106	479,-
1100	304.116	504,-
1200	304.126	528,-
1300	304.136	557,-
1400	304.146	585,-
1500	304.156	608,-
1600	304.166	616,-
1800	304.186	676,-
2000	304.206	710,-

### Tiefe 700 mm

B (mm)	Best.-Nr.	Euro
1000	304.107	518,-
1100	304.117	554,-
1200	304.127	577,-
1300	304.137	589,-
1400	304.147	615,-
1500	304.157	628,-
1600	304.167	645,-
1800	304.187	712,-
2000	304.207	741,-

## Schubladen für Arbeitstische 600er und 700er Serie GN 1/1, 65 mm tief, zum Einbau vor Ort.



Schublade 1 x 1/1 GN  
 für Arbeitstische, 600 tief  
 Best.-Nr. 305.106  
 Euro 236,-

Schublade 1 x 1/1 GN  
 für Arbeitstische, 700 tief  
 Best.-Nr. 305.107  
 Euro 246,-



Schubladenblock 3 x 1/1 GN  
 für Arbeitstische, 600 tief  
 Best.-Nr. 305.306  
 Euro 584,-

Schubladenblock 3 x 1/1 GN  
 für Arbeitstische, 700 tief  
 Best.-Nr. 305.307  
 Euro 607,-

Sonderanfertigung auf Wunsch lieferbar!

Technische Änderungen vorbehalten.



Schiebetürenschränke, CNS 18/10, Scotch-Brite-Schliff, 40 mm abgekantet mit Schiebetüren, Zwischenboden höhenverstellbar  
 Füße aus Vierkantrohr 40 x 40 mm, Fußstollen auf 50 mm verstellbar  
 Höhe 850-900 mm, 40 mm Aufkantung.

Arbeitsschrank mit Schiebetüren und Zwischenboden

Bautiefe 700 mm ohne Aufkantung

B (mm)	Best.-Nr.	Euro
1000	333.107	1.025,-
1200	333.127	1.099,-
1500	333.157	1.227,-
1800	333.187	1.389,-
2000	333.207	1.475,-

Bautiefe 700 mm mit Aufkantung

B (mm)	Best.-Nr.	Euro
1000	334.107	1.047,-
1200	334.127	1.119,-
1500	334.157	1.269,-
1800	334.187	1.426,-
2000	334.207	1.515,-



Wärmeschrank mit Schiebetüren und Zwischenboden

Bautiefe 700 mm ohne Aufkantung

B (mm)	Best.-Nr.	Euro
1000	343.107	1.549,-
1200	343.127	1.615,-
1600	343.167	1.823,-
1800	343.187	1.895,-
2000	343.207	1.982,-

Bautiefe 700 mm mit Aufkantung

B (mm)	Best.-Nr.	Euro
1000	344.107	1.575,-
1200	344.127	1.636,-
1600	344.167	1.843,-
1800	344.187	1.888,-
2000	344.207	2.022,-



Hochschränke

CNS 18/10, Füße aus Vierkantrohr 40 x 40 mm, höhenverstellbar auf 50 mm, Regalböden allseitig 40 mm abgekantet und mit Traverse verstärkt. Höhe 2000 mm

B (mm)	T (mm)	Best.-Nr.	Euro
mit 2 Flügeltüren			
800	600	366.080	1.489,-
1000	700	367.100	1.769,-
mit 2 Schiebetüren			
1200	600	396.120	1.889,-
1400	600	396.140	2.092,-
1600	600	396.160	2.295,-
1400	700	397.140	2.191,-
1600	700	397.160	2.403,-



Sonderanfertigung auf Wunsch lieferbar!



**Handwasch-/Ausgussbeckenkombination**  
 CNS, B 510 x T 700 x H 850 mm  
 mit 1 Mischbatterie 1/2"  
 und Klapprost  
 Handwaschbecken: B 370 x T 280 x H 120 mm  
 Ausguss: B 405 x T 340 x H 170 mm  
**Best.-Nr. 401.618**  
 Euro 449,-

**Spülen – Bautiefe 700 mm aus CNS 18/10**  
 Scotch-Brite-Schliff, 40 mm abgekantet,  
 Füße aus Vierkantrrohr 40 x 40 mm  
 Fußstollen auf 50 mm verstellbar  
 mit Beckenverkleidung, 40 mm Aufkantung

**Spüle mit 1 Becken**  
 und Abtropffläche mit Grundboden

Beckengröße 500 x 500 x 250 mm  
 B 1200 x T 700 x H 850-900 mm

Abtropffläche rechts  
**Best.-Nr. 306.220**  
 Euro 882,-

Abtropffläche links  
**Best.-Nr. 306.420**  
 Euro 882,-

Beckengröße 500 x 500 x 250 mm  
 B 1400 x T 700 x H 850-900 mm

Abtropffläche rechts  
**Best.-Nr. 306.230**  
 Euro 952,-

Abtropffläche links  
**Best.-Nr. 306.430**  
 Euro 952,-



**Spüle mit 2 Becken**  
 und Abtropffläche mit Grundboden

Beckengröße 500 x 500 x 250 mm  
 B 1600 x T 700 x H 850-900 mm

Abtropffläche rechts  
**Best.-Nr. 306.200**  
 Euro 1.208,-

Abtropffläche links  
**Best.-Nr. 306.400**  
 Euro 1.208,-

Beckengröße 500 x 500 x 250 mm  
 B 1800 x T 700 x H 850-900 mm

Abtropffläche rechts  
**Best.-Nr. 306.210**  
 Euro 1.249,-

Abtropffläche links  
**Best.-Nr. 306.410**  
 Euro 1.249,-



**Spülcenter – Bautiefe 700 mm aus CNS 18/10**  
**Scotch-Brite-Schliff, 40 mm abgekantet**  
**FüÙe aus Vierkantrohr 40 x 40 mm**  
**Fußstollen auf 50 mm verstellbar**  
**mit Beckenverkleidung, 40 mm Aufkantung**

**Spülcenter mit 1 Becken**  
**und Abtropffläche mit Grundboden**

**Beckengröße 500 x 500 x 250 mm**  
**B 1200 x T 700 x H 850-900 mm**

**Abtropffläche rechts**  
**Best.-Nr. 306.240**  
**Euro 931,-**

**Abtropffläche links**  
**Best.-Nr. 306.440**  
**Euro 931,-**



**Spülcenter mit 2 Becken**  
**und Abtropffläche mit Grundboden**

**Beckengröße 500 x 500 x 250 mm**  
**B 1600 x T 700 x H 850-900 mm**

**Abtropffläche rechts**  
**Best.-Nr. 306.250**  
**Euro 1.259,-**

**Abtropffläche links**  
**Best.-Nr. 306.450**  
**Euro 1.259,-**



**Lieferung ohne Spülmaschine**

**Spülcenter mit 2 Becken und**  
**Abtropffläche mit Grundboden**

**Beckengröße 500 x 500 x 250 mm**  
**B 1800 x T 700 x H 850-900 mm**

**Abtropffläche rechts**  
**Best.-Nr. 306.260**  
**Euro 1.317,-**

**Abtropffläche links**  
**Best.-Nr. 306.460**  
**Euro 1.317,-**





## Novy-Dunstabzugshauben

- CNS 18/10
- 1 NAC 230 V
- Gebläsemotoren und Beleuchtung
- Zubehör für die Wandaufhängung wird mitgeliefert
- 3 Gebläsestufen

## Vorteile der Randabsaugung

- großflächige, leicht zu säubernde Unterseite
- besonders starke Saugwirkung an den vier Außenkanten / eine optimale Absaugleistung
- das Abschirmblech schützt die Gebläsemotoren vor Hitze und isoliert vor Geräuschen
- die verschleißarmen Ganzmetallfilter sind herausnehmbar und in der Spülmaschine leicht zu reinigen

B x T x H mm	Anzahl Gebläsemotor und Abluftausgänge	kW	(m <sup>3</sup> /h)	Best.-Nr.	Euro
600 x 520 x 170	1	0,08	350	100.060	635,-
900 x 520 x 170	2	0,16	700	100.090	948,-
1000 x 520 x 170	2	0,16	700	100.100	988,-

**Vorteil:** mit diesem Stutzen können zwei Ausgänge zusammengeführt werden

Der Stutzen verbindet die beiden Ausgänge 125 mm Ø auf einen Ausgang 150 mm Ø

Stutzen zu Hauben 900 und 1000 mm

Best.-Nr. 100.103

Euro 101,-

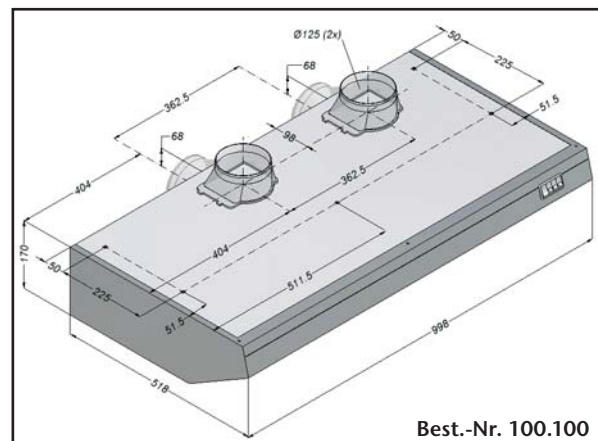
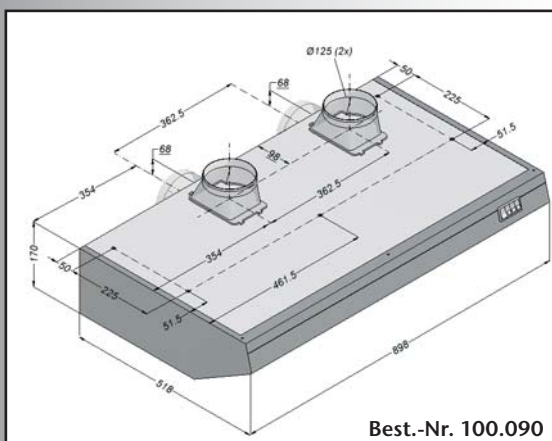
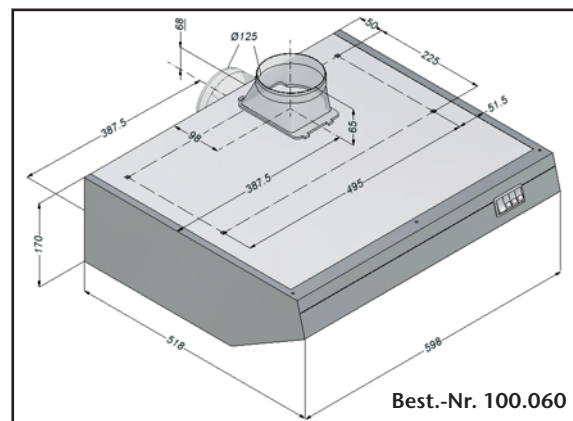
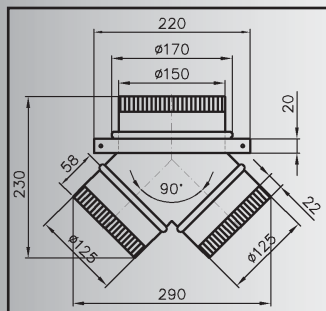



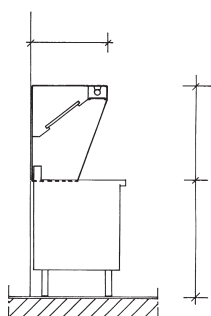

### Snack-Haube, für Snack-Geräte 650 mm tief

- Höhe 800 mm
- Außenverkleidung CNS 18/10
- rundumlaufende, verschweißte Fettauffangrinne
- Flammenschutzfilter B 400 x T 500 x H 20 mm
- ohne Motor

B (mm)	Filter	(m <sup>3</sup> /h)	Abzugskanal		Best.-Nr.	Euro
			∅	Ø		
1000	2	800	17	20	238.100K	1.973,-
1200	2	1000	17	20	238.120K	2.068,-
1400	3	1200	20	25	238.140K	2.236,-
1600	3	1300	20	25	238.160K	2.442,-
1800	3	1500	25	25	238.180K	2.618,-
2000	4	1650	25	25	238.200K	2.824,-
2200	4	1800	25	30	238.220K	2.998,-
2400	4	2000	25	30	238.240K	3.380,-
2800	5	2200	28	32	238.280K	3.762,-

Dunstabzugshauben auch für Serie 600 mm  
Best.-Nr. und Preise wie vor, jedoch bitte bei  
Bestellung die Geräte-Serie 600 mm angeben.

#### Hinweis:

- Die Montage des externen Gebläses für Snack-Hauben kann wahlweise direkt auf der Dunstabzugshaube erfolgen, oder als externes Gebläse in einem Nebenraum untergebracht werden.
- Die Ausblasrichtung wird bei der Montage festgelegt.

# Wandhauben

## Serie 700

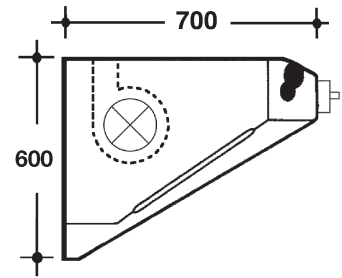

- **Haubenkörper**  
komplett aus CNS 18/10 mit verschweißter Fettaufangrinne, Filterträger mit zusätzlichem Fettaufgangskanal.
- **Filter**  
Flammschutzfilter serienmäßig, komplett aus CNS 18/10, sehr hoher Fettabscheidegrad.  
Flammschutzfilter B 400 x T 500 x H 20 mm

- **Beleuchtung**  
Integrierte Beleuchtung, blendfrei eingebaut mit Fettschutzabdeckung sowie Ein- und Ausschalter, serienmäßig.
- **Gebälse**  
Fischbach Radial-Leiselauf Motor

### Wandhaube mit Motor

B (mm)	Filter	Motor Leistung (m³/h)	Abzugskanal		Best.-Nr.	Euro
			∇	∅		
1300	2	1500	22	25	233.130	2.267,-
1400	2	1500	22	25	233.140	2.337,-
1500	2	1500	25	30	233.150	2.485,-
1600	3	1500	25	30	233.160	2.649,-
1700	3	1500	25	30	233.170	2.670,-
1800	3	1500	25	30	233.180	2.740,-
2000	4	1500	28	32	233.200	2.764,-
2200	4	1500	30	35	233.220	3.032,-
2400	4	1500	30	35	233.240	3.149,-
2600	5	1500	30	35	233.260	3.219,-
2800	5	1500	30	35	233.280	3.344,-
3000	5	2800	30	35	233.300	3.466,-

### Wandhaube ohne Motor

B (mm)	Filter	Hauben (m³/h)	Abzugskanal		Best.-Nr.	Euro
			∇	∅		
1000	2	1100	20	25	234.100	856,-
1200	2	1300	22	25	234.120	923,-
1400	2	1400	24	26	234.140	1.027,-
1600	3	1700	25	30	234.160	1.141,-
1800	3	2000	27	30	234.180	1.254,-
2000	4	2300	30	32	234.200	1.354,-
2200	4	2500	30	35	234.220	1.466,-
2400	4	2800	32	36	234.240	1.580,-
2600	5	3000	35	40	234.260	1.695,-
2800	5	3300	35	40	234.280	1.794,-
3000	6	3500	35	40	234.300	1.890,-
3200	6	3700	36	42	234.320	2.200,-
3400	6	3900	36	42	234.340	2.457,-
3600	7	4200	38	45	234.360	2.628,-
3800	7	4500	40	45	234.380	2.795,-
4000	8	4800	40	45	234.400	2.972,-

Weitere Größen auf Anfrage

Lüftungsmotor-Regler für Wandmontage  
Best.-Nr. 220.100  
Euro 283,-

# Wandhauben

## Serie 900

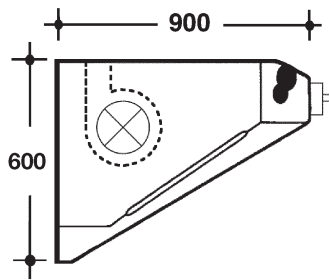

B (mm)	Filter	Motor Leistung (m³/h)	Abzugskanal		Best.-Nr.	Euro
			∅	Ø		
1300	2	1500	22	25	216.130K	2.387,-
1400	2	1500	22	25	216.140K	2.470,-
1500	2	1500	25	30	216.150K	2.632,-
1600	3	1500	25	30	216.160K	2.727,-
1700	3	1500	25	30	216.170K	2.824,-
1800	3	1500	25	30	216.180K	2.977,-
2000	4	1500	28	32	216.200K	3.014,-
2200	4	1500	30	35	216.220K	3.144,-
2400	4	2800	30	35	216.240K	3.315,-
2600	5	2800	30	35	216.260K	3.400,-
2800	5	2800	30	35	216.280K	3.528,-
3000	6	2800	30	35	216.300K	3.658,-

Wandhaube mit Motor

B (mm)	Filter	Hauben (m³/h)	Abzugskanal		Best.-Nr.	Euro
			∅	Ø		
1000	2	1200	20	25	217.100K	925,-
1200	2	1400	22	25	217.120K	999,-
1400	2	1500	24	26	217.140K	1.115,-
1600	3	1800	25	30	217.160K	1.227,-
1800	3	2100	27	30	217.180K	1.328,-
2000	4	2400	30	32	217.200K	1.443,-
2200	4	2600	30	35	217.220K	1.557,-
2400	4	2900	32	36	217.240K	1.659,-
2600	5	3100	35	40	217.260K	1.774,-
2800	5	3400	35	40	217.280K	1.887,-
3000	6	3600	35	40	217.300K	1.997,-
3200	6	3800	36	42	217.320K	2.153,-
3400	6	4000	36	42	217.340K	2.316,-
3600	7	4300	38	45	217.360K	2.483,-
3800	7	4600	40	45	217.380K	2.620,-
4000	8	4800	40	45	217.400K	2.772,-

Wandhaube ohne Motor

Weitere Größen auf Anfrage

**Lüftungsmotor-Regler für Wandmontage**  
mit Ein/Aus-Schalter und  
7-fachen Regler zur Lüftungseinstellung  
Best.-Nr. 220.100  
Euro 283,-



# Wandhauben

## Serie 1100

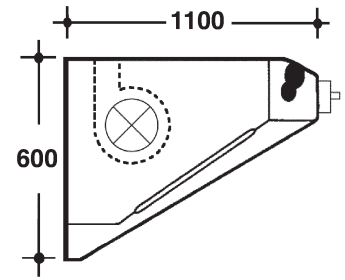

Wandhaube mit Motor

B (mm)	Filter	Motor Leistung (m³/h)	Abzugskanal		Best.-Nr.	Euro
			▣	∅		
1300	2	1500	25	28	218.130K	2.512,-
1400	2	1500	25	28	218.140K	2.676,-
1500	2	1500	26	30	218.150K	2.777,-
1600	3	1500	26	30	218.160K	2.878,-
1700	3	1500	28	32	218.170K	2.979,-
1800	3	1500	28	32	218.180K	3.082,-
2000	4	1500	30	35	218.200K	3.190,-
2200	4	1500	30	35	218.220K	3.320,-
2400	4	2800	32	36	218.240K	3.456,-
2600	5	2800	32	38	218.260K	3.590,-
2800	5	2800	35	40	218.280K	3.726,-
3000	6	2800	35	40	218.300K	3.861,-

Wandhaube ohne Motor

B (mm)	Filter	Hauben (m³/h)	Abzugskanal		Best.-Nr.	Euro
			▣	∅		
1000	2	1300	20	25	219.100K	988,-
1200	2	1550	22	25	219.120K	1.103,-
1400	2	1800	24	26	219.140K	1.204,-
1600	3	2050	25	30	219.160K	1.316,-
1800	3	2300	27	30	219.180K	1.430,-
2000	4	2600	30	32	219.200K	1.545,-
2200	4	2800	30	35	219.220K	1.659,-
2400	4	3100	32	36	219.240K	1.774,-
2600	5	3300	35	40	219.260K	1.873,-
2800	5	3550	35	40	219.280K	1.987,-
3000	6	3800	35	40	219.300K	2.120,-
3200	6	4000	36	42	219.320K	2.238,-
3400	6	4300	36	42	219.340K	2.402,-
3600	7	4600	38	45	219.360K	2.559,-
3800	7	4900	40	45	219.380K	2.712,-
4000	8	5200	40	45	219.400K	2.857,-

Weitere Größen auf Anfrage

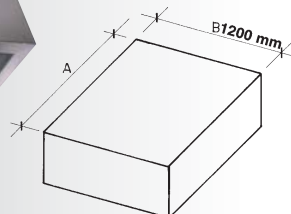

Wandschwadenhaube, ohne Motor

B (mm)	Hauben (m³/h)	Abzugskanal		Best.-Nr.	Euro
		▣	∅		
1000	1300	20	25	236.100K	1.485,-
1200	1500	20	25	236.120K	1.635,-
1600	2000	25	30	236.160K	1.880,-





**Deckenhauben Serie 1200 mit Motor**

B (mm)	Filter	Leistung (m³/h)	Abzugskanal		Best.-Nr.	Euro
			∇	∅		
1400	4	1500	25	30	220.140K	2.590,-
1600	6	1500	28	32	220.160K	2.738,-
1800	6	1500	30	35	220.180K	2.946,-
2000	6	2800	30	35	220.200K	3.418,-
2200	8	2800	35	40	220.220K	3.892,-
2400	8	2800	35	40	220.240K	4.097,-
2600	10	2800	35	40	220.260K	4.202,-

**Deckenhauben Serie 1600 mit Motor**

B (mm)	Filter	Leistung (m³/h)	Abzugskanal		Best.-Nr.	Euro
			∇	∅		
1800	6	1500	35	40	242.180	2.930,-
2000	6	2800	35	40	242.200	3.156,-
2200	8	2800	40	45	242.220	3.380,-
2400	8	2800	40	45	242.240	3.830,-
2600	10	2800	43	48	242.260	4.186,-
2800	10	2800	47	52	242.280	4.535,-
3000	10	2800	47	52	242.300	4.743,-

**Deckenhauben ohne Motor**

B (mm)	Filter	Hauben (m³/h)	Abzugskanal		Best.-Nr.	Euro
			∇	∅		
1200	4	2000	28	28	221.120K	1.532,-
1400	4	2350	31	31	221.140K	1.734,-
1600	6	2700	33	33	221.160K	1.937,-
1800	6	3050	33	33	221.180K	2.140,-
2000	6	3400	38	38	221.200K	2.340,-
2200	8	3750	38	38	221.220K	2.558,-
2400	8	4100	41	41	221.240K	2.744,-
2600	10	4450	43	43	221.260K	2.959,-
2800	10	4800	43	43	221.280K	3.162,-
3000	10	5150	48	48	221.300K	3.365,-
3200	10	5500	48	48	221.320K	3.567,-
3400	10	5850	48	48	221.340K	3.770,-
3600	12	6200	51	51	221.360K	3.970,-
3800	12	6550	51	51	221.380K	4.173,-
4000	12	6900	53	53	221.400K	4.389,-

**Deckenhauben ohne Motor**

B (mm)	Filter	Hauben (m³/h)	Abzugskanal		Best.-Nr.	Euro
			∇	∅		
1600	6	4300	40	45	222.160K	1.997,-
1800	6	4500	40	45	222.180K	2.184,-
2000	6	5000	40	45	222.200K	2.348,-
2200	8	5500	45	50	222.220K	2.564,-
2400	8	6000	45	50	222.240K	2.751,-
2600	10	6500	48	52	222.260K	2.964,-
2800	10	7000	50	55	222.280K	3.166,-
3000	10	7500	50	60	222.300K	3.369,-
3200	10	8000	50	60	222.320K	3.573,-
3400	10	8550	55	65	222.340K	3.775,-
3600	12	9000	55	65	222.360K	3.976,-
3800	12	9500	60	65	222.380K	4.178,-
4000	12	10000	60	70	222.400K	4.394,-

Weitere Größen auf Anfrage

Lüftungsmotor-Regler für Wandmontage  
Best.-Nr. 220.100  
Euro 283,-

# Fritteusen\*

Die reichliche Auswahl an Tischfritteusen ermöglicht es Ihnen, das passende Gerät für Ihren speziellen Einsatzzweck auszuwählen.

Bitte beachten Sie, dass folgende Kriterien das Frittierergebnis maßgeblich beeinflussen:

- die richtige Öltemperatur
- die richtige Füllmenge des Frittierkorbes
- qualitativ hochwertiges Frittierfett oder Frittieröl
- die tägliche Reinigung der Fritteuse
- die tägliche Reinigung des Frittierfettes oder Frittieröls



## Elektro-Fritteuse "PETIT"\*

Gehäuse und Deckel aus Edelstahl,  
Schaltkasten aus Kunststoff  
1 Becken, 1 Korb, Inhalt: 3 Liter  
Anschlusswert: 2,0 kW / 1 NAC 230 V  
B 220 x T 400 x H 240 mm  
Sicherheitsthermostat (Überhitzungsschutz)  
Gewicht: 2,7 kg  
EAN 4015613447223  
**Best.-Nr. 165.103**  
Euro 44,-



## Elektro-Fritteuse "MINI II"\*

Gehäuse und Deckel aus Edelstahl,  
Schaltkasten aus Kunststoff  
1 Becken, 1 Korb, Inhalt: 4 Liter  
Anschlusswert: 2,2 kW / 1 NAC 230 V  
B 200 x T 400 x H 280 mm  
Sicherheitsthermostat (Überhitzungsschutz)  
Gewicht: 3,3 kg  
EAN 4015613392271  
**Best.-Nr. A165.110**  
Euro 65,-



## Elektro-Doppel-Fritteuse "MINI III"\*

Gehäuse und Deckel aus Edelstahl,  
Schaltkasten aus Kunststoff  
2 Becken, 2 Körbe, Inhalt: 2 x 4 Liter  
Anschlusswert: 2 x 2,2 kW / 1 NAC 230 V  
2 getrennte Steckdosen erforderlich  
B 400 x T 400 x H 280 mm  
Sicherheitsthermostat (Überhitzungsschutz)  
Gewicht: 6,5 kg  
EAN 4015613392288  
**Best.-Nr. A165.112**  
Euro 128,-

## Elektro-Fritteuse "SNACK I"\*

Gehäuse, Deckel und Schaltkasten aus Edelstahl,  
1 Becken, 1 Korb  
Inhalt: 4 Liter  
Anschlusswert: 2,0 kW / 1 NAC 230 V  
B 220 x T 400 x H 315 mm  
Sicherheitsthermostat (Überhitzungsschutz)  
Gewicht: 7 kg  
EAN 4015613423937  
**Best.-Nr. A162.400E**  
**Euro 106,-**



## Ersatzkorb

Gewicht: 0,5 kg  
EAN 4015613426372  
**Best.-Nr. A040454**  
**Euro 12,-**

## Elektro-Doppel-Fritteuse "SNACK II"\*

Gehäuse, Deckel und Schaltkasten aus Edelstahl,  
2 Becken, 2 Körbe, Inhalt: 2 x 4 Liter  
Anschlusswert:  
2 x 2,0 kW / 2 x 1 NAC 230 V  
2 getrennte Steckdosen erforderlich  
B 435 x T 400 x H 315 mm  
Sicherheitsthermostat (Überhitzungsschutz)  
Gewicht: 10,5 kg  
EAN 4015613423944  
**Best.-Nr. A162.402E**  
**Euro 198,-**





### Elektro-Fritteuse "SNACK III"

Gehäuse, Deckel und Schaltkasten aus Edelstahl  
1 Becken, 1 Korb, Inhalt: 8 Liter  
Anschlusswert: 3,25 kW / 1 NAC 230 V  
B 265 x T 430 x H 340 mm  
Sicherheitsthermostat (Überhitzungsschutz)  
Gewicht: 7,1 kg  
EAN 4015613423951  
**Best.-Nr. A162.800E**  
**Euro 139,-**

### Ersatzkorb

EAN 4015613426396  
**Best.-Nr. A040456**  
**Euro 21,-**



### Elektro-Doppel-Fritteuse "SNACK IV"

Gehäuse, Deckel und Schaltkasten aus Edelstahl  
2 Becken, 2 Körbe, Inhalt: 2 x 8 Liter  
Anschlusswert: 2 x 3,25 kW / 2 x 1 NAC 230 V  
2 getrennte Steckdosen erforderlich  
B 550 x T 430 x H 340 mm  
Sicherheitsthermostat (Überhitzungsschutz)  
Gewicht: 12,5 kg  
EAN 4015613423968  
**Best.-Nr. A162.802E**  
**Euro 269,-**



### Frittierfettfilter

Der Frittierfettfilter ist aus Spezialgewebe und entfernt auch kleinste Brat- und Backreste zuverlässig. Einsetzbar bei Temperaturen bis 190 °C und problemlos zu reinigen.  
Gewicht: 0,25 kg  
EAN 4016098100986  
**Best.-Nr. A101.999**  
**Euro 119,-**

### Ersatzfilter

Gewicht: 0,1 kg  
EAN 4016098100979  
**Best.-Nr. A101.901**  
**Euro 59,-**



## Elektro-Fritteuse mit Fettablasshahn "IMBISS I"

Gehäuse, Deckel und Schaltkasten aus Chromnickelstahl  
 1 Becken, tiefgezogen, 1 Korb, Inhalt: 8 Liter  
 Anschlusswert: 3,25 kW / 1 NAC 230 V  
 B 290 x T 550 x H 410 mm  
 mit Sicherheitsthermostat  
 Gewicht: 10 kg  
 EAN 4015613399591  
**Best.-Nr. A150.107**  
**Euro 252,-**



## Ersatzkorb

EAN 4015613405711  
**Best.-Nr. A040571**  
**Euro 20,-**

## Elektro-Doppel-Fritteuse mit Fettablasshahn "IMBISS II"

Gehäuse, Deckel und Schaltkasten aus Chromnickelstahl  
 2 Becken, tiefgezogen, 2 Körbe, Inhalt: 2 x 8 Liter  
 Anschlusswert: 2 x 3,25 kW / 2 x 1 NAC 230 V  
 2 getrennte Steckdosen erforderlich  
 B 580 x T 550 x H 410 mm  
 mit Sicherheitsthermostat  
 Gewicht: 22 kg  
 EAN 4015613399607  
**Best.-Nr. A150.207**  
**Euro 439,-**



## Elektro Fritteuse "Professional" mit Fettablasshahn

Gehäuse aus Edelstahl  
 1 Becken: 10 Liter  
 Korbmaß: B 300 x T 240 x H 120 mm  
 Heizelemente aus Edelstahl  
 Kaltzone  
 Sicherheitsthermostat 50 - 190 °C (Überhitzungsschutz)  
 Anschlusswert: 8,1 kW / 3 NAC 400 V  
 B 390 x T 450 x H 375 mm  
 Gewicht: 13 kg  
 EAN 4015613494098  
**Best.-Nr. 162.900**  
**Euro 519,-**

## Ersatzkorb

B 300 x T 240 x H 120 mm  
 EAN 4015613495798  
**Best.-Nr. 162.905**  
**Euro 48,90**





patentiert



patentiert

Bis zu 50 % schneller mit gleicher Leistung und gleichzeitig keine Spritzer mehr. Spezialeinstellung zum Schmelzen von Frittierfett.

Abdeckung des Heizelements, dadurch keine verschmutzten Ecken mehr. Abnehmbare Bedienungskonsole aus Edelstahl für einfache Reinigung.

**Maximale Sicherheit**  
ausgerüstet mit 3-facher Sicherung gegen Überhitzung.



### Elektro-Fritteuse "Profi-Line"

Gehäuse, Deckel und Schaltkastenblende aus Edelstahl, Schaltkasten Kunststoff  
1 Becken, 1 Korb, Inhalt: 5 Liter  
Anschlusswert: 3,2 kW / 1 NAC 230 V  
B 265 x T 391 x H 280 mm  
Sicherheitsthermostat (Überhitzungsschutz)  
Gewicht: 5,3 kg  
EAN 4015613359809  
**Best.-Nr. A161.241**  
**Euro 189,-**

### Ersatzkorb

EAN 4015613491103  
**Best.-Nr. A0369326**  
**Euro 28,-**



### Elektro-Doppel-Fritteuse "Profi-Line"

Gehäuse, Deckel und Schaltkastenblende aus Edelstahl, Schaltkasten Kunststoff  
2 Becken, 2 Körbe, Inhalt: 2 x 5 Liter  
Anschlusswert: 2 x 3,2 kW / 2 x 1 NAC 230 V  
2 getrennte Steckdosen erforderlich  
B 496 x T 393 x H 280 mm  
Sicherheitsthermostat (Überhitzungsschutz)  
Gewicht: 10,6 kg  
EAN 4015613290102  
**Best.-Nr. A161.250**  
**Euro 359,-**

## Elektro-Fritteuse "Profi-Line"

mit Fettablasshahn

Gehäuse, Deckel und Schaltkastenblende

aus Edelstahl, Schaltkasten Kunststoff

1 Becken 8 Liter inkl. 1 Korb

Anschlusswert: 3,3 kW / 1 NAC 230 V

B 270 x T 483 x H 363 mm

Sicherheitsthermostat (Überhitzungsschutz)

Gewicht: 7 kg

EAN 4015613371917

**Best.-Nr. A162.305**

**Euro 315,-**



## Ersatzkorb

EAN 4015613434278

**Best.-Nr. A031.106**

**Euro 30,-**



## Elektro-Doppel-Fritteuse "Profi-Line"

mit Fettablasshahn

Gehäuse, Deckel und Schaltkastenblende

aus Edelstahl, Schaltkasten Kunststoff

2 Becken 2 x 8 Liter inkl. 2 Körbe

Anschlusswert: 2 x 3,3 kW / 2 x 1 NAC 230 V

2 getrennte Steckdosen erforderlich

B 539 x T 483 x H 363 mm

Sicherheitsthermostat (Überhitzungsschutz)

Gewicht: 13 kg

EAN 4015613371924

**Best.-Nr. A162.310**

**Euro 589,-**



# Multipfannen\*

Durchmesser  
32 cm



## Elektro-Multipfanne "MINI"\*

Antihaftbeschichtung  
Durchmesser: außen 32 cm / innen 28,5 cm  
Gesamthöhe: ca. 15,5 cm  
Innenpfannenhöhe: 3,5 cm / ca. 2 Liter  
Leistungsaufnahme: 1,3 kW / 230 V  
Gewicht: 2,05 kg  
Inklusive Glasdeckel  
EAN 4015613419671  
Best.-Nr. A150.117G  
Euro 21,-

Durchmesser  
41 cm



## Elektro-Multipfanne\*

Antihaftbeschichtung  
Durchmesser: außen 41 cm / innen 38 cm  
Gesamthöhe: 16,5 cm  
Innenpfannenhöhe: 4 cm / ca. 4 Liter  
Leistungsaufnahme: 1,5 kW / 230 V  
Gewicht: 3,25 kg  
Inklusive Glasdeckel und  
**Pfannenwender**  
EAN 4015613418629  
Best.-Nr. A150.114G  
Euro 30,-

EXTRA TIEF!  
Innenhöhe 8 cm



## Elektro-Multipfanne "40x30"\*

Antihaftbeschichtung  
B 490 x T 310 x H 195 mm  
Innenmaße: B 370 x T 285 mm  
Innenpfannenhöhe: 8 cm / ca. 7,5 Liter  
Leistungsaufnahme: 1,5 kW / 230 V  
Gewicht: 3,2 kg  
Inklusive Glasdeckel  
EAN 4015613505169  
Best.-Nr. 150.340  
Euro 39,-



Durchmesser 41 cm  
EXTRA TIEF!  
Innenhöhe ca. 8 cm

## Elektro-Multipfanne "GRANDE"\*

Antihafbeschichtung  
Durchmesser: außen 41 cm / innen 38 cm  
Gesamthöhe: 20 cm  
Innenpfannenhöhe: 8 cm / ca. 8 Liter  
Leistungsaufnahme: 1,5 kW / 230 V  
Gewicht: 3,65 kg  
Inklusive Glasdeckel  
EAN 4015613419688  
Best.-Nr. A150.118G  
Euro 39,-



Durchmesser  
55 cm

## Elektro-Multipfanne\*

Antihafbeschichtung  
Durchmesser: außen 55 cm / innen 50,5 cm  
Gesamthöhe: 21 cm  
Innenpfannenhöhe: 5,5 cm / ca. 10 Liter  
Leistungsaufnahme: 1,6 kW / 230 V  
Gewicht: 4,75 kg  
Inklusive Edelstahldeckel  
mit Glasfenster  
EAN 4015613363752  
Best.-Nr. A150.155  
Euro 71,-



# Reiskocher



## Reiskocher für 1-4 Personen\*

... ideal zum Zubereiten und Warmhalten von Reis in kleineren Mengen!  
Gehäuse Stahlblech, pulverbeschichtet weiß  
Deckel und Sockel Kunststoff  
Antihaftbeschichteter Innentopf  
Inhalt: 0,8 Liter  
Anschlusswert: 400 W / 230 V  
Maße: Ø 230 mm, Höhe 245 mm  
Gewicht: 1,65 kg  
Inklusive Messbecher + Reislöffel  
EAN 4015613504032  
**Best.-Nr. 150.523**  
**Euro 24,-**



## Reiskocher für 2-10 Personen\*

Geeignet für verschiedene Reissorten oder zum Dämpfen und Warmhalten von Fleisch, Fisch oder Gemüse!  
Gehäuse Stahlblech, pulverbeschichtet weiß  
Antihaftbeschichteter Innentopf  
Inhalt: 1,8 Liter  
Anschlusswert: 700 W / 230 V  
Maße: Ø 285 mm, Höhe 285 mm  
Gewicht: 2,8 kg  
Inklusive Messbecher + Reislöffel + Sieb  
EAN 4015613459394  
**Best.-Nr. 150.521**  
**Euro 29,-**



## Reiskocher für 2-10 Personen\*

Geeignet für verschiedene Reissorten oder zum Dämpfen und Warmhalten von Fleisch, Fisch oder Gemüse!  
Gehäuse aus Edelstahl  
Antihaftbeschichteter Innentopf  
Inhalt: 1,8 Liter  
Anschlusswert: 700 W / 230 V  
Maße: Ø 285 mm, Höhe 285 mm  
Gewicht: 2,8 kg  
Inklusive Messbecher + Reislöffel + Sieb  
EAN 4015613459387  
**Best.-Nr. 150.520**  
**Euro 35,-**

## Reiskocher für 25 - 40 Personen

Gehäuse aus Edelstahl, extra große Griffe  
Innentopf antihafbeschichtet, hitzebeständig  
mit Rundum-Warmhaltefunktion

Inhalt: 8 Liter

Anschlusswert: 1,95 kW / 230 V

Maße: Ø 384 mm, Höhe 375 mm

Gewicht: 11 kg

Inklusive Messbecher + Reislöffel + Rührlöffel

EAN 4015613405698

Best.-Nr. A150.513

Euro 176,-



## Reiswärmer mit Ringwärme

Gehäuse aus Edelstahl, extra große Griffe  
Innentopf antihafbeschichtet, hitzebeständig  
Rundum-Warmhaltefunktion

Volumen: 8,5 kg Reis - ungekocht

Anschlusswert: 110 W / 230 V

Maße: Ø 395 mm, Höhe 372 mm

Gewicht: 7,9 kg

Inklusive Reislöffel + Rührlöffel

EAN 4015613396286

Best.-Nr. A150.512

Euro 159,-





# Kontaktgrills

## Elektro-Kontaktgrills

- Robuste Geräte aus CNS
- Grillplatten aus Gusseisen für optimale Wärmeübertragung
- Thermostat regelbar von 50 bis 300 ° C
- Aufheizkontrollleuchte
- Kontrollleuchte EIN/AUS
- Fettauffangschale



### Elektro-Kontaktgrill, Grillplatten gerillt

B 290 x T 400 x H 200 mm  
obere Grillplatte: B 214 x T 214 mm  
untere Grillplatte: B 220 x T 235 mm  
Anschlusswert: 1,8 kW / 230 V  
Gewicht: 15 kg  
EAN 4015613385617  
Best.-Nr. A150.670  
Euro 229,-

### Elektro-Kontaktgrill

Ausführung wie A150.670, jedoch  
**Grillplatten glatt**  
EAN 4015613391380  
Best.-Nr. A150.669  
Euro 229,-

### Elektro-Kontaktgrill

Ausführung wie A150.670, jedoch  
**Grillplatte oben gerillt, unten glatt**  
EAN 4015613391656  
Best.-Nr. A150.668  
Euro 229,-



### Elektro-Doppel-Kontaktgrill, Grillplatten gerillt

B 570 x T 400 x H 200 mm  
obere Grillplatten je: B 215 x T 215 mm  
untere Grillplatte: B 470 x T 230 mm  
2 getrennte Thermostate  
Anschlusswert: 3,6 kW / 230 V  
Gewicht: 30,5 kg  
EAN 4015613385624  
Best.-Nr. A150.671  
Euro 429,-

### Elektro-Doppel-Kontaktgrill

Ausführung wie A150.671, jedoch  
**Grillplatten glatt**  
EAN 4015613391397  
Best.-Nr. A150.672  
Euro 429,-

### Elektro-Doppel-Kontaktgrill

Ausführung wie A150.671, jedoch  
**Grillplatten oben gerillt, unten glatt**  
EAN 4015613391403  
Best.-Nr. A150.673  
Euro 429,-



Ideal für die Snackzubereitung zum Erwärmen von Fladenbrot, Pittabrot, etc. bis zum Grillen sind die Kontaktgrills vielseitig einsetzbar.

**Elektro-Kontaktgrill "Panini"**  
große Grillfläche, Grillplatten gerillt  
B 410 x T 400 x H 200 mm  
obere Grillplatte: B 335 x T 220 mm  
untere Grillplatte: B 335 x T 230 mm  
Anschlusswert: 2,2 kW / 230 V  
Gewicht: 20 kg  
EAN 4015613415000  
Best.-Nr. A150.674  
Euro 259,-



**Elektro-Kontaktgrill "Panini"**  
große Grillfläche  
Grillplatte oben gerillt, unten glatt  
B 410 x T 400 x H 200 mm  
obere Grillplatte: B 335 x T 220 mm  
untere Grillplatte: B 335 x T 230 mm  
Anschlusswert: 2,2 kW / 230 V  
Gewicht: 20 kg  
EAN 4015613486833  
Best.-Nr. A150.676  
Euro 259,-



# Grillplatten

## Griddleplatten

- Geräte aus Chromnickelstahl 18/10
- Gasgeräte eingestellt auf Erdgas H, Propangasdüsen sind beigelegt



### Elektro Griddle-Tischgerät

Griddleplatte glatt aus Gusseisen  
B 320 x T 480 mm  
Thermostat für konstante Betriebstemperatur  
zwischen 50 °C und 270 °C  
Aufheiz-Kontrollleuchte  
thermostatisch geregelte Ausschaltung  
Anschlusswert: 3 kW / 230 V  
B 330 x T 540 x H 285 mm  
Gewicht: 21 kg  
EAN 4015613370545  
**Best.-Nr. A370.031**  
**Euro 378,-**

### Gas Griddle-Tischgerät

Ausführung wie A370.031, jedoch  
Anschlusswert: Gas 4 kW  
Gewicht: 24 kg  
B 330 x T 600 x H 285 mm  
EAN 4015613390932  
**Best.-Nr. A370.0331**  
**Euro 415,-**



### Elektro Griddle-Tischgerät

Griddleplatte glatt aus Gusseisen  
B 650 x T 480 mm  
Thermostat für konstante Betriebstemperatur  
zwischen 50 °C und 270 °C  
Aufheiz-Kontrollleuchte  
thermostatisch geregelte Ausschaltung  
Anschlusswert: 6 kW / 400 V  
B 660 x T 540 x H 285 mm  
Gewicht: 43 kg  
EAN 4015613370552  
**Best.-Nr. A370.032**  
**Euro 558,-**

### Gas Griddle-Tischgerät

Ausführung wie A370.032, jedoch  
Anschlusswert: Gas 8 kW  
B 660 x T 590 x H 285 mm  
Gewicht: 45 kg  
EAN 4015613390949  
**Best.-Nr. A370.0341**  
**Euro 694,-**

## Gas-Tischkocher

für Propangas mit Zündsicherung  
Edelstahl 18/10  
Brenner: 6,5 kW  
B 350 x T 350 x H 170 mm  
Gewicht: 10,3 kg  
EAN 4015613467795  
**Best.-Nr. 105.9503**  
**Euro 659,-**



## 2-Flammen Gas-Tischkocher

für Propangas mit Zündsicherung  
Edelstahl 18/10  
2 Brenner: 1x 4,5 kW / 1x 6,5 kW  
Anschlusswert: 11 kW  
B 350 x T 660 x H 170 mm  
Gewicht: 20,2 kg  
EAN 4015613467818  
**Best.-Nr. 105.7503**  
**Euro 998,-**



## 2-Flammen Gas-Tischkocher

für Propangas mit Zündsicherung  
Edelstahl 18/10  
2 Brenner: 1x 6,5 kW / 1x 4,5 kW  
Anschlusswert: 11 kW  
B 660 x T 350 x H 170 mm  
Gewicht: 20,2 kg  
EAN 4015613467801  
**Best.-Nr. 105.8503**  
**Euro 998,-**



## Wokaufsatz für Gas-Tischkocher

Edelstahl 18/10  
Maße: Ø 250 mm, Höhe 62 mm  
Gewicht: 1,5 kg  
EAN 4015613467825  
**Best.-Nr. 105.999**  
**Euro 58,-**



# Gaskocher



**Gas-Kocher\***, 1 Flamme, nur Flüssiggas  
Gehäuse weiß emailliert  
abnehmbarer Topfträger, schwarz emailliert  
Anschlusswert: 2,8 kW  
B 290 x T 290 x H 115 mm  
Gewicht: 2,9 kg  
EAN 4015613324159  
**Best.-Nr. A150.3113**  
Euro 89,-



**Gas-Kocher\***, 2 Flammen, nur Flüssiggas  
Gehäuse weiß emailliert  
abnehmbarer Topfträger, schwarz emailliert  
2 Brenner: 1x 1,65 kW, 1x 2,3 kW  
Anschlusswert: 3,95 kW  
B 480 x T 285 x H 115 mm  
Gewicht: 4,5 kg  
EAN 4015613324166  
**Best.-Nr. A150.3123**  
Euro 154,-



**Gaskochstelle**  
für Propangas mit Zündsicherung  
Gestell aus Stahl, Brenner aus Gusseisen  
Brenner: 7,5 kW  
B 550 x T 400 x H 175 mm  
Gewicht: 7,2 kg  
EAN 4015613467764  
**Best.-Nr. 105.4503**  
Euro 149,-



## Reisekocher\*

Edelstahl, Untergestell Kunststoff  
 Topf Edelstahl: Ø 170 mm, H 77 mm  
 Inhalt: 1 Liter  
 Kochplatte Ø 118 mm  
 Temperaturregler, Kontrolllampe  
 Anschlusswert: 600 W / 230 V/110 V  
 Maße: Ø 150 mm, H 70 mm  
 Gewicht: 1,25 kg  
 Inklusive Kunststofftasche  
 EAN 4015613457628  
**Best.-Nr. 500.465**  
**Euro 39,-**



## Transportabler Gaskocher\*

Farbe: schwarz  
 B 340 x T 280 x H 120 mm  
 Leistung: 2,0 kW  
 Gasverbrauch: 145 g/h,  
 bei Maximaleinstellung  
 Gas: Butan  
 Gewicht: 1,8 kg  
 EAN 4015613336015

**1 Stück pro Sendung**  
**Best.-Nr. A150.421**  
**pro Stück Euro 19,80**

**6 Stück pro Sendung**  
**Best.-Nr. A150.421**  
**pro Stück Euro 18,-**



## 4er Pack Gaskartuschen

Kartuschen-Inhalt: je 227 g Butan

**1 Karton á 7 Sets 4er Pack**  
 EAN 4015613447438  
**Best.-Nr. A150.4237**  
**Euro 68,60**



# Cerankocher



## Ceran-Elektro-Kocher

Gehäuse Chromnickelstahl 18/10  
1 Glaskeramik-Kochfeld Ø 210 mm  
Anschlusswert: 2,3 kW / 1 NAC 230 V  
B 340 x T 420 x H 100 mm  
Gewicht: 7,5 kg  
EAN 4015613390352  
**Best.-Nr. 104.904**  
**Euro 598,-**



## Ceran-Elektro-Kocher

Gehäuse Chromnickelstahl 18/10  
1 Glaskeramik-Kochfeld Ø 230 mm  
Anschlusswert: 3,0 kW / 1 NAC 230 V  
B 400 x T 455 x H 120 mm  
Gewicht: 8,0 kg  
EAN 4015613432540  
**Best.-Nr. 104.906**  
**Euro 768,-**



## Ceran-Elektro-Kocher

Gehäuse Chromnickelstahl 18/10  
2 Glaskeramik-Kochfelder Ø 230 mm à 3,0 kW  
Gesamtanschlusswert: 6 kW / 3 NAC 400 V  
B 700 x T 455 x H 120 mm  
Gewicht: 17,0 kg  
EAN 4015613432557  
**Best.-Nr. 104.907**  
**Euro 1.575,-**



## Ceran-Elektro-Kocher

Gehäuse Chromnickelstahl 18/10  
2 Glaskeramik-Kochfelder Ø 230 mm à 3,0 kW  
Gesamtanschlusswert: 6 kW / 3 NAC 400 V  
B 400 x T 655 x H 120 mm  
Gewicht: 20 kg  
EAN 4015613431161  
**Best.-Nr. 104.913**  
**Euro 1.575,-**

## Elektro Doppelkochplatte\*

Chromnickelstahl 18/10  
Heizplatten stufenlos regelbar,  
mit Überhitzungsschutz  
1 Platte Ø 155 mm, 0,70 kW  
1 Platte Ø 185 mm, 1,40 kW  
Anschlusswert: 2,10 kW / 230 V  
B 470 x T 300 x H 85 mm  
Gewicht: 3,8 kg  
EAN 4015613457727  
**Best.-Nr. 150.309**  
**Euro 37,-**



## Elektro-Kocher

Chromnickelstahl 18/10  
Anschlusswert: 2 kW / 1 NAC 220-240 V  
1 Platte Ø 220 mm, 2,0 kW  
B 350 x T 350 x H 150 mm  
Gewicht: 7 kg  
EAN 4015613125954  
**Best.-Nr. 105.321**  
**Euro 459,-**



## Elektro-Kocher

Chromnickelstahl 18/10  
Anschlusswert: 4,6 kW / 3 NAC 380-400 V  
1 Platte Ø 220 mm, 2,6 kW  
1 Platte Ø 180 mm, 2,0 kW  
B 350 x T 600 x H 150 mm  
Gewicht: 12 kg  
EAN 4015613125978  
**Best.-Nr. 105.323**  
**Euro 549,-**



## Elektro-Kocher

Chromnickelstahl 18/10  
Anschlusswert: 4,6 kW / 3 NAC 380-400 V  
1 Platte Ø 220 mm, 2,6 kW  
1 Platte Ø 180 mm, 2,0 kW  
B 600 x T 350 x H 150 mm  
Gewicht: 12 kg  
EAN 4015613125961  
**Best.-Nr. 105.322**  
**Euro 549,-**



# Induktionswok

## Leistungsstarke Produktionsgeräte



**Induktionstischwok**  
Ceran Cuvette: Ø 300 mm  
Anschlusswert: 3 kW / 230 V  
B 330 x T 380 x H 180 mm  
Gewicht: 8,5 kg  
**inklusive Wokpfanne**  
CNS 18/10, Ø 380 mm  
EAN 4015613468235  
**Best.-Nr. 105.840**  
Euro 1.685,-



**Induktionstischwok**  
B 400 x T 455 x H 180 mm  
Ceran Cuvette: Ø 300 mm

**mit 3 kW / 230 V**  
Gewicht: 12,5 kg  
EAN 4015613370279  
**Best.-Nr. A105.935**  
Euro 1.978,-

**mit 3,5 kW / 230 V**  
Gewicht: 14,5 kg  
EAN 4015613370286  
**Best.-Nr. A105.936**  
Euro 2.834,-



**Induktionstischwok**  
B 400 x T 455 x H 180 mm  
Ceran Cuvette: Ø 300 mm

**mit 5 kW / 400 V**  
Gewicht: 14,5 kg  
EAN 4015613370293  
**Best.-Nr. A105.937**  
Euro 3.120,-

**mit 7 kW / 400 V**  
Gewicht: 16,0 kg  
EAN 4015613431178  
**Best.-Nr. A105.939**  
Euro 3.354,-



**Stahl-Wokpfanne**  
Ø 360 mm  
Gewicht: 1,5 kg  
EAN 4015613371313  
Best.-Nr. A105.960  
Euro 118,-



**Wokpfanne CNS 18/10**  
Ø 380 mm  
Gewicht: 1,5 kg  
EAN 4015613371320  
Best.-Nr. A105.961  
Euro 256,-



**Wok-Set, für Induktion**

... auch geeignet für Gas und Elektro  
mit flachem Boden  
Außen: Edelstahl, poliert  
Innen: antihafbeschichtet  
Glasdeckel mit Dampfaustrittsöffnung  
Inhalt: 4 Liter, Ø 32 cm  
Gewicht: 2,0 kg  
Inklusive Abtropfgitter, Pfannenwender  
und Servierstäbchen  
EAN 4015613461618  
Best.-Nr. 105.966  
Euro 39,-



**Wokpfanne CNS 18/10**  
mit flachem Boden  
Inhalt: 4 Liter, Ø 390 mm  
Gewicht: 1,85 kg  
EAN 4015613397351  
Best.-Nr. A105.963  
Euro 256,-



# Induktionskocher\*



Induktion

Hitze da, wo man sie braucht, und auch nur dann, wenn man sie braucht. Induktion ist Kochen mit Präzision und Komfort. Keine Vorheizphasen, keine Restwärme. Das sorgt für ein angenehmes Raumklima in der Küche. Die Vorteile sind unstrittig: kürzeste Ankochzeit, mehr Sicherheit (da sich nur das Kochgeschirr erhitzt) und weniger Putzaufwand (da auf der Kochstelle nichts anbrennt). Die „kalte Hitze“ spart Zeit und Energie. Mit einem sehr hohen Wirkungsgrad die schnellste und effizienteste Art zu kochen.



## Induktionskocher IK 20\*

Kochfläche Glas, Gehäuse Kunststoff  
Timer, LED-Display  
10 Leistungsstufen (1100 - 2000 W)  
10-stufige Temperatureinstellung  
Temperaturbereich: 60 °C - 240 °C  
Anschlusswert: 2,0 kW / 230 V  
elektronischer Überhitzungsschutz  
B 285 x T 340 x H 64 mm  
Gewicht: 2,5 kg  
EAN 4015613504834  
**Best.-Nr. 105.820**  
**Euro 59,-**



## Induktionskocher-Set, bestehend aus Induktionskocher IK20\* + Wok-Set

... bestehend aus Wok-Topf, Glasdeckel, Abtropfgitter, Pfannenwender und Servierstäbchen!  
geeignet für Induktion, Gas und Elektro  
Außen: Edelstahl, poliert  
Innen: antihaftbeschichtet  
Deckel mit Dampfaustrittsöffnung  
spülmaschinengeeignet  
Inhalt: 4 Liter, Ø 32 cm  
Gewicht: 4,5 kg  
EAN 4015613510545  
**Best.-Nr. 105.968**  
**Euro 95,-**

1 x 2000 W  
1 x 1500 W



## Induktionskocher IK 35dp\*

2 Platten - getrennt schaltbar  
Kochfläche Schott Ceran, Gehäuse Kunststoff  
LED-Display  
Digitale Zeitschaltuhr  
Zeiteinstellung bis 180 Minuten, mit 5 Minuten Intervallen  
10 Leistungsstufen (500 - 2000 W / 600 - 1500 W)  
10-stufige Temperatureinstellung  
Temperaturbereich: 60 °C - 240 °C, mit 20 °C Intervallen  
Anschlusswert: 3,5 kW / 230 V  
elektronischer Überhitzungsschutz  
B 610 x T 370 x H 60 mm  
Gewicht: 5,9 kg  
EAN 4015613504988  
**Best.-Nr. 105.8365**  
**Euro 159,-**

## Induktionskocher IK 30\*

Kochfläche Glas, Gehäuse Edelstahl  
Timer, LED-Display  
10 Leistungsstufen (400 - 3000 W)  
10-stufige Temperatureinstellung  
Temperaturbereich: 60 °C - 240 °C  
Anschlusswert: 3,0 kW / 230 V  
elektronischer Überhitzungsschutz  
B 327 x T 416 x H 101 mm  
Gewicht: 5 kg  
EAN 4015613419350  
**Best.-Nr. 105.930**  
**Euro 169,-**



## Induktionskocher IK 30S\*

Kochfläche Schott Ceran  
Gehäuse Edelstahl  
Timer, LED-Display  
10 Leistungsstufen (400 - 3000 W)  
10-stufige Temperatureinstellung  
Temperaturbereich: 60 °C - 240 °C  
Anschlusswert: 3,0 kW / 230 V  
elektronischer Überhitzungsschutz  
B 327 x T 416 x H 101 mm  
Gewicht: 5 kg  
EAN 4015613419367  
**Best.-Nr. 105.930S**  
**Euro 205,-**



## Induktionskocher IK 35\*

Kochfläche Glas, Gehäuse Edelstahl  
Timer, LED-Display  
10 Leistungsstufen (500 - 3500 W)  
10-stufige Temperatureinstellung (60 °C - 240 °C)  
Anschlusswert: 3,5 kW / 230 V  
elektronischer Überhitzungsschutz  
B 343 x T 443 x H 125 mm  
Gewicht: 6,7 kg  
EAN 4015613435527  
**Best.-Nr. 105.835**  
**Euro 189,-**



## Induktionskocher IK 35S\*

Kochfläche Schott Ceran  
Gehäuse Edelstahl  
Timer, LED-Display  
10 Leistungsstufen (500 - 3500 W)  
10-stufige Temperatureinstellung (60 °C - 240 °C)  
Anschlusswert: 3,5 kW / 230 V  
elektronischer Überhitzungsschutz  
B 343 x T 443 x H 125 mm  
Gewicht: 6,7 kg  
EAN 4015613454269  
**Best.-Nr. 105.835S**  
**Euro 225,-**



# Induktionsherde



## Induktionstischherde mit einer Kochstelle

B 340 x T 420 x H 100 mm  
Ceranfläche: B 290 x T 290 mm  
Gewicht: 7,5 kg

mit 2,5 kW / 230 V  
EAN 4015613370156  
Best.-Nr. A105.942  
Euro 1.165,-

mit 3,5 kW / 230 V  
EAN 4015613432564  
Best.-Nr. A105.954  
Euro 1.268,-



## Wokaufsatz

Gewicht: 1,4 kg  
EAN 4015613370170  
Best.-Nr. A105.947  
Euro 198,-



## Induktionstischherde mit einer Kochstelle

B 400 x T 455 x H 120 mm  
Ceranfläche: B 350 x T 350 mm

mit 3 kW / 230 V  
Gewicht: 10,0 kg  
EAN 4015613370187  
Best.-Nr. A105.946  
Euro 1.743,-

mit 3,5 kW / 230 V  
Gewicht: 13,0 kg  
EAN 4015613370194  
Best.-Nr. A105.948  
Euro 2.459,-

mit 5 kW / 400 V  
Gewicht: 14,0 kg  
EAN 4015613370200  
Best.-Nr. A105.949  
Euro 2.727,-



## Wokaufsatz

Gewicht: 1,4 kg  
EAN 4015613371306  
Best.-Nr. A105.959  
Euro 198,-



## Induktionstischherd mit 2 Kochstellen hintereinander

B 330 x T 575 x H 100 mm  
Ceranfläche: B 320 x T 510 mm

### mit 2 x 1,75 kW / 230 V

Gesamtanschluss 3,5 kW

1 Spule Ø 160 mm

1 Spule Ø 210 mm

Gewicht: 9,3 kg

EAN 4015613505442

Best.-Nr. 105.970

Euro 1.675,-

Beide Kochstellen haben bei gleichzeitiger Benutzung eine kW-Leistung von je 1,75 kW. Wird jedoch nur die vordere Kochstelle benutzt, erhöht sich die Leistung auf 3 kW.



## Induktionstischherd mit 2 Kochstellen nebeneinander

B 700 x T 455 x H 120 mm  
Ceranfläche: B 650 x T 350 mm

### mit 2 x 3,5 kW / 400 V

Gesamtanschluss 7 kW

2 Spulen Ø 230 mm

Gewicht: 23 kg

EAN 4015613370248

Best.-Nr. A105.952

Euro 4.693,-

### mit 2 x 5 kW / 400 V

Gesamtanschluss 10 kW

2 Spulen Ø 230 mm

Gewicht: 23 kg

EAN 4015613370231

Best.-Nr. A105.953

Euro 4.984,-



## Induktionstischherd mit 2 Kochstellen hintereinander

B 400 x T 655 x H 120 mm  
Ceranfläche: B 350 x T 560 mm

### mit 2 x 3,5 kW / 400 V

Gesamtanschluss 7 kW

2 Spulen Ø 230 mm

Gewicht: 23 kg

EAN 4015613370255

Best.-Nr. A105.956

Euro 4.693,-

### mit 2 x 5 kW / 400 V

Gesamtanschluss 10 kW

2 Spulen Ø 230 mm

Gewicht: 23 kg

EAN 4015613370262

Best.-Nr. A105.957

Euro 4.984,-



# Induktionspfannen

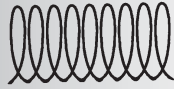

Induktion

Bartscher Induktionsbratpfannen aus Aluguss mit Antihafbeschichtung stehen für gute Brateigenschaften dank optimaler Temperaturverteilung am Boden. Hervorragend geeignet für Eierspeisen, Fisch usw., denn die Antihafbeschichtung verhindert das Anhängen von Gargut am Pfannenboden.



## Induktionsbratpfannen

Material: Aluguss – antihafbeschichtet

Ø 24 cm, Höhe ca. 4,0 cm

Gewicht: 0,92 kg

EAN 4015613363684

Best.-Nr. A150.824

Euro 33,-

Ø 28 cm, Höhe ca. 4,8 cm

Gewicht: 1,15 kg

EAN 4015613363691

Best.-Nr. A150.828

Euro 38,-

Ø 30 cm, Höhe ca. 5,2 cm

Gewicht: 1,26 kg

EAN 4015613363707

Best.-Nr. A150.830

Euro 41,-



## Induktionsbratpfannen

Material: Aluguss – antihafbeschichtet, Edelstahl-Griff

Ø 24 cm, Höhe ca. 4,0 cm

Gewicht: 0,98 kg

EAN 4015613432229

Best.-Nr. A150.924

Euro 35,-

Ø 28 cm, Höhe ca. 4,8 cm

Gewicht: 1,20 kg

EAN 4015613432236

Best.-Nr. A150.928

Euro 40,-

Ø 30 cm, Höhe ca. 5,2 cm

Gewicht: 1,30 kg

EAN 4015613432243

Best.-Nr. A150.930

Euro 43,-



## Sautierpfannen

mit extra hochgezogenem Rand erleichtert das Schwenken von Speisen in der Pfanne.

Material: Dyflon – antihafbeschichtet

Asymmetrischer, extra hoher Rand von 9 cm und 5 cm

Ø 28 cm, Höhe 5 - 9 cm

Gewicht: 1,15 kg

EAN 4015613486031

Best.-Nr. 150.860

Euro 25,-

Ø 30 cm, Höhe 5 - 9 cm

Gewicht: 1,25 kg

EAN 4015613486048

Best.-Nr. 150.861

Euro 29,50

## Gastronormpfanne 2/3, mit Griff für Induktion

Material: Aluguss - antihaftbeschichtet, Edelstahl-Griff  
 Inhalt: 5 Liter  
 B 355 x T 325 x H 100 mm (mit Griff)  
 Gewicht: 2,85 kg  
 EAN 4015613505343  
**Best.-Nr. 699.230**  
**Euro 215,-**



## Gastronormpfanne 1/1, mit Griff für Induktion

Material: Aluguss - antihaftbeschichtet, Edelstahl-Griff  
 Inhalt: 7,5 Liter  
 B 530 x T 325 x H 100 mm (mit Griff)  
 Gewicht: 3,8 kg  
 EAN 4015613505336  
**Best.-Nr. 699.110**  
**Euro 234,-**



## 9-teiliges Kochtopf-Set

- Material Chromnickelstahl
- mit Schüttrand und Kaltgriffe
- geeignet für Induktion, Gas und Elektro

### 4 Töpfe mit Deckel

2,0 Liter • Ø 16 cm • Höhe 10,0 cm  
 2,7 Liter • Ø 18 cm • Höhe 11,0 cm  
 5,1 Liter • Ø 24 cm • Höhe 11,5 cm  
 6,1 Liter • Ø 20 cm • Höhe 20,0 cm

### 1 Pfanne

2,8 Liter • Ø 24 cm • Höhe 6,5 cm

Gewicht: 6 kg  
 EAN 4015613417158  
**Best.-Nr. A130.442**  
**Euro 103,-**

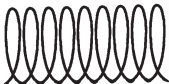

geeignet für  
  
**Induktion**

## Topfset - 4 Töpfe mit Deckel

- Material: Chromnickelstahl 18/10
- mit Schüttrand und Kaltgriffe
- geeignet für Induktion, Gas und Elektro

Volumen	Durchmesser	Höhe
8 Liter	Ø 24 cm	20 cm
9 Liter	Ø 26 cm	20,5 cm
13 Liter	Ø 28 cm	22,5 cm
15 Liter	Ø 30 cm	25 cm

Gewicht: 9 kg  
 EAN 4015613403977  
**Best.-Nr. A130.441**  
**Euro 165,-**





**Wasserbad / Bain Marie  
mit Wasserablaufhahn**  
Chromnickelstahl  
Größe GN 1/1, 150 mm tief  
Anschlusswert: 1,2 kW / 230 V  
B 340 x T 590 x H 240 mm  
Gewicht: 7,5 kg  
EAN 4015613468969  
**Best.-Nr. 200.240**  
**Euro 138,-**



**Wasserbad / Bain Marie  
mit Wasserablaufhahn**  
Chromnickelstahl  
Größe GN 1/1, 200 mm tief  
Anschlusswert: 1,2 kW / 230 V  
B 355 x T 550 x H 295 mm  
Gewicht: 9,5 kg  
EAN 4015613379678  
**Best.-Nr. 200.207**  
**Euro 165,-**



**Wasserbad / Bain Marie**  
Chromnickelstahl  
Größe GN 1/1, 150 mm tief  
Anschlusswert: 1,2 kW / 230 V  
B 338 x T 540 x H 248 mm  
Gewicht: 8 kg  
EAN 4015613423647  
**Best.-Nr. 200.230**  
**Euro 115,-**



**Wasserbad / Bain Marie  
mit GN-Behältern 2 x 1/2 GN, 150 mm**  
Chromnickelstahl  
Anschlusswert: 1,2 kW / 230 V  
B 338 x T 540 x H 248 mm  
Lieferung inkl. 2 x 1/2 GN-Behälter und  
Deckel mit Löffelaussparung  
Gewicht: 10,3 kg  
EAN 4015613423654  
**Best.-Nr. 200.232**  
**Euro 142,-**

**Wasserbad / Bain Marie, wie vor jedoch  
mit GN-Behälter 3 x 1/3 GN  
und Deckel mit Löffelaussparung**  
Gewicht: 10,6 kg  
EAN 4015613423678  
**Best.-Nr. 200.233**  
**Euro 153,-**



Die Hot-Pots können trocken oder mit Wasser beheizt werden.

### Bain-Marie Hot-Pot

Edelstahl 18/10  
1 Einsatztopf à 3,5 Liter  
Anschlusswert: 0,15 kW 230 V  
B 205 x T 205 x H 295 mm  
Gewicht: 3,5 kg  
EAN 4015613156248  
**Best.-Nr. 601.035**  
Euro 478,-

### Bain-Marie Hot-Pot

Edelstahl 18/10  
1 Einsatztopf à 6,5 Liter  
Anschlusswert: 0,22 kW 230 V  
B 250 x T 250 x H 295 mm  
Gewicht: 4,8 kg  
EAN 4015613156255  
**Best.-Nr. 601.065**  
Euro 498,-



### Bain-Marie Hot-Pot

(Töpfe einzeln beheizbar)  
Edelstahl 18/10  
2 Einsatztöpfe à 3,5 Liter  
Anschlusswert: 0,3 kW 230 V  
B 410 x T 205 x H 295 mm  
Gewicht: 6,1 kg  
EAN 4015613156378  
**Best.-Nr. 602.035**  
Euro 688,-

### Bain-Marie Hot-Pot

(Töpfe einzeln beheizbar)  
Edelstahl 18/10  
2 Einsatztöpfe à 6,5 Liter  
Anschlusswert: 0,44 kW 230 V  
B 505 x T 250 x H 295 mm  
Gewicht: 8,5 kg  
EAN 4015613156385  
**Best.-Nr. 602.065**  
Euro 769,-



### Einsatztopf 3,5 Liter

EAN 4015613156088  
**Best.-Nr. 600.035**  
Euro 62,-

### Deckel

EAN 4015613156118  
**Best.-Nr. 600.135**  
Euro 19,-

### Bain-Marie Hot-Pot

(Töpfe einzeln beheizbar)  
Edelstahl 18/10  
3 Einsatztöpfe à 3,5 Liter  
Anschlusswert: 0,44 kW 230 V  
B 608 x T 205 x H 295 mm  
Gewicht: 9,0 kg  
EAN 4015613156446  
**Best.-Nr. 603.035**  
Euro 935,-



### Einsatztopf 6,5 Liter

EAN 4015613156095  
**Best.-Nr. 600.065**  
Euro 68,-

### Deckel

EAN 4015613156125  
**Best.-Nr. 600.165**  
Euro 21,-

### Bain-Marie Hot-Pot

(Töpfe paarweise hintereinander beheizbar)  
Edelstahl 18/10  
4 Einsatztöpfe à 3,5 Liter  
Anschlusswert: 0,58 kW 230 V  
B 410 x T 410 x H 295 mm  
Gewicht: 11,0 kg  
EAN 4015613156507  
**Best.-Nr. 604.035**  
Euro 1.055,-



Töpfe paarweise hintereinander beheizbar.

# Speisenausgabewagen



**Speisenausgabewagen**  
GN 2 x 1/1, 210 mm tief  
fahrbar, wasserbeheizt  
CNS 18/10  
Temperaturbereich von 0 °C bis 90 °C  
Becken doppelwandig  
mit Ablasshahn  
Thermostat stufenlos regelbar, je Becken  
von 0 bis 90 °C  
Ein-/Ausschalter mit Kontrolllampe  
Aufwärmkontrolllampe  
4 Lenkrollen Ø 125 mm  
(2 mit Feststellbremsen an der Bedienerseite)  
Anschlagspuffer an den Rollen  
Spiralanschlusskabel 3 m lang  
Schutzart nach EN 60529: IPX4  
Anschlusswert: 2,4 kW / 230 V  
B 650 x T 820 x H 855 mm  
Gewicht: 32 kg  
Lieferung ohne GN-Behälter  
EAN 4015613505299  
**Best.-Nr. 200.251**  
**Euro 1.098,-**



**Speisenausgabewagen**  
GN 3 x 1/1, 210 mm tief  
fahrbar, wasserbeheizt  
CNS 18/10  
Temperaturbereich von 0 °C bis 90 °C  
Becken doppelwandig  
mit Ablasshahn  
Thermostat stufenlos regelbar, je Becken  
von 0 bis 90 °C  
Ein-/Ausschalter mit Kontrolllampe  
Aufwärmkontrolllampe  
4 Lenkrollen Ø 125 mm  
(2 mit Feststellbremsen an der Bedienerseite)  
Anschlagspuffer an den Rollen  
Spiralanschlusskabel 3 m lang  
Schutzart nach EN 60529: IPX4  
Anschlusswert: 3,6 kW / 230 V  
B 650 x T 1170 x H 855 mm  
Gewicht: 43 kg  
Lieferung ohne GN-Behälter  
EAN 4015613505305  
**Best.-Nr. 200.252**  
**Euro 1.249,-**

## Speisenausgabewagen

GN 2 x 1/1, 160 mm tief

fahrbar, trockenbeheizt

CNS 18/10

Temperaturbereich von 0 °C bis 90 °C

Becken doppelwandig

Thermostat stufenlos regelbar von 0 bis 90 °C

Ein-/Ausshalter mit Kontrolllampe

Aufwärmkontrolllampe

4 Lenkrollen Ø 125 mm

(2 mit Feststellbremsen an der Bedienerseite)

Anschlagspuffer an den Rollen

Spiralanschlusskabel 3 m lang

Schutzart nach EN 60529: IPX4

Anschlusswert: 1 kW / 230 V

B 650 x T 820 x H 855 mm

Gewicht: 32 kg

Lieferung ohne GN-Behälter

EAN 4015613505312

Best.-Nr. 200.254

Euro 945,-



## Speisenausgabewagen

GN 3 x 1/1, 160 mm tief

fahrbar, trockenbeheizt

CNS 18/10

Temperaturbereich von 0 °C bis 90 °C

Becken doppelwandig

Thermostat stufenlos regelbar, von 0 bis 90 °C

Ein-/Ausshalter mit Kontrolllampe

Aufwärmkontrolllampe

4 Lenkrollen Ø 125 mm

(2 mit Feststellbremsen an der Bedienerseite)

Anschlagspuffer an den Rollen

Spiralanschlusskabel 3 m lang

Schutzart nach EN 60529: IPX4

Anschlusswert: 2 kW / 230 V

B 650 x T 1170 x H 850 mm

Gewicht: 41 kg

Lieferung ohne GN-Behälter

EAN 4015613505329

Best.-Nr. 200.255

Euro 1.075,-



# Warmhaltevitrienen



**Warmhaltevitrienen aus CNS**  
**Rundum-Verglasung aus Plexiglas**  
**Innentemperatur ca. 65 °C**  
**Thermostatische Temperaturregelung**  
**Ein/Aus Schalter**  
**inklusive Wasserschale zur Luftbefeuchtung**  
**Anschlusswert: 0,25 kW / 230 V**

**Warmhaltevitrine, 1 Ebene**  
B 500 x T 400 x H 280 mm  
Gewicht: 11 kg  
EAN 4015613443492  
**Best.-Nr. A203.093**  
**Euro 298,-**



**Warmhaltevitrine, 2 Ebenen**  
B 500 x T 400 x H 415 mm  
Gewicht: 13,9 kg  
EAN 4015613443485  
**Best.-Nr. A203.094**  
**Euro 389,-**



**Heiße Theken-Aufsatzvitrine GN 1/1**  
CNS 18/10  
**Rundum-Verglasung aus Plexiglas**  
**mit Hygrometer- und Thermometer-Anzeige**  
**Ober- und Unterhitze, Ein/Aus Leuchtschalter**  
**inkl. Wasserschale zur Luftbefeuchtung**  
**Anschlusswert: 0,84 kW / 230 V**  
B 570 x T 390 x H 360 mm  
Gewicht: 20 kg  
EAN 4015613423852  
**Best.-Nr. A203.095**  
**Euro 1.375,-**



**Infrarot Wärmebrücke GN 1/1**  
 CNS, B 330 x T 560 x H 500 mm  
 Anschlusswert: 1,0 kW / 230 V  
 Gewicht: 8,0 kg  
 Inklusive GN-Behälter und Lochblech  
 EAN 4015613432526  
**Best.-Nr. A114.001**  
**Euro 229,-**



**Tranchierplatte mit 1 Wärmelampe**  
 CNS 18/10  
 B 420 x T 620 x H 780 mm  
 Anschlusswert 0,50 kW, 230 V  
 Gewicht: 13 kg  
 EAN 4015613389677  
**Best.-Nr. A114.242**  
**Euro 579,-**



**Tranchierplatte mit 2 Wärmelampen**  
 CNS 18/10  
 B 810 x T 620 x H 780 mm  
 Anschlusswert 1,0 kW, 230 V  
 Gewicht: 22,5 kg  
 EAN 4015613389684  
**Best.-Nr. A114.245**  
**Euro 749,-**

**Tranchierplatte mit 3 Wärmelampen**  
 CNS 18/10  
 B 1230 x T 620 x H 780 mm  
 Anschlusswert 1,5 kW, 230 V  
 Gewicht: 28,5 kg  
 EAN 4015613389691  
**Best.-Nr. A114.250**  
**Euro 869,-**



Lieferung ohne Füße.

**Infrarot-Wärmebrücken**  
**1 NAC 230 V**

Breite	Anschlusswert		Best.-Nr.	Euro	EAN
760 mm	0,65 kW	4 kg	114.001	189,-	4015613451749
920 mm	0,80 kW	5 kg	114.002	209,-	4015613452142
1070 mm	0,95 kW	5 kg	114.003	229,-	4015613452159
1220 mm	1,10 kW	5 kg	114.005	249,-	4015613466538
1370 mm	1,25 kW	6 kg	114.004	259,-	4015613452166
1830 mm	1,73 kW	7 kg	114.006	309,-	4015613466545

**Universalfuß**  
 Höhe 370 mm  
 Gewicht: 0,8 kg  
 EAN 4015613452258  
**Best.-Nr. 114.000**  
**1 Paar Euro 69,-**

# Tellerwärmer



## Rechaud 5

Material: Aluminium eloxiert, mokka braun  
mit 5 Warmhalteplatten aus Aluminium  
Plattenmaß: 280 x 165 mm  
Anschlusswert: 750 W / 230 V  
B 380 x T 250 x H 320 mm  
Gewicht: 15,4 kg  
EAN 4015613509808  
**Best.-Nr. 120.801**  
**Euro 489,-**



## Ersatzplatte

Gewicht: 1,93 kg  
EAN 4015613510804  
**Best.-Nr. 120.800**  
**Euro 59,-**



## Rechaud 8

Material: Aluminium  
mit 8 Warmhalteplatten aus Aluminium  
Plattenmaß: 280 x 165 mm  
Anschlusswert: 1250 W / 230 V  
B 380 x T 250 x H 447 mm  
Gewicht: 22,7 kg  
EAN 4015613509815  
**Best.-Nr. 120.802**  
**Euro 695,-**



## Tellerwärmer für 12 Teller\*

... der Tellerwärmer erwärmt 12 Teller auf ca. 65 °C.  
Gehäuse aus verchromtem Stahl  
Anschlusswert: 300 W / 230 V  
B 310 x T 250 x H 110 mm  
Gewicht: 3,0 kg  
EAN 4015613403779  
**Best.-Nr. A120.812**  
**Euro 42,-**



## Elektro-Warmhalteplatte\*

Edelstahlplatte, matt gebürstet  
Warmhalteplatte B 600 x T 200 mm  
Aufheizzeit 10 Minuten  
Warmhaltefunktion 60 Minuten  
automatische Temperaturregelung  
max. bis ca. 100 °C  
Kontrolllampe, Überhitzungsschutz  
Anschlusswert: 800 W / 230 V  
B 660 x T 230 x H 60 mm  
abnehmbarer Kabelsatz  
Gewicht: 5 kg  
EAN 4015613410616  
**Best.-Nr. A114.355**  
**Euro 54,-**

## Elektro-Warmhalteplatte für GN 1/1

Gehäuse Aluminium, Oberfläche Glas  
 Ein/Aus-Schalter  
 Oberflächentemperatur max. 95 °C  
 stufenlose Temperaturregelung 30 - 95 °C  
 Kontrolllampe  
 Anschlusswert 150 W, 230 V  
 B 570 x T 305 x H 40 mm  
 Gewicht: 3,45 kg  
 EAN 4015613416755  
**Best.-Nr. 114.356**  
**Euro 99,-**



Lieferung ohne GN-Behälter!

## Elektro-Warmhalteplatte für GN 2/1

Gehäuse Aluminium, Oberfläche Glas  
 Ein/Aus-Schalter  
 Oberflächentemperatur max. 95 °C  
 stufenlose Temperaturregelung 30 - 95 °C  
 Kontrolllampe  
 Anschlusswert: 300 W / 230 V  
 B 666 x T 550 x H 40 mm  
 Gewicht: 6,1 kg  
 EAN 4015613416762  
**Best.-Nr. 114.357**  
**Euro 149,-**



## Warmhalteplatte

Edelstahl  
 regulierbarer Thermostat bis 95 °C  
 Temperaturbereich: 35 - 95 °C  
 Anschlusswert 0,25 kW, 230 V  
 B 500 x T 375 x H 64 mm  
 Gewicht: 4 kg  
 EAN 4015613504957  
**Best.-Nr. 114.360**  
**Euro 119,-**



## Warmhalteplatte

Edelstahl  
 regulierbarer Thermostat bis 95 °C  
 Temperaturbereich: 35 - 95 °C  
 Anschlusswert 0,45 kW, 230 V  
 B 900 x T 450 x H 64 mm  
 Gewicht: 9,3 kg  
 EAN 4015613504964  
**Best.-Nr. 114.361**  
**Euro 149,-**



## Warmhalteplatte

Edelstahl  
 regulierbarer Thermostat bis 95 °C  
 Temperaturbereich: 35 - 95 °C  
 Anschlusswert 0,6 kW, 230 V  
 B 1000 x T 500 x H 64 mm  
 Gewicht: 10,9 kg  
 EAN 4015613504971  
**Best.-Nr. 114.362**  
**Euro 198,-**



# Tellerwärmer



## Tellerwärmer für ca. 30-40 Teller

Tischgerät, zum Aufstellen auf einem Arbeitstisch oder direkt beim Buffet.  
Edelstahl, mit festem Zwischenboden  
1 Drehglastür, platzsparend nach innen laufend  
Fassungsvermögen: ca. 30 - 40 Teller, Ø 320 mm  
Temperatur thermostatisch regelbar von 30 - 80 °C  
Anschlusswert: 600 W / 230 V  
Maße: innen Ø 330 mm, H 440 mm  
        außen Ø 460 mm, H 575 mm  
Gewicht: 21,6 kg  
EAN 4015613475592  
**Best.-Nr. 103.069**  
Euro 549,-



## Wärmeschrank

Edelstahl, 1-türig  
1 Zwischenbord verstellbar  
Fassungsvermögen: 25-30 Teller, 320 mm Ø  
Thermostat 0 - 85 °C  
Anschlusswert: 0,4 kW / 1 NAC 230 V  
B 450 x T 405 x H 545 mm  
Gewicht: 24 kg  
EAN 4015613405704  
**Best.-Nr. 103.064**  
Euro 277,-

## Wärmeschrank

Edelstahl, 1-türig  
1 Zwischenbord verstellbar  
Fassungsvermögen: 55-60 Teller, 320 mm Ø  
Thermostat 0 - 85 °C  
Anschlusswert: 0,75 kW / 1 NAC 230 V  
B 450 x T 510 x H 855 mm  
Gewicht: 33 kg  
EAN 4015613398594  
**Best.-Nr. 103.063**  
Euro 328,-



## Wärmeschrank

Edelstahl, 2-türig,  
1 Zwischenbord verstellbar  
Fassungsvermögen: 110-120 Teller, 320 mm Ø  
Thermostat 0 - 85 °C  
Anschlusswert: 1,2 kW / 1 NAC 230 V  
B 750 x T 510 x H 855 mm  
Gewicht: 49 kg  
EAN 4015613398600  
**Best.-Nr. 103.122**  
Euro 589,-



## Tassenwärmer für 48 Tassen

... vorgewärmte Tassen für mehr Kaffee-Genuß.  
mit drehbarem Sockel für einfaches Entnehmen und Nachfüllen  
für Tassen bis max. Ø 90 mm  
Tassentemperatur ca. 30 - 45 °C  
Anschlusswert: 200 W / 230 V  
Maße: Ø 350 mm, Höhe 405 mm  
Gewicht: 7 kg  
4 Behälter für Teelöffel, abnehmbar - für eine einfache Reinigung  
EAN 4015613469218  
**Best.-Nr. 103.067**  
**Euro 359,-**



## Tassenwärmer für ca. 72 Tassen

... vorgewärmte Tassen für mehr Kaffee-Genuss.  
Edelstahl  
Platz für bis zu 72 Tassen  
Tassentemperatur bis ca. 60 °C  
Anschlusswert: 140 W / 230 V  
Maße: B 320 x T 360 x H 545 mm  
Ablagefläche B 250 x T 250 mm, zum Abstellen  
von Untertellern, Tassen, etc.  
Gewicht: 11,6 kg  
EAN 4015613475585  
**Best.-Nr. 103.068**  
**Euro 398,-**



# Hot-Dog-Geräte



## Elektrisches Hot-Dog-Gerät

Edelstahl

Glaszylinder: Ø 200 mm, Höhe 240 mm

Temperaturregler von ca. 30 °C bis 100 °C

Anschlusswert: 0,8 kW / 230 V

Ø 290 mm, Höhe 420 mm

Gewicht: 5,5 kg

EAN 4015613432601

**Best.-Nr. A120.407**

**Euro 198,-**



## Elektrisches Hot-Dog-Gerät

Edelstahl

Glaszylinder: Ø 200 mm, Höhe 240 mm

Temperaturregler von ca. 30 °C bis 100 °C

Anschlusswert: 0,8 kW / 230 V

B 280 x T 280 x H 355 mm

Gewicht: 5,9 kg

EAN 4015613432595

**Best.-Nr. A120.406**

**Euro 229,-**



## Elektrisches Hot-Dog-Gerät

Chromnickelstahl 18/10

Kontrollleuchte

Temperaturregler von 30 °C bis 90 °C

Glaszylinder Ø 195 mm, Höhe 245 mm

Anschlusswert: 1,0 kW / 230 V

B 260 x T 295 x H 360 mm

Gewicht: 6 kg

EAN 4015613370521

**Best.-Nr. A120.401**

**Euro 289,-**

## Elektrisches Hot-Dog-Gerät mit 4 Spezial-Toaststangen

Edelstahl  
Glaszylinder: Ø 200 mm, Höhe 240 mm  
Temperaturregler von 40 °C bis 100 °C  
Anschlusswert: 0,96 kW / 230 V  
B 500 x T 285 x H 390 mm  
Gewicht: 8,7 kg  
EAN 4015613443065  
Best.-Nr. A120.408  
Euro 289,-



## Würstchenwärmer

aufklappbarer Deckel  
Kontrollleuchte  
thermostatische Regelung 30 °C bis 90 °C  
Anschlusswert: 1,0 kW / 230 V  
B 270 x T 360 x H 240 mm  
Gewicht: 6,3 kg  
EAN 4015613437248  
Best.-Nr. A120.455  
Euro 139,-



## Würstchenwärmer mit 2 getrennten Kammern mit Wasserablaufhahn

aufklappbare Deckel  
Kontrollleuchten  
thermostatische Regelung je Kammer  
30 °C bis 90 °C  
Anschlusswert: 2,0 kW / 230 V  
B 535 x T 395 x H 240 mm  
Gewicht: 12 kg  
EAN 4015613437255  
Best.-Nr. A120.456  
Euro 299,-



# Pumpstationen



**Pumpaufsatz für Soßen**  
passend für Suppentöpfe 100.067, 100.054, 100.061 und 100.058  
Ideal zum Pumpen von Soßen.

**Pumpaufsatz für Soßen**  
CNS 18/10  
Material der Pumpe: CNS 18/10  
Deckel: Außendurchmesser 248 mm,  
Gesamthöhe 330 mm  
Gewicht: 1,05 kg  
Zubehör: Silikonschlauch 30 mm  
zur Pumpenverlängerung  
EAN 4015613505046  
**Best.-Nr. 100.069**  
Euro 339,-



## Pumpstationen für GN-Behälter mit einer Tiefe von 150 mm

**Pumpstation für  
1/6 GN - Behälter  
mit Aufsatzdeckel**  
Deckel CNS 18/10  
Pumpe Polycarbonat  
B 165 x T 181 x H 232 mm  
Gewicht: 0,9 kg  
EAN 4015613481319  
**Best.-Nr. 100.330**  
Euro 109,-

**Pumpstation für  
1/4 GN - Behälter  
mit Aufsatzdeckel**  
Deckel CNS 18/10  
Pumpe Polycarbonat  
B 168 x T 267 x H 232 mm  
Gewicht: 0,9 kg  
EAN 4015613481326  
**Best.-Nr. 100.331**  
Euro 112,-



**Pumpstation für  
1/3 GN - Behälter  
mit Aufsatzdeckel**  
Deckel CNS 18/10  
Pumpe Polycarbonat  
B 181 x T 334 x H 232 mm  
Gewicht: 0,9 kg  
EAN 4015613481333  
**Best.-Nr. 100.332**  
Euro 115,-



## Pumpstationen sind geeignet für Ketchup, Mayonnaise, Senf, etc.

**Pumpstation, 1 Pumpe**  
Gehäuse CNS 18/10  
Pumpe Polycarbonat  
Innengefäß Polyethylen  
Inhalt: 3,3 l  
B 139 x T 224 x H 456 mm  
Gewicht: 4,3 kg  
EAN 4015613481272  
**Best.-Nr. 100.321**  
Euro 289,-

**Pumpstation, 2 Pumpen**  
Gehäuse CNS 18/10  
Pumpe Polycarbonat  
Innengefäß Polyethylen  
Inhalt: 2x 3,3 l  
B 276 x T 224 x H 456 mm  
Gewicht: 8,2 kg  
EAN 4015613481289  
**Best.-Nr. 100.322**  
Euro 449,-



**Pumpstation, 3 Pumpen**  
Gehäuse CNS 18/10  
Pumpe Polycarbonat  
Innengefäß Polyethylen  
Inhalt: 3x 3,3 l  
B 394 x T 224 x H 456 mm  
Gewicht: 11,5 kg  
EAN 4015613481296  
**Best.-Nr. 100.323**  
Euro 589,-

**Pumpstation, 4 Pumpen**  
Gehäuse CNS 18/10  
Pumpe Polycarbonat  
Innengefäß Polyethylen  
Inhalt: 4x 3,3 l  
B 511 x T 224 x H 456 mm  
Gewicht: 14,2 kg  
EAN 4015613481302  
**Best.-Nr. 100.324**  
Euro 749,-



## Hand-Currywurst-Schneider

Gehäuse, Schneidebügel und Messer  
aus Chromnickelstahl  
Scheibenstärke: 17,5 mm  
Abschnitte: 11 Stück  
Arbeitsbreite: 210 mm  
B 300 x T 155 x H 210 mm  
Gewicht: 2,3 kg  
EAN 4015613505152  
**Best.-Nr. 120.579**  
**Euro 149,-**



## Elektro-Currywurst-Schneider

Gehäuse und Sichelmesser  
aus Chromnickelstahl  
Scheibenstärkeneinstellung: 10 - 20 mm  
Wartungsfreier Motor  
Anschlusswert: 120 W / 1 NAC 230 V  
B 185 x T 225 x H 335 mm  
Gewicht: 7,6 kg  
EAN 4015613417189  
**Best.-Nr. A120.571**  
**Euro 229,-**



## Ersatz-Sichelmesser

zum Elektro Currywurst-Schneider  
EAN 4015613432335  
**Best.-Nr. A0120.572**  
**Euro 15,-**

## Elektro-Currywurst-Schneider mit Doppel-Sichelmesser

Gehäuse und Sichelmesser  
aus Chromnickelstahl  
Scheibenstärkeneinstellung: 5 - 35 mm  
Anschlusswert: 135 W / 230 V  
B 185 x T 210 x H 325 mm  
Gewicht: 6,75 kg  
EAN 4015613505138  
**Best.-Nr. 120.578**  
**Euro 249,-**



## Ersatz-Doppel-Sichelmesser

zum Elektro-Currywurst-Schneider  
EAN 4015613510675  
**Best.-Nr. 01205781**  
**Euro 29,-**





## 2 Scheiben Toaster "Silverline"\*

auch geeignet für Sandwich-Toast (Schlitzgröße ca. 4 x 14 cm)  
Edelstahl

Bräunungsstufen 1 - 7

Anschlusswert: 0,85 kW / 230 V

B 190 x T 265 x H 195 mm

mit abnehmbarem Brötchenaufsatz und

herausnehmbarer Krümelschublade

Gewicht: 1,85 kg

EAN 4015613454412

**Best.-Nr. 100.201**

**Euro 42,-**



## 4 Scheiben Toaster "Silverline"\*

auch geeignet für Sandwich-Toast (Schlitzgröße ca. 4 x 14 cm)  
Edelstahl

jeweils 2 unabhängige Schlitze mit eigenem Bedienhebel

Bräunungsstufen 1 - 7

Anschlusswert: 1,4 kW / 230 V

B 320 x T 270 x H 195 mm

mit 2 abnehmbaren Brötchenaufsätzen

und 2 herausnehmbaren Krümelschubladen

Gewicht: 2,8 kg

EAN 4015613454429

**Best.-Nr. 100.202**

**Euro 66,-**



## Durchlauftoaster "Mini"

besonders platzsparend - Ideal für Buffets

Ausführung Edelstahl

ca. 75 Toastscheiben pro Stunde

regelbare Bandgeschwindigkeit

B 290 x T 440 x H 385 mm

Anschlusswert: 1,34 kW / 230 V

Gewicht: 14,5 kg

EAN 4015613505473

**Best.-Nr. 100.211**

**Euro 425,-**



## Durchlauftoaster

Ausführung Edelstahl

ca. 150 Toastscheiben pro Stunde

regelbare Bandgeschwindigkeit

B 368 x T 440 x H 385 mm

Anschlusswert: 2,24 kW / 230 V

Gewicht: 17,4 kg

EAN 4015613421490

**Best.-Nr. A100.205**

**Euro 525,-**

## Toast-/Überbackgerät, einfach

Gehäuse Edelstahl  
 Quarz-Strahler  
 15 Minuten Zeitschaltuhr  
 1 Grillrost  
 Anschlusswert: 1,7 kW / 230 V  
 Außen: B 440 x T 260 x H 290 mm  
 Innen: B 355 x T 240 x H 50 mm  
 Inklusive Toastzange  
 Gewicht: 8,2 kg  
 EAN 4015613388601  
**Best.-Nr. A151.300**  
**Euro 156,-**



## Toast-/Überbackgerät, doppel

Gehäuse Edelstahl  
 Quarz-Strahler  
 15 Minuten Zeitschaltuhr  
 2 Grillroste  
 Anschlusswert: 3,0 kW / 230 V  
 Außen: B 440 x T 260 x H 400 mm  
 Innen: B 355 x T 240 x H 2x 50 mm  
 Inklusive Toastzange  
 Gewicht: 9,7 kg  
 EAN 4015613385549  
**Best.-Nr. A151.600**  
**Euro 198,-**



## Heißluftofen "Piccolino S"

... für Pizzen bis 28 cm Ø.  
 Innen und außen Edelstahl  
 21 Liter Garraum  
 4-Stufen Schalter, Oberhitze/Unterhitze  
 60 Minuten Timer  
 Thermostat  
 Anschlusswert: 1,4 kW / 230 V  
 B 480 x T 365 x H 305 mm  
 Gewicht: 7 kg  
 Inklusive 1 Rost und 1 Backblech  
 EAN 4015613398501  
**Best.-Nr. A120.784**  
**Euro 102,-**

**Zusätzlicher Rost**  
 EAN 4015613408125  
**Best.-Nr. A040812**  
**Euro 7,-**

**Backblech**  
 EAN 4015613408118  
**Best.-Nr. A040811**  
**Euro 8,-**



## Mehrzweck-Heißluftofen

Außen- und Innenverkleidung aus Edelstahl  
 mit Zeitschaltuhr (0 - 120 Minuten)  
 Thermostat bis 250 °C  
 Kontrolllampe  
 Anschlusswert: 2,5 kW, 230 V  
 Innen: B 404 x T 308 x H 254 mm  
 Außen: B 527 x T 450 x H 316 mm  
 Gewicht: 16 kg  
 Lieferung inklusive 1 Rost,  
 1 Backblech  
 EAN 4015613404073  
**Best.-Nr. A120.880**  
**Euro 398,-**

**Zusätzlicher Rost**  
 EAN 4015613404110  
**Best.-Nr. A120.701**  
**Euro 12,-**

**Backblech**  
 EAN 4015613404127  
**Best.-Nr. A120.702**  
**Euro 13,-**



# Pizza-/Baguetteöfen



## Pizzaofen PRONTO 15\*

Gehäuse Edelstahl  
B 460 x T 420 x H 190 mm  
Backkammer: B 350 x T 350 x H 160 mm  
Keramik-Backstein: 305 x 305 mm  
Temperatur: 100 °C - 250 °C  
Zeitschaltuhr: 0 - 60 Minuten  
Anschlusswert: 1500 W, 230 V  
Gewicht: 7,4 kg  
Zubehör: 1 Pizza-Schneider, 1 Griff  
EAN 4015613416823  
**Best.-Nr. A201.100**  
**Euro 84,-**



## Digital Pizza- und Baguetteofen "Pizzetta"

Ausführung Edelstahl, gebürstet  
Backkammer mit Rost B 400 x T 360 mm, herausnehmbar  
3 voreingestellte Programme, für Pizzen in zwei verschiedenen Größen und Baguettes  
manuelle Einstellung  
Temperatur bis 300 °C  
Anschlusswert: 1,75 kW / 230 V  
B 550 x T 430 x H 215 mm  
Gewicht: 16 kg  
EAN 4015613494081  
**Best.-Nr. 203.520**  
**Euro 553,-**



## Pizzabackofen "Mini 1"

Ausführung Edelstahl  
Backkammer: B 410 x T 370 x H 90 mm  
mit Boden aus hitzebeständigem Stein  
Temperatur bis 300 °C  
mit Timer  
Anschlusswert: 2 kW / 230 V  
B 550 x T 430 x H 245 mm  
Gewicht: 18 kg  
EAN 4015613494074  
**Best.-Nr. 203.510**  
**Euro 368,-**



## Pizzabackofen "Mini 2"

Ausführung Edelstahl  
Backkammer je: B 410 x T 370 x H 90 mm  
mit Boden aus hitzebeständigem Stein  
Temperatur bis 300 °C  
mit Timer  
Anschlusswert: 3 kW / 230 V  
B 550 x T 430 x H 375 mm  
Gewicht: 34 kg  
EAN 4015613491714  
**Best.-Nr. 203.500**  
**Euro 533,-**



Dämpfer Vital mit vorinstallierten Kochprogrammen für schonendes und sanftes Garen von Speisen.



## Dämpfer "Vital II" mit Grill\*

Chromnickelstahl  
8 vorinstallierte Kochprogramme (A1-A8)  
5 vorinstallierte Grillprogramme (B1-B5)  
5 vorinstallierte Programme Dämpfen + Grillen (C1-C5)  
frei wählbare Kochprogramme über LCD-Display mit Memory-Funktion  
Wasserbehälter mit Wasserstand-Anzeige  
Anschlusswert: 230 V 50 Hz  
Dampfgaren 1650 W • Grillen 1250 W • Kombinationsgaren 2000 W  
Fassungsvermögen: 22 Liter  
B 454 x T 403 x H 295 mm  
Gewicht: 11,5 kg  
Inklusive 2 Roste, 1 Edelstahlchalen-Set  
EAN 4015613441719  
**Best.-Nr. 120.720**  
**Euro 249,-**



Die kompakte Bauweise und die 4 Einschübe im 2/3 GN-Format sorgen für optimalen Komfort und funktionsgerechtes Arbeiten.

## Verschiedene Garprozesse

Heißluft – Dampf – Backen – Braten für schonendes und sanftes Garen von Speisen.

## Kein Wasseranschluss erforderlich

Der große 1,3 Liter Wasserbehälter garantiert eine flexible Nutzung.

## Einfache Bedienung

durch manuelle Drehschalter

## Kompakt Kombidämpfer\*

Ausführung Chromnickelstahl  
Einschübe: 4 x 2/3 GN  
Temperaturregler bis 200 °C  
Zeitschalter 0 - 120 Min.  
4 Funktionen:  
Auftauen / Umluft / kombiniertes Garen / Dampfgaren mit Wassertank, 1,3 Liter  
Anschlusswert: 2,5 kW / 230 V  
B 550 x T 545 x H 380 mm  
Inklusive 1 Rost  
Gewicht: 20 kg  
EAN 4015613487885  
**Best.-Nr. 120.791**  
**Euro 695,-**



Lieferung ohne Backbleche!

# Mikrowellengeräte\*



## Mikrowellengerät\*

Gehäuse und Garraum aus Edelstahl  
Mikrowellenleistung: 900 W  
Glasdrehteller Ø 310 mm  
Fassungsvermögen: 23 Liter  
Leistungsstufen: 6  
Manuelle Zeitschaltuhr bis 30 Minuten  
Auftaufunktion  
Innen: B 330 x T 325 x H 205 mm  
Außen: B 507 x T 365 x H 305 mm  
Gewicht: 16 kg  
EAN 4015613363912  
**Best.-Nr. 610.831**  
**Euro 154,-**



## Mikrowellengerät mit Grill\*

Gehäuse und Garraum aus Edelstahl  
Mikrowellenleistung: 900 W  
Grillleistung: 1000 Watt  
Glasdrehteller Ø 310 mm  
Fassungsvermögen: 23 Liter  
Leistungsstufen: 9  
Manuelle Zeitschaltuhr bis 30 Minuten  
Grillfunktion + Kombination Grill  
Auftaufunktion  
Innen: B 330 x T 325 x H 205 mm  
Außen: B 507 x T 360 x H 300 mm  
Gewicht: 17,5 kg  
EAN 4015613335278  
**Best.-Nr. 610.825**  
**Euro 198,-**



## Mikrowellengerät mit Heißluft\*

Gehäuse und Garraum aus Edelstahl  
Mikrowellenleistung: 900 W  
Heißluft: 1400 W  
Glasdrehteller Ø 310 mm  
Fassungsvermögen: 25 Liter  
Leistungsstufen: 10  
Digitale Zeitschaltuhr bis 95 Minuten  
Auftaufunktion  
Innen: B 338 x T 348 x H 210 mm  
Außen: B 508 x T 453 x H 310 mm  
Gewicht: 20 kg  
EAN 4015613391298  
**Best.-Nr. 610.833**  
**Euro 231,-**



## Mikrowellengerät mit Heißluft und Grill\*

Gehäuse und Garraum aus Edelstahl  
Mikrowellenleistung: 900 W  
Heißluft: 1400 W  
Grillleistung: 1200 W  
Glasdrehteller Ø 310 mm  
Fassungsvermögen: 25 Liter  
Leistungsstufen: 10  
Digitale Zeitschaltuhr bis 95 Minuten  
Auftaufunktion  
Innen: B 338 x T 348 x H 210 mm  
Außen: B 508 x T 453 x H 310 mm  
Gewicht: 21 kg  
EAN 4015613391304  
**Best.-Nr. 610.834**  
**Euro 252,-**

## Mikrowellengerät

Gehäuse und Garraum aus Edelstahl  
 Mikrowellenleistung: 1000 W / 1 Magnetron  
 Fassungsvermögen: 25 Liter  
 Leistungsstufen: 6  
 Manuelle Zeitschaltuhr bis 60 Minuten  
 Auftaufunktion  
 Innen: B 335 x T 364 x H 212 mm  
 Außen: B 520 x T 442 x H 312 mm  
 Anschlusswert: 1,5 kW / 230 V  
 Gewicht: 17,7 kg  
 EAN 4015613487762  
**Best.-Nr. 610.182**  
**Euro 449,-**



## Mikrowellengerät

Gehäuse und Garraum aus Edelstahl  
 Mikrowellenleistung: 1000 W / 1 Magnetron  
 Fassungsvermögen: 25 Liter  
 Leistungsstufen: 10  
 Digitale Zeitschaltuhr bis 99 Minuten  
 10 Programmspeicher, doppelt belegbar  
 Auftaufunktion  
 Innen: B 335 x T 360 x H 200 mm  
 Außen: B 520 x T 440 x H 310 mm  
 Anschlusswert: 1,5 kW / 230 V  
 Gewicht: 17,6 kg  
 EAN 4015613440101  
**Best.-Nr. 610.181**  
**Euro 489,-**



## Mikrowellengerät "TOP POWER"

Gehäuse und Garraum aus Edelstahl  
 Mikrowellenleistung: 1800 W / 2 Magnetrons  
 Fassungsvermögen: 25 Liter  
 Leistungsstufen: 5  
 Manuelle Zeitschaltuhr bis 35 Minuten  
 Auftaufunktion  
 Innen: B 330 x T 330 x H 208 mm  
 Außen: B 510 x T 415 x H 335 mm  
 Anschlusswert: 2,8 kW / 230 V  
 Gewicht: 30 kg  
 EAN 4015613417950  
**Best.-Nr. 610.185**  
**Euro 1.098,-**



## Geräte-Wandbord

CNS 18/10, extra stabile Ausführung  
 Tragkraft bis 40 kg  
 (Wandfestigkeit prüfen)  
 Außenmaße: B 520 x T 400 mm  
 Gewicht: 3,4 kg  
 EAN 4015613431963  
**Best.-Nr. 174.520**  
**Euro 59,-**



Für die Modelle Best.-Nr.: 610.831,  
 610.825, 610.833, 610.834

# Gastronormbehälter

nach EN 631 aus CNS 18/10



Größe	B x L mm	Liter/Inhalt	Tiefe mm	Best.-Nr.	Euro/Behälter
<b>2/1 GN</b>	650 x 530		<b>20</b>	A120.020	<b>25,-</b>
	650 x 530	10,00	<b>40</b>	A120.040	<b>28,50</b>
	650 x 530	18,50	<b>65</b>	A120.065	<b>33,50</b>
	650 x 530	28,50	<b>100</b>	A120.103	<b>39,-</b>
	650 x 530	42,50	<b>150</b>	A120.153	<b>47,-</b>



<b>1/1 GN</b>	530 x 325		<b>20</b>	A121.025	<b>13,50</b>
	530 x 325	5,00	<b>40</b>	A121.040	<b>16,50</b>
	530 x 325	9,00	<b>65</b>	A121.065	<b>18,50</b>
	530 x 325	14,00	<b>100</b>	A121.100	<b>22,-</b>
	530 x 325	21,00	<b>150</b>	A120.610	<b>28,50</b>
	530 x 325	28,00	<b>200</b>	A121.200	<b>34,-</b>



<b>2/4 GN</b>	530 x 162		<b>20</b>	A128.020	<b>9,90</b>
	530 x 162	2,00	<b>40</b>	A128.040	<b>12,-</b>
	530 x 162	3,80	<b>65</b>	A128.065	<b>14,-</b>
	530 x 162	6,00	<b>100</b>	A128.100	<b>18,-</b>
	530 x 162	9,00	<b>150</b>	A128.150	<b>26,-</b>



<b>2/3 GN</b>	354 x 325		<b>20</b>	A125.020	<b>9,50</b>
	354 x 325	3,00	<b>40</b>	A125.040	<b>11,80</b>
	354 x 325	5,50	<b>65</b>	A125.065	<b>14,30</b>
	354 x 325	9,00	<b>100</b>	A125.100	<b>17,30</b>
	354 x 325	13,00	<b>150</b>	A125.150	<b>23,50</b>
	354 x 325	18,00	<b>200</b>	A125.200	<b>27,-</b>



<b>1/2 GN</b>	325 x 265		<b>20</b>	A122.020	<b>7,-</b>
	325 x 265	2,00	<b>40</b>	A122.040	<b>9,20</b>
	325 x 265	4,00	<b>65</b>	A122.065	<b>10,50</b>
	325 x 265	6,50	<b>100</b>	A122.100	<b>14,50</b>
	325 x 265	9,50	<b>150</b>	A120.620	<b>18,30</b>
	325 x 265	12,50	<b>200</b>	A122.200	<b>20,50</b>



<b>1/3 GN</b>	325 x 176		<b>20</b>	A123.020	<b>5,-</b>
	325 x 176	1,50	<b>40</b>	A123.040	<b>6,75</b>
	325 x 176	2,50	<b>65</b>	A123.065	<b>8,-</b>
	325 x 176	4,00	<b>100</b>	A123.100	<b>10,70</b>
	325 x 176	5,75	<b>150</b>	A123.150	<b>14,75</b>
	325 x 176	7,80	<b>200</b>	A123.200	<b>17,50</b>



<b>1/4 GN</b>	265 x 162		<b>20</b>	A124.020	<b>4,50</b>
	265 x 162	1,80	<b>65</b>	A124.065	<b>7,-</b>
	265 x 162	2,80	<b>100</b>	A124.100	<b>9,-</b>
	265 x 162	4,00	<b>150</b>	A120.640	<b>12,50</b>
	265 x 162	5,50	<b>200</b>	A124.200	<b>14,50</b>



<b>1/6 GN</b>	176 x 162	1,00	<b>65</b>	A126.065	<b>6,-</b>
	176 x 162	1,60	<b>100</b>	A126.100	<b>7,50</b>
	176 x 162	2,40	<b>150</b>	A120.650	<b>9,50</b>
	176 x 162	3,40	<b>200</b>	A126.200	<b>12,-</b>



<b>1/9 GN</b>	176 x 108	0,60	<b>65</b>	A129.065	<b>5,-</b>
	176 x 108	1,00	<b>100</b>	A129.100	<b>6,50</b>



nach EN 631 aus CNS 18/10



in gelochter Ausführung

Größe	B x L mm	Liter/Inhalt	Tiefe mm	Best.-Nr.	Euro/Behälter
1/1 GN	530 x 325	9,00	60	A101.065	26,-
	530 x 325	14,00	100	A101.100	32,-
	530 x 325	21,00	150	A101.150	48,-



2/3 GN	354 x 325	5,50	65	A103.065	19,50
	354 x 325	9,00	100	A103.100	28,-
	354 x 325	13,00	150	A103.150	42,-



1/2 GN	325 x 265	4,00	60	A102.065	17,-
	325 x 265	6,50	100	A102.100	24,-
	325 x 265	9,50	150	A102.150	38,-



Deckel

Größe	Best.-Nr.	Euro
1/1 GN	A120.615	13,60
2/3 GN	A120.634	13,-
1/2 GN	A120.625	8,-
1/3 GN	A120.635	6,-
1/4 GN	A120.645	4,50
1/6 GN	A120.655	3,50
1/9 GN	A120.649	3,-

Deckel mit Löffelaussparung

Größe	Best.-Nr.	Euro
1/1 GN	A120.616	14,50
2/3 GN	A120.637	13,80
1/2 GN	A120.626	8,60
1/3 GN	A120.636	6,50
1/4 GN	A120.646	4,90
1/6 GN	A120.656	3,90
1/9 GN	A120.659	3,50

Deckel mit Silikondichtung

Größe	Best.-Nr.	Euro
1/1 GN	A120.615D	39,50
2/3 GN	A120.634D	35,-
1/2 GN	A120.625D	33,-
1/3 GN	A120.635D	30,-
1/4 GN	A120.645D	26,-
1/6 GN	A120.655D	24,-

Zwischensteg, 325 mm  
Best.-Nr. A120.601  
Euro 7,-

Zwischensteg, 530 mm  
Best.-Nr. A120.602  
Euro 8,-

# Gastronormbehälter

nach EN 631 aus CNS 18/10



mit Bügelgriffen

Größe	B x L mm	Liter/Inhalt	Tiefe mm	Best.-Nr.	Euro/Behälter
1/1 GN	530 x 325	9,00	65	A111.065	18,-
	530 x 325	14,00	100	A111.100	21,-
	530 x 325	21,00	150	A111.150	25,-
	530 x 325	28,00	200	A111.200	30,-



1/2 GN	325 x 265	4,00	65	A112.065	12,-
	325 x 265	6,50	100	A112.100	13,50
	325 x 265	9,50	150	A112.150	16,-
	325 x 265	12,50	200	A112.200	19,-



1/3 GN	325 x 176	4,00	100	A113.100	10,50
	325 x 176	5,70	150	A113.150	12,50
	325 x 176	7,80	200	A113.200	15,-



1/4 GN	265 x 162	4,00	150	A114.150	12,-
	265 x 162	5,50	200	A114.200	14,-



1/6 GN	176 x 162	2,40	150	A116.150	11,-
	176 x 162	3,40	200	A116.200	13,-



Deckel zu GN-Behältern  
mit Griffen

Größe	Best.-Nr.	Euro
1/1 GN	A111.711	17,50
1/2 GN	A111.712	14,-
1/3 GN	A111.713	12,-
1/4 GN	A111.714	10,-
1/6 GN	A111.716	9,-



Deckel mit Löffelaussparung  
zu GN-Behältern mit Griffen

Größe	Best.-Nr.	Euro
1/1 GN	A111.721	19,-
1/2 GN	A111.722	15,50
2/4 GN	A111.728	17,-
1/3 GN	A111.723	13,50
1/4 GN	A111.724	11,50
1/6 GN	A111.726	10,50

Zwischensteg, 325 mm  
Best.-Nr. A120.601  
Euro 7,-

Zwischensteg, 530 mm  
Best.-Nr. A120.602  
Euro 8,-



## GN-Behälter mit verstärktem Rand, CNS 18/10

Größe	B x L mm	Tiefe mm	Best.-Nr.	Euro
2/1 GN	650 x 530	20	A101.181	35,-
	650 x 530	40	A101.182	39,-
	650 x 530	65	A101.183	45,-
1/1 GN	530 x 325	20	A101.185	19,-
	530 x 325	40	A101.186	22,-
	530 x 325	65	A101.187	25,-
1/2 GN	325 x 265	20	A101.190	13,-
	325 x 265	40	A101.191	16,-
	325 x 265	65	A101.192	19,-
2/3 GN	354 x 325	20	A101.195	15,-
	354 x 325	40	A101.196	18,-
	354 x 325	65	A101.197	20,-



## Einlege-Böden für GN-Behälter zum Abtropfen der Ware etc.

Größe	Best.-Nr.	Euro
1/1 GN	A101.161	21,-
1/2 GN	A101.162	14,50
1/4 GN	A101.164	12,-
1/3 GN	A101.163	10,50

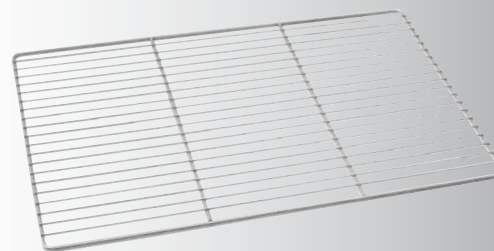

## GN-Edelstahl-Rost, CNS 18/10

Größe	B x L mm	Best.-Nr.	Euro
2/1 GN	650 x 530	A101.092	32,-
1/1 GN	530 x 325	A101.091	24,-



**Backblech GN 1/1 mit 3 Seiten Rand, 1,5 mm stark**  
 B 530 x T 325 mm  
 Gewicht: 0,8 kg  
 EAN 4015613464985  
**Best.-Nr. 100.302**  
 Euro 17,-



**Lochblech GN 1/1, Lochung Ø 3 mm mit 3 Seiten Rand, 1,5 mm stark**  
 B 530 x T 325 mm  
 Gewicht: 0,8 kg  
 EAN 4015613465005  
**Best.-Nr. 100.303**  
 Euro 18,-

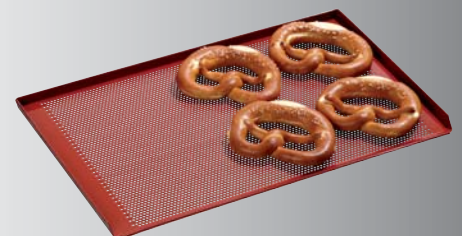

**Lochblech mit Silikonbeschichtung GN 1/1, Lochung Ø 3 mm mit 3 Seiten Rand, 1,5 mm stark**  
 Aluminium  
 B 530 x T 325 x H 15 mm  
 Gewicht: 0,62 kg  
 EAN 4015613502229  
**Best.-Nr. 100.309**  
 Euro 29,-

# Transportwagen

Für einen einfachen und effektiven Transport von GN-Behältern.



Lieferung ohne GN-Behälter.



je eine Behältersicherung  
an Vorder- und Rückseite

**Transportwagen für GN-Behälter, GN-Bleche  
und Tablett**

geeignet für GN 1/1, 1/2, 1/3 und 2/3

Chromnickelstahl

für eine Aufnahme von bis zu 18 GN-Behältern, GN-Blechen  
und Tablett

Abstand zwischen den Einschüben 80 mm

Rahmen aus Vierkantrrohr 25 x 25 mm

je eine Behältersicherung an Vorder- und Rückseite

4 gummbereifte Lenkrollen, Ø 125 mm, mit 2 Feststellern  
B 385 x T 550 x H 1890 mm

Gewicht: 21,5 kg

EAN 4015613504193

**Best.-Nr. 300.081**

**Euro 195,-**



**Messerschärfer**

zum Schärfen von glatten und gewellten Klingen.

Durch ineinandergreifende Diamantscheiben wird eine

konstante Schärfung von beiden Seiten gewährleistet.

Sichere Handhabung durch rutschfeste GummifüÙe.

Anschlusswert: 50 W / 230 V

B 240 x T 175 x H 110 mm

Gewicht: 2,25 kg

EAN 4015613503400

**Best.-Nr. 120.557**

**Euro 149,-**



## Besteckkasten 1/1 GN

- Kunststoff hellgrau
  - hitzebeständig, robust und stapelbar
- B 530 x T 330 x H 100 mm  
EAN 4016098166951

### Best.-Nr.

A500.400 - 1	Stück		Euro 6,-
A500.400 - 24	Stück	à	Euro 5,50
A500.400 - 48	Stück	à	Euro 5,-



## Besteckbehälter

- für 4 Besteckköcher
  - Chromnickelstahl
- B 265 x T 305 x H 200 mm  
EAN 4015613324760  
Best.-Nr. A500.394  
Euro 35,-

## Besteckbehälter mit 4 Besteckköchern

- Chromnickelstahl
- B 265 x T 305 x H 200 mm  
Lieferung inklusive  
4 Besteckköcher, Chromnickelstahl  
EAN 4015613467542  
Best.-Nr. 500.392  
Euro 59,-

Lieferung ohne Besteck!



## Besteckköcher

- Kunststoff weiss
  - Ø 115 mm, Höhe 145 mm
- EAN 4016098102744

Best.-Nr. A500.382 Euro 1,15  
ab 100 Stk. A500.382 Euro 1,-

## Besteckbehälter mit 4 Besteckköchern

- Chromnickelstahl
- B 265 x T 305 x H 200 mm  
Lieferung inklusive  
4 Besteckköcher, Kunststoff weiss  
EAN 4015613360959  
Best.-Nr. A500.395  
Euro 49,-



## Besteckköcher

- Chromnickelstahl
  - Ø 115 mm, Höhe 145 mm
- EAN 4015613397177

Best.-Nr. A500.385 Euro 6,80  
ab 24 Stk. A500.385 Euro 6,20

## Besteckbehälter

- für 6 Besteckköcher
  - Chromnickelstahl
- B 380 x T 300 x H 200 mm  
EAN 4015613324777  
Best.-Nr. A500.396  
Euro 45,-





## Flambierbrenner mit Fuß

leichte und sichere Handhabung  
handlicher Griff aus Edelstahl  
Piezo-Zündung  
Regelbare Turboflamme bis 1.300 °C  
nachfüllbar mit Feuerzeug-Gas  
Maße ca.: Ø 33 mm, Höhe 158 mm  
Gewicht: 0,25 kg  
EAN 4015613409498  
**Best.-Nr. A555.302**  
Euro 22,50



## Zettelhalter

- Material: Aluminium
- Rollen: Glas

## Zettelhalter 610 mm lang

EAN 4015613417219  
**Best.-Nr. A256.061**  
Euro 14,-

## Zettelhalter 910 mm lang

EAN 4015613417226  
**Best.-Nr. A256.091**  
Euro 18,-



## Dosenöffner Modell 30

Dosenaufstellfläche: 180 x 80 mm  
Maximalhöhe der Dose: 550 mm  
Gewicht: 3,7 kg  
EAN 4016098101013  
**Best.-Nr. A120.300**  
Euro 153,-

## Schneidemesser

inklusive Schrauben  
EAN 4016098100665  
**Best.-Nr. A010.301**  
Euro 19,-

## Transportrad

EAN 4016098100672  
**Best.-Nr. A010.302**  
Euro 19,-



## Salzstreuer

**6 Stück im Karton**  
aus Aluminium mit  
Schraubdeckel – auch für Mehl,  
Zucker und Gewürze geeignet.  
Höhe 110 mm, Ø 65 mm  
EAN 4015613443942  
**Best.-Nr. A680.652**  
Euro 15,-



## Salzstreuer

**4 Stück im Karton**  
aus Aluminium mit  
Schraubdeckel – auch für Mehl,  
Zucker und Gewürze geeignet.  
Höhe 195 mm, Ø 80 mm  
EAN 4015613443959  
**Best.-Nr. A680.653**  
Euro 26,-

Die Buffetvitrinen können von beiden Seiten geöffnet werden!

**Buffetvitrine "Klein"**  
Kunststoff, weiß  
mit Plexiglashaube  
B 390 x T 260 x H 170 mm  
EAN 4015613285702  
Best.-Nr. A500.403  
Euro 25,-



**Buffetvitrine "Groß"**  
Kunststoff, weiß  
mit Plexiglashaube  
B 470 x T 315 x H 195 mm  
EAN 4015613285719  
Best.-Nr. A500.404  
Euro 42,-



**Doppel Buffetvitrine**  
Kunststoff, weiß  
mit Plexiglashaube  
B 470 x T 315 x H 415 mm  
EAN 4015613285726  
Best.-Nr. A500.405  
Euro 75,-





**Elektronische Planeten Schlag-, Knet- und Rührmaschine T 7L\***  
 Schweres Tischgerät für sicheren Stand,  
 mit aufeinander abgestimmtem Spezialmotor und  
 Planeten-/Kegelradgetriebe, die für eine hohe Schlagkraft sorgen.  
 Zeiteinstellung von 1 - 55 Minuten, 3 Geschwindigkeitsstufen  
 Rührschüssel-Schutzdeckel mit Sicherheitsschalter, Ein/Aus Schalter  
 Rührschüssel, Inhalt ca. 7,6 Liter  
 Rührschüssel und Schneebesen aus CNS  
 Flachrührer und Knethaken aus Aluguss  
 Anschlusswert: 0,18 kW / 230 V  
 B 300 x T 400 x H 558 mm  
 Gewicht: 25 kg  
 EAN 4015613432397  
**Best.-Nr. 101.920**  
**Euro 959,-**



**Elektronische Planeten Schlag-, Knet- und Rührmaschine T 10L**  
 Schweres Tischgerät für sicheren Stand, mit aufeinander abgestimmtem  
 Spezialmotor und Schneckenantrieb die für eine hohe Schlagkraft sorgen.  
 Mechanische Schaltung mit 3 Geschwindigkeitsstufen  
 Rührschüssel-Schutzdeckel mit Sicherheitsschalter, Ein/Aus Schalter  
 Rührschüssel, Inhalt 10 Liter  
 Behälter und Schneebesen aus CNS 18/10  
 Flachrührer und Knethaken aus Aluminium  
 Anschlusswert: 0,37 kW / 230 V  
 B 480 x T 400 x H 650 mm  
 Gewicht: 37 kg  
 EAN 4015613505350  
**Best.-Nr. 101.925**  
**Euro 1.898,-**





## K45 Universal 5K5SM45EWH weiß

1 Edelstahl-Rührschüssel 4,0 l  
Kunststoffdeckel, Schneebesen,  
Knethaken, Flachrührer,  
6 Geschwindigkeitsstufen  
Anschlusswert: 0,25 kW / 230 V  
B 210 x T 340 x H 350 mm  
Gewicht: 11,5 kg  
EAN 4016098101495  
**Best.-Nr. A150.045**  
**Euro 698,-**



## MASTER-PACKET K45

**Universal 45K5SSDWH weiß**  
2 Stück 4,0 l Edelstahl-Rührschüsseln,  
Kunststoffdeckel, Schneebesen,  
Knethaken, Flachrührer,  
6 Geschwindigkeitsstufen  
Kunststoff-Fleischwolf  
Anschlusswert: 0,25 kW / 230 V  
B 210 x T 340 x H 350 mm  
Gewicht: 13 kg  
EAN 4016098165404  
**Best.-Nr. A150.046**  
**Euro 788,-**

## MASTER-PACKET K5

**Extra 5KPM50EWH weiß**  
2 Edelstahl-Rührschüsseln à 4,8 l  
Schneebesen, Knethaken, Flachrührer  
Einfüllschute  
Überlastungsschutz  
6 Geschwindigkeitsstufen  
Anschlusswert: 0,315 kW / 230 V  
B 265 x T 320 x H 420 mm  
Gewicht: 13,5 kg  
EAN 4016098166760  
**Best.-Nr. A150.051**  
**Euro 875,-**

## MASTER-PACKET K5

wie vor, jedoch Farbe grau  
EAN 4016098171535  
**Best.-Nr. A150.052**  
**Euro 875,-**





### 5KPM5EWH weiß

1 Edelstahl-Rührschüssel 4,8 Liter  
Schneebecken, Knethaken  
Flachrührer, Einfüllschute  
6 Geschwindigkeitsstufen  
Anschlusswert: 0,315 kW / 230 V  
B 265 x T 320 x H 420 mm  
Gewicht: 12,5 kg  
EAN 4015613330181  
**Best.-Nr. A150.0507**  
**Euro 839,-**



### Gemüseschneider mit 3 Trommeln

1 Scheibentrommel  
1 Birdertrommel  
(Trommel mit Wellenschliff)  
1 Stäbchentrommel  
EAN 4016098174710  
**Best.-Nr. A150.035**  
**Euro 84,-**



### Gemüseschneider Zusatzset

1 Feintrommel für Hartkäse, Nüsse  
und Paniermehl  
1 Stäbchentrommel für lange Stäbchen  
1 Kronen-Hiebtrommel für Kartoffel-  
püree, Reibekuchen und Zwiebeln  
EAN 4016098174727  
**Best.-Nr. A150.036**  
**Euro 75,-**



### Aluminium Fleischwolf

komplett mit Aufsatz-Tablett,  
feiner und grober Scheibe  
EAN 4016098166838  
**Best.-Nr. A150.023**  
**Euro 126,-**

### Passendes Wurst-Füllhorn

EAN 4016098166852  
**Best.-Nr. A150.025**  
**Euro 13,-**



### Spritzgebäck-Vorsatz nur zum Aluminium-Fleischwolf passend,

mit den 4 verschiedenen Gebäckformen.  
EAN 4016098166845  
**Best.-Nr. A150.024**  
**Euro 15,-**



### Luxus-Nudel-Ausrollset

für Nudelteigplatten bis zu 140 mm Breite.  
Mit den beiden Schneidaufsätzen können  
Sie frische Tagliatelle, Linguine fini, Tortellini  
usw. machen.  
Roller und zwei Schneidaufsätze  
bestehend aus verchromten Metall  
inkl. Reinigungsbürste  
EAN 4015613336091  
**Best.-Nr. A150.061**  
**Euro 184,-**



### Zitruspresse

entsaftet Zitrusfrüchte schnell  
und gründlich. Rückstände  
werden von einem Sieb  
zurückgehalten.  
EAN 4016098101402  
**Best.-Nr. A150.003**  
**Euro 61,-**



**Fleischwolf**  
aus Kunststoff, komplett mit  
feiner und grober Scheibe.  
EAN 4016098101372  
**Best.-Nr. A150.000**  
**Euro 129,-**

**Passender Aufsatz**  
EAN 4016098165336  
**Best.-Nr. A150.019**  
**Euro 49,-**



**Wurst-Füllhorn**  
komplett mit 2 Kegeln 0,95 cm  
und 1,59 cm Ø  
EAN 4016098101396  
**Best.-Nr. A150.002**  
**Euro 27,-**



**Passier- und Püriervorrichtung**  
auch als Beerenpresse ideal.  
(Nur in Verbindung mit Fleischwolf A150.000)  
EAN 4016098101433  
**Best.-Nr. A150.006**  
**Euro 126,-**

**Passender Aufsatz**  
EAN 4016098165336  
**Best.-Nr. A150.019**  
**Euro 49,-**



**Getreideflocker und  
Müsliquetsche**  
EAN 4016098166883  
**Best.-Nr. A150.029**  
**Euro 108,-**

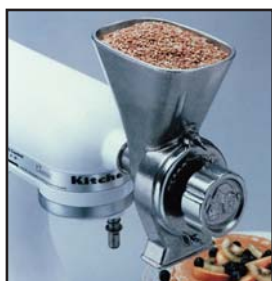

**Getreidemühle**  
ganz aus Metall, daher extrem  
stabil. Mahlt und schrotet Körner  
und Getreide nährstoffschonend.  
EAN 4016098101419  
**Best.-Nr. A150.004**  
**Euro 286,-**



**Getreidemühle mit  
Steinmahlwerk (Schnitzer)**  
EAN 4016098166876  
**Best.-Nr. A150.028**  
**Euro 248,-**



**Einfüllschute**  
Der Ring-Aufsatz schützt zuverlässig  
vor Spritzern für die 4,0 + 4,8 l Schüssel.  
EAN 4015613459851  
**Best.-Nr. A150.044**  
**Euro 48,-**



**Getreidemühle**  
EAN 4015613263397  
**Best.-Nr. A150.037**  
**Euro 112,-**



**Schüssel, 3 l für K45 ohne Griff**  
EAN 4015613272573  
**Best.-Nr. A150.038**  
**Euro 82,-**

**Schüssel, 4,3 l für K45 ohne Griff**  
EAN 4016098163851  
**Best.-Nr. A150.012**  
**Euro 86,-**

**Schüssel, 4,8 l für K5 mit Griff**  
EAN 4016098163868  
**Best.-Nr. A150.013**  
**Euro 92,-**



**Flachrührer  
für 45 K5SSDWH**  
EAN 4016098165398  
**Best.-Nr. A150.020**  
**Euro 28,-**

**für 5KPM5WH und 5KPM50WH**  
EAN 4016098165497  
**Best.-Nr. A150.021**  
**Euro 28,-**



**Knethaken für 45 K5SSDWH**  
EAN 4016098164605  
**Best.-Nr. A150.016**  
**Euro 26,-**

**für 5KPM5WH und 5KPM50WH**  
EAN 4015613294094  
**Best.-Nr. A150.018**  
**Euro 26,-**



**Schneebesen  
für 45 K5SSDWH**  
EAN 4016098164070  
**Best.-Nr. A150.014**  
**Euro 31,-**

**für 5KPM5WH und 5KPM50WH**  
EAN 4016098164872  
**Best.-Nr. A150.017**  
**Euro 35,-**



### Cutter T3

Gehäuse Aluminium  
 Klingen CNS 18/10  
 Deckel Polycarbonat  
 Edelstahlschüssel: Ø 200 mm, Höhe 105 mm  
 Inhalt: 3 Liter  
 Drehzahl: 730 U/min  
 Anschlusswert: 0,37 kW / 230 V  
 B 400 x T 320 x H 320 mm  
 Gewicht: 12 kg  
 Inklusive Doppelmesser  
 EAN 4015613505367  
**Best.-Nr. 120.830**  
**Euro 725,-**



### Cutter 3 Liter

CNS 18/10  
 Edelstahlschüssel Ø 210, H 105 mm  
 Drehzahl 1400 U/min.  
 Anschlusswert: 0,75 kW / 230 V  
 B 240 x T 310 x H 460 mm  
 Gewicht: 16,0 kg  
 inklusive Sichelmesser mit 2 Klingen  
 EAN 4015613442389  
**Best.-Nr. A120.803**  
**Euro 989,-**

### Cutter 5 Liter

CNS 18/10  
 Edelstahlschüssel Ø 210, H 160 mm  
 Drehzahl 1400 U/min.  
 Anschlusswert: 0,75 kW / 230 V  
 B 240 x T 310 x H 570 mm  
 Gewicht: 19,0 kg  
 inklusive Sichelmesser mit 2 Klingen  
 EAN 4015613442396  
**Best.-Nr. A120.805**  
**Euro 1.088,-**

**Schlagklingen  
 mit 2 Klingen**  
 für Cutter 3 Liter  
 EAN 4015613443386  
**Best.-Nr. A120.816**  
**Euro 94,-**



**Schlagklingen mit 2 Klingen**  
 für Cutter 5 Liter  
 EAN 4015613443409  
**Best.-Nr. A120.818**  
**Euro 96,-**



**Sichelmesser mit 4 Klingen**  
 für Cutter 5 Liter  
 EAN 4015613443454  
**Best.-Nr. A120.819**  
**Euro 122,-**



**Schlagklingen mit 4 Klingen**  
 für Cutter 5 Liter  
 EAN 4015613443461  
**Best.-Nr. A120.820**  
**Euro 105,-**



## Elektronische Küchenwaage

Feineinstellung von 5 g  
Wiegebereich bis 15 kg  
Wiegefläche: B 280 x T 215 mm  
Anschlusswert: 4 W / 230 V  
B 290 x T 330 x H 125 mm  
Gewicht: 5 kg  
Geeignet für nicht eichpflichtige Wägungen.  
Inklusive Akku und Netzteil

### Teilung 5 g

#### Tarieren 15 kg

EAN 4015613400334  
Best.-Nr. A300.115  
Euro 159,-

### Teilung 2 g

#### Tarieren 15 kg

EAN 4015613436661  
Best.-Nr. A300.116  
Euro 175,-



## Elektronische Digital-Waagen

Betrieb über Netzteil oder Batterien.  
Fernanzeige für Wandmontage geeignet.  
Wendelleitung überbrückt eine Distanz von 60 - 70 cm.  
Geeignet für nicht eichpflichtige Wägungen.

Edelstahl

Wiegefläche: B 310 x T 300 mm  
Anschlusswert: 2 W / 230 V  
B 310 x T 300 x H 50 mm  
Gewicht: 4,7 kg

### Wiegebereich bis 60 kg

Teilung 20 g

EAN 4015613410173  
Best.-Nr. A300.067  
Euro 99,-

### Wiegebereich bis 150 kg

Teilung 50 g

EAN 4015613410180  
Best.-Nr. A300.150  
Euro 118,-





## Stabmixer "Free-Mix" FM-50\*

Mit diesem nur 665 g leichten Akku-Stabmixer sind Sie an jedem Arbeitsplatz der Küche von der Steckdose unabhängig.

Die kraftvolle Free-Mix zerkleinert, hackt, mixt, schlägt und püriert in Sekundenschnelle.

Die mitgelieferte Ladestation kann als Wandhalter oder als Tischstation verwendet werden.

Das Gerät verfügt über einen Sicherheitsschalter zum Schutz vor unbeabsichtigtem Einschalten.

Material: Kunststoff, weiß

- mit einem 5-fach-Akku-Power-Pack
- Drehzahl 11000 U/Min.
- mit elektronischer Absicherung gegen Überladung
- Kontroll-Leuchtdiode als Warnung vor Tiefladung
- Schiebe-Druckschalter und zusätzlicher Sicherheitsschalter (rot)

Abmessungen: Länge 335 mm

Gewicht: 665 g

### Inklusive Ladestation

Aufladung induktiv - ohne Steckkontakt 230 V / 50 Hz 4 W Leistungsaufnahme

- optische Ladestromanzeige (LED)
- Zuleitung 1,3 m mit Kabelaufwickelkanal
- als Wandhalter oder Tischstation verwendbar

B 124 x T 89 x H 106 mm

Gewicht: 238 g

EAN 4016098165466

Best.-Nr. A130.050

Euro 139,-



## Mixstab

Gehäuse Metallguss, Griff Kunststoff

Mixstab Edelstahl, Länge 500 mm

Geschwindigkeitsstufen oder Dauerbetrieb wählbar

Anschlusswert: 550 W / 230 V

mit 4 m langem Kabel

Gesamtlänge: 760 mm

inklusive Wandhalter

Gewicht: 4,0 kg

EAN 4015613457819

Best.-Nr. 130.205

Euro 545,-



## Spiralmixer mit Mixstab und Schneebesen

Gehäuse Kunststoff, grün

Mixstab und Schneebesen aus CNS 18/10

Anschlusswert: 0,40 kW / 230 V

Mixstablänge 500 mm

Gewicht: 4,1 kg

EAN 4015613469713

Best.-Nr. 130.110

Euro 599,-

## Kartoffel-/Gemüseschälmaschine 5 kg

CNS 18/10  
Fassungsvermögen pro Schälvorgang 5 kg  
Leistung: 60 kg/h  
1 Geschwindigkeitsstufe  
Wasseranschluss: 3/4 Zoll  
Abmessungen: B 600 x T 500 x H 585 mm  
Anschlusswert: 0,37 kW / 1 NAC 230 V  
Gewicht: 28 kg  
EAN 4015613433448  
**Best.-Nr. A120.181**  
**Euro 1.578,-**



## Kartoffel-/Gemüseschälmaschine 10 kg

CNS 18/10  
Fassungsvermögen pro Schälvorgang 10 kg  
Leistung: 120 kg/h  
Timer 0 - 4 Min.  
1 Geschwindigkeitsstufe  
Wasseranschluss: 3/4 Zoll  
B 380 x T 785 x H 860 mm  
Anschlusswert: 0,75 kW / 1 NAC 230 V  
Gewicht: 38 kg  
EAN 4015613433455  
**Best.-Nr. A120.186**  
**Euro 1.838,-**

## Kartoffel-/Gemüseschälmaschine 18 kg

CNS 18/10  
Fassungsvermögen pro Schälvorgang 18 kg  
Leistung: 220 kg/h  
Timer 0 - 4 Min.  
1 Geschwindigkeitsstufe  
Wasseranschluss: 3/4 Zoll  
B 380 x T 810 x H 920 mm  
Anschlusswert: 1,1 kW / 1 NAC 230 V  
Gewicht: 41 kg  
EAN 4015613441894  
**Best.-Nr. A120.188**  
**Euro 2.066,-**

## Kartoffel-/Gemüseschälmaschine 25 kg

CNS 18/10  
Fassungsvermögen pro Schälvorgang 25 kg  
Leistung: 450 kg/h  
Timer 0 - 4 Min.  
1 Geschwindigkeitsstufe  
Wasseranschluss: 3/4 Zoll  
B 430 x T 900 x H 1045 mm  
Anschlusswert: 1,1 kW / 1 NAC 230 V  
Gewicht: 64 kg  
EAN 4015613442365  
**Best.-Nr. A120.190**  
**Euro 3.382,-**



# Gemüseschneider



**Gemüseschneider**  
 Eloxiertes Aluminium-Druckguss Gehäuse  
 Anschlusswert: 0,55 kW / 230 V  
 B 265 x T 580 x H 490 mm  
 Gewicht: 22 kg  
 EAN 4015613467672  
 Best.-Nr. 120.320  
 Euro 749,-\*

\* Schneidscheiben sind im Preis nicht enthalten!



**Scheibenständer**  
 EAN 4015613390710  
 Best.-Nr. A120.249  
 Euro 34,-\*

## Schneidscheiben für Würfel

**D8x8c**



Würfelgröße  
 Best.-Nr.

8 x 8 mm  
 A120.260  
 Euro 75,-

**D10x10c**



10 x 10 mm  
 A120.261  
 Euro 75,-

**D12x12c**



12 x 12 mm  
 A120.289  
 Euro 75,-

**D20x20c**



20 x 20 mm  
 A120.275  
 Euro 75,-



## Schneidscheiben für Pommes frites

**B6c**



Stäbchenstärke  
 Best.-Nr.

6 mm  
 A120.288  
 Euro 65,-

**B8c**



8 mm  
 A120.262  
 Euro 65,-

**B10c**



10 mm  
 A120.263  
 Euro 65,-



Die Scheiben D- und B-Serie sind nur in Verbindung mit den entsprechenden E-Serie-Scheiben verwendbar. (z.B. D 8x8 + E8 mm)



## Schneidscheiben für Scheiben

**E1c**



Scheibenstärke 1 mm  
Best.-Nr. A120.283  
Euro 49,-

**E2c**



2 mm  
A120.273  
Euro 49,-

**E3c**



3 mm  
A120.284  
Euro 49,-

**E4c**



4 mm  
A120.274  
Euro 49,-

**E5c**



5 mm  
A120.281  
Euro 49,-

**E6c**



Scheibenstärke 6 mm  
Best.-Nr. A120.285  
Euro 59,-

**E8c**



8 mm  
A120.264  
Euro 59,-

**E10c**



10 mm  
A120.265  
Euro 59,-

**E14c**



14 mm  
A120.282  
Euro 59,-



## Schneidscheiben für Stäbchen

**H 2,5c**



Stäbchenstärke 2,5 mm  
Best.-Nr. A120.286  
Euro 75,-

**H4c**



4 mm  
A120.266  
Euro 75,-

**H6c**



6 mm  
A120.287  
Euro 75,-

**H8c**



8 mm  
A120.276  
Euro 75,-

**H10c**



10 mm  
A120.277  
Euro 75,-



## Schneidscheiben zum Raspeln

**Z3c**



Raspelstärke 3 mm  
Best.-Nr. A120.270  
Euro 49,-

**Z4c**



4 mm  
A120.271  
Euro 49,-

**Z7c**



7 mm  
A120.272  
Euro 49,-

**Vc**

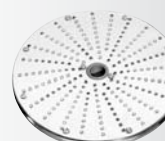

A120.278  
Euro 49,-



## Schneidscheiben für Wurtscheiben

**ES1c**



Scheibenstärke 1 mm  
Best.-Nr. A120.279  
Euro 59,-

**ES2c**



2 mm  
A120.280  
Euro 59,-





### Hand Fleischsteaker / Fleischmürber H3

robuste Ausführung, CNS 18/10  
hygienische und arbeitsschutztechnische Anforderungen  
nach EG-Richtlinien  
einfach und leicht zu bedienen  
Walzen spülmaschinengeeignet  
B 340 x T 310 x H 230 mm  
Gewicht: 5,2 kg  
EAN 4015613505459  
**Best.-Nr. 370.256**  
**Euro 825,-**



### Fleischsteaker / Fleischmürber

- robuste Ausführung, CNS 18/10
- hygienische und arbeitsschutztechnische Anforderungen nach EG-Richtlinien
- einfach und leicht zu bedienen
- Walzensätze spülmaschinengeeignet

### Hand Fleischsteaker / Fleischmürber

B 160 x T 380 x H 365 mm  
Gewicht: 8 kg  
EAN 4015613442501  
**Best.-Nr. A370.255**  
**Euro 694,-\***

\* Walzensätze sind im Preis nicht enthalten!



### Elektrischer Fleischsteaker / Fleischmürber

Anschlusswert: 0,37 kW / 3 NAC 400 V  
B 360 x T 490 x H 420 mm  
Gewicht: 25 kg  
EAN 4015613442495  
**Best.-Nr. A370.250**  
**Euro 1.238,-\***

## Steaker-Walzensatz

CNS 18/10  
B 130 x T 245 x H 120 mm  
Gewicht: 4,5 kg  
EAN 4015613442518  
Best.-Nr. A370.260  
Euro 1.036,-



## Streifen-Walzensatz

CNS 18/10  
B 130 x T 245 x H 120 mm  
Gewicht: 4,5 kg  
EAN 4015613442525  
Best.-Nr. A370.261  
Euro 1.274,-



## Plätter-/Mürber-Walzensatz

CNS 18/10  
für Fleischstücke bis 15 mm Stärke  
B 130 x T 245 x H 120 mm  
Gewicht: 4,0 kg  
EAN 4015613442532  
Best.-Nr. A370.262  
Euro 795,-



## Plätter-/Mürber-Walzensatz

CNS 18/10  
für Fleischstücke 15 bis 22 mm Stärke  
B 130 x T 245 x H 120 mm  
Gewicht: 4,0 kg  
EAN 4015613442549  
Best.-Nr. A370.263  
Euro 795,-



# Käsereibe



## Käsereibe für Hartkäse

Gehäuse Aluminium poliert  
Stundenleistung: 40 kg  
Anschlusswert: 0,75 kW / 230 V  
B 420 x T 300 x H 390 mm  
Gewicht: 19 kg  
EAN 4015613430652  
Best.-Nr. A370.350  
Euro 792,-



## Fleischwolf GF 70

mit Vor- und Rücklauf  
Scheibendurchmesser: 70 mm  
Stundenleistung: 30 - 50 kg  
Dauerbelastung 30 Min. mit automatischer Abschaltung  
Anschlusswert: 0,74 kW / 230 V  
B 175 x T 420 x H 355 mm  
Gewicht: 5 kg  
Inklusive: 3 Lochscheiben 3,5, 5 und 8 mm,  
1 Edelstahlmesser 4-flügelig  
1 Wurstfüllvorsatz mit 3 verschiedenen Füllhorn-Größen  
1 Kebbevorsatz  
EAN 4015613422183  
Best.-Nr. A370.125  
Euro 748,-





## Fleischwolf für robuste Ansprüche

- Zahnuntersetzung aus Stahl
- Gestell Aluminium, Mühltrichter aus CNS 18/10
- Leichte Reinigung durch abnehmbaren Mühltrichter und Mahlanlage
- Inklusive 1 Messer und 1 Lochscheibe 6,0 mm

### Fleischwolf 70C

Scheibendurchmesser: 70 mm  
Stundenleistung: 160 kg  
Anschlusswert: 0,75 kW / 230 V  
B 250 x T 460 x H 430 mm  
Gewicht: 20 kg  
EAN 4015613429694  
Best.-Nr. A370.212  
Euro 852,-

### Lochscheibe 2 mm Lochung

EAN 4015613429700  
Best.-Nr. A370.201  
Euro 54,-

### Lochscheibe 4,5 mm Lochung

EAN 4015613429717  
Best.-Nr. A370.202  
Euro 36,-

### Lochscheiben 10 mm Lochung

EAN 4015613429724  
Best.-Nr. A370.203  
Euro 37,-

### Messer

EAN 4015613429731  
Best.-Nr. A370.204  
Euro 24,-



### Fleischwolf 82C

Scheibendurchmesser: 82 mm  
Stundenleistung: 300 kg  
Anschlusswert: 1,1 kW / 230 V  
B 270 x T 470 x H 410 mm  
Gewicht: 26 kg  
EAN 4015613429748  
Best.-Nr. A370.222  
Euro 1.163,-

### Lochscheiben 2 mm Lochung

EAN 4015613429755  
Best.-Nr. A370.215  
Euro 68,-

### Lochscheiben 4,5 mm Lochung

EAN 4015613429762  
Best.-Nr. A370.216  
Euro 46,-

### Lochscheiben 10 mm Lochung

EAN 4015613429779  
Best.-Nr. A370.217  
Euro 47,-

### Messer

EAN 4015613429786  
Best.-Nr. A370.218  
Euro 26,-



# Aufschnittmaschinen



## Aufschnittmaschine 195

Gehäuse aus Aluminium  
Schrägschneider  
mit Messerschärfer  
Messer: Ø 195 mm, Drehzahl 432/min  
B 410 x T 375 x H 320 mm  
Anschlusswert: 120 W / 230 V  
Schnittlänge: 150 mm  
Schnitthöhe: 130 mm  
Schnittstärke: 0,2 - 17 mm  
Gewicht: 12,3 kg  
EAN 4015613482156  
Best.-Nr. 173.195  
Euro 398,-



## Aufschnittmaschine 220

Gehäuse aus Aluminium  
Schrägschneider  
mit Messerschärfer  
Messer: Ø 220 mm, Drehzahl 356/min  
B 485 x T 375 x H 370 mm  
Anschlusswert: 120 W / 230 V  
Schnittlänge: 170 mm  
Schnitthöhe: 170 mm  
Schnittstärke: 0,2 - 19 mm  
Gewicht: 14,3 kg  
EAN 4015613482163  
Best.-Nr. 173.220  
Euro 419,-



## Aufschnittmaschine 250

Gehäuse aus Aluminium  
Schrägschneider  
mit Messerschärfer  
Messer: Ø 250 mm, Drehzahl 356/min  
B 485 x T 400 x H 355 mm  
Anschlusswert: 150 W / 230 V  
Schnittlänge: 160 mm  
Schnitthöhe: 170 mm  
Schnittstärke: 0,2 - 12 mm  
Gewicht: 14,8 kg  
EAN 4015613482132  
Best.-Nr. 173.250  
Euro 475,-

## Aufschnittmaschine 275

Gehäuse aus Aluminium  
Schrägschneider  
mit Messerschärfer  
Messer: Ø 275 mm, Drehzahl 315/min  
B 535 x T 470 x H 430 mm  
Anschlusswert: 250 W / 230 V  
Schnittlänge: 180 mm  
Schnitthöhe: 200 mm  
Schnittstärke: 0,2 - 16 mm  
Gewicht: 20,3 kg  
EAN 4015613482170  
Best.-Nr. 173.275  
Euro 598,-



## Aufschnittmaschine 300

Gehäuse aus Aluminium  
Schrägschneider  
mit Messerschärfer  
Messer: Ø 300 mm, Drehzahl 315/min  
B 575 x T 455 x H 435 mm  
Anschlusswert: 250 W / 230 V  
Schnittlänge: 200 mm  
Schnitthöhe: 200 mm  
Schnittstärke: 0,2 - 15 mm  
Gewicht: 20,8 kg  
EAN 4015613482149  
Best.-Nr. 173.300  
Euro 675,-



# Vakuumgeräte



## Vakuum-Verpackungsmaschine

Kunststoff, weiß  
 Maße: B 455 x T 235 x H 120 mm  
 Elektronische Vakuumkontrolle  
 Funktionen: Verschließen / Vakuumieren und Verschließen  
 Vakuumpumpe: 0,2 m<sup>3</sup>/h  
 Schweißstab: 300 mm  
 Anschlusswert: 0,1 kW / 230 V  
 integriertes Messer  
 Inklusive  
 2 Vakuumierdosen (0,7 Liter, 1,4 Liter)  
 1 Vakuumierschlauch  
 2 Vakuumierfolienrollen (22 cm, 28 cm)  
 Gewicht: 2,8 kg  
 EAN 4015613474922  
**Best.-Nr. 300.740**  
**Euro 139,-**

## Ersatzrollen-Set, 22 cm

Set bestehend aus 2 Folienrollen  
 Breite je 22 cm, Länge je 5 m  
 EAN 4015613474946  
**Best.-Nr. 300.418**  
**Euro 13,-**

## Ersatzrollen-Set, 28 cm

Set bestehend aus 2 Folienrollen  
 Breite je 28 cm, Länge je 5 m  
 EAN 4015613474953  
**Best.-Nr. 300.419**  
**Euro 15,-**



## Vakuum-Verpackungsmaschine 300P/MSD

Kunststoff, Farbe lichtgrau  
 Maße: B 390 x T 310 x H 140 mm  
 Elektronische Vakuumkontrolle  
 Vakuumpumpe: 0,9 m<sup>3</sup>/h  
 Schweißstab: 320 mm  
 Anschlusswert: 0,49 kW / 230 V  
 Gewicht: 4,5 kg  
 EAN 4015613469775  
**Best.-Nr. 300.305**  
**Euro 485,-**



## Vakuumier-Beutel einseitig geriffelt, gaufriert jeweils 50 Beutel im Paket

Größe: 160 x 250 mm  
 Inhalt: 1,2 Liter  
 EAN 4015613459196  
**Best.-Nr. 300.411**  
**Euro 7,50**

Größe: 200 x 300 mm  
 Inhalt: 2,5 Liter  
 EAN 4015613459202  
**Best.-Nr. 300.412**  
**Euro 9,50**

Größe: 300 x 400 mm  
 Inhalt: 7,5 Liter  
 EAN 4015613459219  
**Best.-Nr. 300.413**  
**Euro 22,-**



Zum Vakuumieren nur spezielle Vakuumier-Beutel  
(einseitig geriffelt, gaufrierte Beutel) benutzen!

## Vakuum-Verpackungsmaschine 400MSD

Chromnickelstahl  
Maße: B 560 x T 290 x H 210 mm  
Elektronische Vakuumkontrolle  
Vakuumpumpe: 1,8 m<sup>3</sup>/h  
Schweißstab: 420 mm  
Anschlusswert: 1,1 kW / 230 V  
Gewicht: 13 kg  
EAN 4015613469737  
Best.-Nr. 301.401  
Euro 1.245,-



## Vakuum-Verpackungsmaschine 315/10N

Chromnickelstahl  
Maße: B 392 x T 510 x H 345 mm  
Elektronische Vakuumkontrolle  
Polyethylenplatten  
Vakuumpumpe: 10 m<sup>3</sup>/h  
Schweißstab: 315 mm  
Kammermaße: 322 x 365 x 160 mm  
Anschlusswert: 0,60 kW / 230 V  
Gewicht: 41 kg  
EAN 4015613506494  
Best.-Nr. 300.315  
Euro 3.345,-



## Vakuum-Verpackungsmaschine 415/20N

Chromnickelstahl  
Maße: B 490 x T 650 x H 390 mm  
Elektronische Vakuumkontrolle  
Polyethylenplatten  
Vakuumpumpe: 20 m<sup>3</sup>/h  
Schweißstab: 415 mm  
Kammermaße: 422 x 503 x 220 mm  
Anschlusswert: 0,9 kW / 230 V  
Gewicht: 69 kg  
EAN 4015613506500  
Best.-Nr. 300.415  
Euro 4.589,-



# Schneidbretter



## Brot-Schneidebrett

... aus massivem, wertvollem Naturholz!  
Brotmesser und Krümelchale Edelstahl.  
B 425 x T 250 x H 40 mm  
Inklusive Messer  
Gewicht: 2 kg  
EAN 4015613412795  
**Best.-Nr. C120.100**  
**Euro 19,50**



## Mandoline/Gemüsehobel mit 7 austauschbaren Messern

Chromnickelstahl  
Resthalter aus Kunststoff  
rutschfeste Füße  
Schnittstärke 1 - 10 mm  
Scheiben, Streifen- und Raspelmesser  
B 160 x T 395 x H 58 mm  
Gewicht: 1,1 kg  
EAN 4015613467580  
**Best.-Nr. 500.391**  
**Euro 59,-**



## Hackklotz aus Weißbuche

mit Untergestell Rotbuche  
B 400 x T 400 x H 870 mm  
Höhe Hackklotz 200 mm  
Gewicht: 32 kg  
EAN 4015613433721  
**Best.-Nr. A120.325**  
**Euro 493,-**

## Hackklotz

aus Kunststoff mit Untergestell CNS  
B 400 x T 400 x H 870 mm  
Höhe Hackklotz 100 mm  
Gewicht: 34 kg  
EAN 4015613433745  
**Best.-Nr. A120.335**  
**Euro 715,-**

## Schneidbrett

Material Kunststoff, lebensmittelecht  
B 570 x T 370 x H 30 mm  
umlaufende Fettrinne, Stopperkante  
Durch die gebogene Vorderkante ist ein  
Verrutschen des Schneidbrettes nicht möglich.  
Gewicht: 2,1 kg  
EAN 4015613405025  
**Best.-Nr. A120.588**  
**Euro 19,50**



## Schneidbrett aus Polyäthylen

B 400 x T 250 x H 15 mm  
Gewicht: 1,9 kg  
EAN 4015613397054  
**Best.-Nr. A120.586**  
**Euro 17,50**

## Schneidbrett aus Polyäthylen

B 500 x T 300 x H 15 mm  
Gewicht: 2,9 kg  
EAN 4015613397061  
**Best.-Nr. A120.591**  
**Euro 24,-**

## Schneidbrett aus Polyäthylen

B 600 x T 400 x H 15 mm  
Gewicht: 4,6 kg  
EAN 4015613397078  
**Best.-Nr. A120.596**  
**Euro 33,-**



## HACCP Schneidbretter

aus Polyäthylen, lebensmittelecht  
B 530 x T 325 x H 15 mm  
Gewicht: 2,25 kg  
**Euro 23,- pro Stück**

## Schneidbrett, weiß

EAN 4015613434629  
**Best.-Nr. A120.951**

## Schneidbrett, rot

EAN 4015613434643  
**Best.-Nr. A120.952**

## Schneidbrett, gelb

EAN 4015613434650  
**Best.-Nr. A120.953**

## Schneidbrett, grün

EAN 4015613434667  
**Best.-Nr. A120.954**

## Schneidbrett, blau

EAN 4015613434674  
**Best.-Nr. A120.955**

## Schneidbrett, braun

EAN 4015613434681  
**Best.-Nr. A120.956**



# Thermometer



## Digital-Thermometer

- Automatisches Ausschalten nach 5 Minuten
- Temperaturmessbereich: -50 °C bis +150 °C (-58 °F bis +302 °F)
- Einstechtiefe des Edelstahlfühlers: ca. 84 mm

EAN 4015613317595

Best.-Nr. A292.042

Euro 17,-



## Thermometer 361 für Kerntemperaturmessung

- Lieferumfang: Magnethalter, Standclip, Temperaturfühler
- Dreiteiliges LCD-Display
- Genaue Einstellung des Temperaturmessbereiches von 0 °C bis +200 °C (32 °F bis 392 °F)
- Maße ca.: B 60 x T 20 x H 100 mm
- Einstechtiefe des Fühlers ca. 140 mm
- Kabel des Thermofühlers ca. 1,15 m

EAN 4015613263687

Best.-Nr. A291.040

Euro 59,-



## Thermometer 480

### zur Infrarot-Oberflächenmessung und Kerntemperaturmessung

Infrarot und Einstechfühler in einem Gerät

- Ansteckclip
- Automatische Abschaltung
- Memory-Funktion (Speicherung Höchst- bzw. Tiefsttemperatur)
- Temperaturmessbereich Infrarot: -33 °C bis +220 °C (-27 °F bis +428 °F)
- Temperaturmessbereich Einstechfühler: -55 °C bis +330 °C (-67 °F bis +626 °F)
- Maße: B 33 x T 22 x H 160 mm

EAN 4015613475974

Best.-Nr. 292.480

Euro 89,-



## Fritteusen-Thermometer

- Gehäuse und Temperaturfühler aus Edelstahl
- Verstellbarer Halte-Clip
- Isolierender Holzgriff
- ca. 250 mm Einstechtiefe
- 73 mm Anzeigenfeld mit Pointer
- Messbereich: +38 °C bis +205 °C (100 °F bis 400 °F)
- 175 °C Markierung für optimale Temperatur
- Wasserdicht

EAN 4015613395784

Best.-Nr. A292.046

Euro 9,80



## Einsteck-Thermometer

- Temperaturmessbereich: -10 °C bis +100 °C
- Einstechtiefe des Edelstahlfühlers: ca. 110 mm

EAN 4015613322872

Best.-Nr. A292.044

Euro 7,-



## Einsteck-Thermometer

- Digitalthermometer
- LCD-Display
- Temperaturmessbereich: -50 °C bis +150 °C
- Einstechtiefe des Edelstahlfühlers: ca. 110 mm

EAN 4015613322865

Best.-Nr. A293.043

Euro 20,50



## Tiefkühl/Kühlschrank-Thermometer

- Edelstahlgehäuse zum Hängen oder Stellen
- Temperaturmessbereich:  
-30 °C bis +30 °C
- Anzeigenfeld Ø ca. 42 mm

EAN 4015613322889

Best.-Nr. A292.048

Euro 6,-



## Tiefkühl/Kühlschrank-Thermometer

- Temperaturmessbereich  
-30 °C bis +50 °C
- Anzeigenfeld Ø ca. 44 mm

EAN 4015613322896

Best.-Nr. A292.049

Euro 4,50



## Tiefkühl/Kühlschrank-Thermometer

- Edelstahlgehäuse mit Aufhängevorrichtung
- Temperaturmessbereich: -40 °C bis +25 °C
- Maße ca.: B 115 x T 25 x H 10 mm

EAN 4015613317601

Best.-Nr. A292.043

Euro 6,-



# Schokoladenbrunnen



## Kompakt-Eismaschine\*

für die Zubereitung von Eis, Sorbets und "Frozen Joghurt"  
Gehäuse Kunststoff  
herausnehmbarer Eisbehälter, Inhalt: ca. 1,4 Liter  
Eis-Produktion ca. 45 - 60 Minuten  
Anschlusswert: 180 W / 230 V  
B 395 x T 290 x H 280 mm  
Gewicht: 13,2 kg  
EAN 4015613454207  
Best.-Nr. 135.001  
Euro 219,-



## Ersatz-Eisbehälter

Inhalt: ca. 1,4 Liter  
EAN 4015613460345  
Best.-Nr. 01350011  
Euro 8,-



## Schokoladenbrunnen "CHOCO KING"

Material: Edelstahl innen und außen  
Kapazität: ca. 3,5 kg Schokolade  
Edelstahlschüssel abnehmbar, Ø 28 cm  
Temperatur und Motor separat schaltbar  
über Touch-Panel Bedienung  
Temperatur regelbar von 35 °C - 60 °C  
Anschlusswert: 200 W / 230 V  
B 300 x T 300 x H 700 mm  
Gewicht: 9,2 kg  
EAN 4015613501116  
Best.-Nr. 900.002  
Euro 509,-



## Combi Juicer\*

... Saftpresse und Mixer in einem Gerät!  
Gehäuse aus Edelstahl  
2 Geschwindigkeitsstufen, maximal 20.000 UpM  
Anschlusswert: 800 W / 230 V

### Saftpresse

Einfüllschute Ø 70 mm  
B 290 x T 240 x H 430 mm  
inklusive 1 Kunststoffbecher, Inhalt: 1 Liter

### Mixer / Blender

Messer aus Edelstahl  
Mixbecher aus Glas,  
Sockel und Deckel aus Kunststoff  
Fassungsvermögen: 1,8 Liter  
B 220 x T 240 x H 450 mm  
Gewicht: 12 kg  
EAN 4015613457826  
**Best.-Nr. 150.139**  
**Euro 129,-**



## Gemüseschneider-Aufsatz\* Zusatzgerät zum Combi Juicer\*

extra großer Einfüllschacht  
1 Messerscheibe variabel einsetzbar  
für Scheiben und zum Raspeln  
B 220 x T 240 x H 450 mm  
Gewicht: 1,2 kg  
EAN 4015613482002  
**Best.-Nr. 150.1390**  
**Euro 36,-**





## Saft-/Zitruspresse\*



**Elektrische Zitruspresse "Joy"\***  
mit 3 verschiedenen Presskegeln  
für Orangen, Grapefruits oder Zitronen!  
Gehäuse Aluguss,  
Saftbehälter und Presskegel aus Kunststoff  
Anschlusswert: 180 W / 230 V  
B 210 x T 320 x H 415 mm  
Gewicht: 5,5 kg  
EAN 4015613460253  
**Best.-Nr. 150.140**  
**Euro 149,-**



**Saftpresse "Pro Juice"\***  
... ob Gemüse oder Obst - den gewünschten  
Saft jederzeit frisch zubereiten!  
Metallgehäuse aus Aluguss  
Anschlusswert: 1,0 kW / 230 V  
Maße: B 320 x T 230 x H 420 mm  
Extra großer Einfüllschacht (Ø 75 mm)  
2 Geschwindigkeitsstufen  
(für weiches + hartes Obst oder Gemüse)  
Inklusive Kunststoffbecher, Inhalt 1 Liter  
Schnelle und einfache Reinigung  
Anbauteile sind spülmaschinengeeignet  
(ausgenommen Basiseinheit)  
Gewicht: 5 kg  
EAN 4015613482026  
**Best.-Nr. 150.135C**  
**Euro 195,-**



## Bag-In-Box Kühler "Bartscher vinoBar"

zum Kühlen und drucklosen Zapfen von vorgekühlten Bag-In-Box Behältern (Wein, Saft, Spirituosen).

Einsatzgebiete: Selbstbedienung, Buffet oder Thekenausschank.

Zwei separate und voneinander unabhängig regelbare Temperaturzonen zwischen 7 °C und 18 °C ermöglichen einen Mehrfachnutzen.

Zapfen Sie Wein, Saft, Wasser, Spirituosen, Cocktails aus 1,5 Liter bis 5 Liter Bag-In-Box Behältern.



Mehrfachnutzen:  
Wein, Saft, Wasser,  
Spirituosen, Cocktails  
als 1,5 Liter bis 5 Liter  
Bag-In-Box Behälter.



Einfache Handhabung,  
schnell nachfüllbar.  
Schlauchloses System durch  
Nutzung des Bag-In-Box  
eigenen Zapfsystems.



Zwei separate und  
voneinander unabhängig  
regelbare Temperaturzonen.



## Bag-In-Box Kühler "Bartscher vinoBar"

Edelstahlfront

Volumen: max. 3 Bag-In-Box Behälter à 1,5 - 5 Liter

Temperaturbereich: 7 °C - 18 °C

Füße höhenverstellbar bis 40 mm, rutschhemmend  
Schlauchloses System durch Nutzung des Bag-In-Box  
eigenen Zapfsystems

Einfache Handhabung, schnell nachfüllbar

Anschlußwert: 180 W / 230 V

Maße: B 530 x T 430 x H 650 mm

Zubehör: abnehmbare Abtropfschale

Gewicht: 28 kg

EAN 4015613504261

Best.-Nr. 700.300

Euro 799,-



Abnehmbare Abtropfschale  
für eine einfache Reinigung.



## Automatische Orangenpresse

kompakte und platzsparende Orangenpresse, ideal für Selbstbedienungsbuffets  
mit integriertem Saftbehälter 0,75 Liter

Zapfhahn mit Anti-Tropf System

Füllmöglichkeit von 6 bis 7 Früchte pro Vorgang

Leistung 13 Früchte pro Minute

Fruchtdurchmesser bis zu 81 mm

Digitalanzeige

Sicherheitssensoren mit Induktionsabschaltung und Elektromotorschutz  
(Überlastungsschutz)

Anschlußwert: 0,2 kW / 230 V

Maße: B 720 x T 365 x H 360 mm

Gewicht: 21,5 kg

EAN 4015613487014

Best.-Nr. 150.141

Euro 3.449,-





## Stabmixer\*

... variabel einsetzbar zum Mixen, Pürieren, Zerkleinern, Quirlen und Rühren! Praktisch und einfach umsteckbar für die verschiedenen Funktionen

Ergonomisches Edelstahl-Design

Ein- / Ausschalter

5 Geschwindigkeitsstufen

Anschlusswert: 700 W / 230 V

Mixstablänge: 207 mm

Gesamtlänge: 410 mm

Zubehör-Set bestehend aus:

1 Schneebesen

1 Behälter (800 ml)

2 Spezialbehälter mit Sichelmesser (500 ml + 1250 ml)

1 passender Deckel geeignet für beide Spezialbehälter

2 Antirutsch-Untersetzer

1 Wandhalterung

einfache und schnelle Reinigung des Zubehörs

Gewicht: 1,05 kg

EAN 4015613485492

Best.-Nr. 130.206

Euro 75,-



## Mixer / Blender "Silverline"\*

Ideal zum Pürieren von Früchten oder

Zerkleinern von Gemüse, etc.!

Messer aus Edelstahl

2 Geschwindigkeitsstufen, max. 18000 UpM

Links-dreh- und Impulsfunktion

Sicherheitsschalter

Inhalt: 1,75 Liter

Anschlusswert: 0,4 kW / 230 V

Abmessungen: Ø 190, H 410 mm

Gewicht: 5 kg

EAN 4015613406077

Best.-Nr. A135.006

Euro 41,-

## Barmixer

für Milchshakes und Cocktails  
Gehäuse verchromt  
Mixstab Edelstahl, Mixscheibe Kunststoff  
mit Schwenkkopf  
2 Geschwindigkeitsstufen  
Becher aus CNS, Inhalt 700 ml  
Becher und Mixstab spülmaschineneignet  
Anschlusswert: 85 W / 230 V  
Maße: B 135 x T 185 x H 365 mm  
Gewicht: 1,3 kg  
EAN 4015613470641  
Best.-Nr. 135.100  
Euro 49,-



## Dual-Barmixer

für Milchshakes und Cocktails  
Aluminium-Druckguss Gehäuse, weiß beschichtet  
Mixstäbe und Mixscheiben Edelstahl  
2 Edelstahlrührwerke, getrennt schaltbar, mit 2 Geschwindigkeitsstufen  
2 Becher aus CNS, Inhalt je 700 ml, spülmaschineneignet  
Anschlusswert: 200 W / 230 V  
Maße: B 310 x T 190 x H 430 mm  
Gewicht: 7,15 kg  
EAN 4015613470658  
Best.-Nr. 135.101  
Euro 198,-





# Crêpegeräte



## Elektro-Crêpe-Backgerät

Crêpe-Platte: Ø 400 mm  
Temperaturregler: 0° - 300 °C  
B 450 x T 510 x H 246 mm  
Anschlusswert: 3,0 kW / 230 V  
Inklusive 1 Teigverteiler, 1 Teigwendemesser  
Gewicht: 21,5 kg  
EAN 4015613503479  
**Best.-Nr. 104.446**  
**Euro 479,-**



## Elektro-Crêpe-Backgerät

2 getrennt schaltbare Crêpe-Platten, Ø 400 mm  
Temperaturregler: 0° - 300 °C  
Anschlusswert: 2x 3,0 kW / 230 V  
2 getrennte Steckdosen erforderlich  
B 870 x T 510 x H 246 mm  
Inklusive 1 Teigverteiler, 1 Teigwendemesser  
Gewicht: 40 kg  
EAN 4015613503486  
**Best.-Nr. 104.447**  
**Euro 869,-**



## Gas-Crêpegerät

1 Lamellengussplatte, plangeschliffen, Ø 400 mm  
Platte abnehmbar  
Temperaturstufen: 1-8  
6er Sternbrenner  
Anschlusswert: 6 kW  
B 430 x T 430 x H 195 mm  
Eingestellt auf Flüssiggas,  
Erdgasdüsen sind beigelegt  
Inklusive: 1 Teigverteiler, 1 Teigwendemesser  
Gewicht: 19 kg  
EAN 4015613412948  
**Best.-Nr. 104.3413**  
**Euro 725,-**



## Gas-Crêpegerät

2 Lamellengussplatten, plangeschliffen, Ø 400 mm,  
getrennt schaltbar, Platten abnehmbar  
Temperaturstufen: 1-8  
6er Sternbrenner  
Anschlusswert: 12 kW  
B 830 x T 430 x H 195 mm  
Eingestellt auf Flüssiggas,  
Erdgasdüsen sind beigelegt  
Inklusive: 1 Teigverteiler, 1 Teigwendemesser  
Gewicht: 34 kg  
EAN 4015613412955  
**Best.-Nr. 104.3423**  
**Euro 1.236,-**



## Waffeleisen

mit Backplatte Herzform  
 Backplatten Gusseisen, Gehäuse Edelstahl  
 Herzplatte: Ø 210 mm  
 Die Backplatte ist fest montiert.  
 Temperaturregler: 0° - 300 °C  
 Anschlusswert: 2,2 kW / 230 V  
 B 285 x T 360 x H 230 mm  
 Gewicht: 15,5 kg  
 Inklusive 1 Reinigungsbürste  
 EAN 4015613503431  
**Best.-Nr. 370.160**  
**Euro 579,-**



## Doppel-Waffeleisen

mit Backplatten Herzform  
 Backplatten Gusseisen, Gehäuse Edelstahl  
 Herzplatte je Ø 210 mm  
 Die Backplatten sind fest montiert.  
 Temperaturregler: 0° - 300 °C  
 Anschlusswert:  
 2x 2,2 kW / 230 V  
 2 getrennte Steckdosen erforderlich  
 B 600 x T 360 x H 230 mm  
 Gewicht: 31,5 kg  
 Inklusive 1 Reinigungsbürste  
 EAN 4015613503448  
**Best.-Nr. 370.161**  
**Euro 949,-**

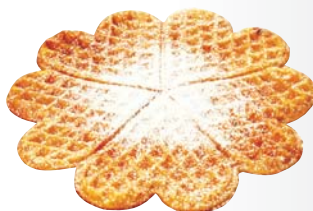

## Waffeleisen

mit Backplatte Brüsseler Platte  
 Backplatten Gusseisen, Gehäuse Edelstahl  
 Brüsseler Platte B 165 x T 105 x H 23 mm  
 Die Backplatte ist fest montiert.  
 Temperaturregler: 0° - 300 °C  
 Anschlusswert: 2,2 kW / 230 V  
 B 285 x T 360 x H 255 mm  
 Gewicht: 23,5 kg  
 Inklusive 1 Reinigungsbürste  
 EAN 4015613503455  
**Best.-Nr. 370.162**  
**Euro 579,-**



## Doppel-Waffeleisen

mit Backplatten Brüsseler Platte  
 Backplatten Gusseisen, Gehäuse Edelstahl  
 Brüsseler Platte je B 165 x T 105 x H 23 mm  
 Die Backplatten sind fest montiert.  
 Temperaturregler: 0° - 300 °C  
 Anschlusswert: 2x 2,2 kW / 230 V  
 2 getrennte Steckdosen erforderlich  
 B 600 x T 360 x H 255 mm  
 Gewicht: 45,5 kg  
 Inklusive 1 Reinigungsbürste  
 EAN 4015613503462  
**Best.-Nr. 370.163**  
**Euro 949,-**

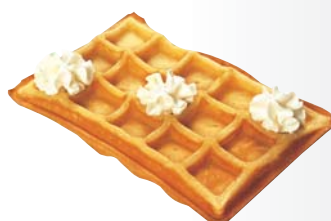

# Kaffeemaschinen



**Kaffeemaschine Contessa 1000**  
 Chromnickelstahl  
 2 Warmhalteplatten  
 1 Acrylkanne mit Edelstahlboden  
 Inhalt: ca. 1,6 Liter  
 Stundenkapazität: 16 Liter  
 Aufbrühzeit: pro Kanne ca. 6 Minuten  
 Mindest-Aufbrühmenge: 1/2 Kanne  
 Anschlusswert: 2,0 kW / 230 V  
 B 215 x T 385 x H 460 mm  
 Gewicht: 6,5 kg  
 EAN 4015613399898  
**Best.-Nr. A190.041**  
**Euro 169,-**

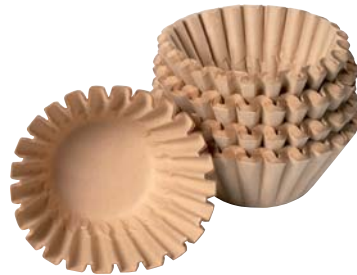

**Korbfilterpapier**  
 (1000 Filtertüten im Karton)  
 EAN 4016098168191  
**Best.-Nr. A190.002**  
**Euro 20,50**



**Schnell-Entkalker für Kaffeemaschinen**  
 20 Beutel à 15 g  
 EAN 4015613467016  
**Best.-Nr. 190.063**  
**Euro 9,75**



**Kaffeemaschine Contessa 1002**  
 Chromnickelstahl  
 1 Warmhalteplatte  
 1 Edelstahl-Isolierkanne, Inhalt: 2 Liter  
 Stundenkapazität: 20 Liter  
 Aufbrühzeit: pro Kanne ca. 8 Minuten  
 Mindest-Aufbrühmenge: 1/2 Kanne  
 Anschlusswert: 2,0 kW / 230 V  
 B 214 x T 382 x H 520 mm  
 Gewicht: 8 kg  
 EAN 4015613412023  
**Best.-Nr. A190.043**  
**Euro 189,-**

**Ersatzkanne für Contessa 1002**  
 Edelstahl-Isolierkanne  
 Inhalt: 2,0 Liter  
 Deckel, Ausgießmechanik und Griff aus Kunststoff schwarz  
 Gewicht: 0,85 kg  
 EAN 4015613416229  
**Best.-Nr. A190.122**  
**Euro 19,50**



## Kaffeemaschine "Aurora 22"

Chromnickelstahl  
 1 Warmhalteplatte  
 1 Edelstahl-Isolierpumpkanne  
 Inhalt: 2 Liter  
 Entkalkungssignal  
 Aufbrühzeit: pro Kanne ca. 8 Minuten  
 Mindest-Aufbrühmenge: 1/4 Kanne  
 Anschlusswert: 2,0 kW / 230 V  
 B 215 x T 405 x H 520 mm  
 Gewicht: 6,45 kg  
 EAN 4015613475561  
**Best.-Nr. 190.048**  
**Euro 298,-**

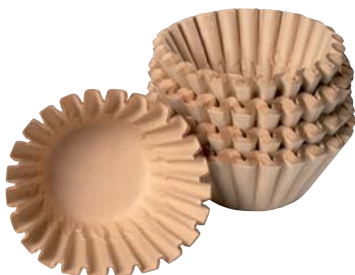

**Korbfilterpapier**  
 (1000 Filtertüten im Karton)  
 EAN 4016098168191  
**Best.-Nr. A190.002**  
**Euro 20,50**



**Schnell-Entkalker für  
 Kaffeemaschinen**  
 20 Beutel à 15 g  
 EAN 4015613467016  
**Best.-Nr. 190.063**  
**Euro 9,75**

## Edelstahl-Isolierpumpkanne

**Ersatzkanne für Aurora 22**  
 Deckel, Pumpmechanik und Griff aus Kunststoff, schwarz  
 sehr gute Isoliereigenschaften  
 perfekte Dosierung durch leichtgängigen Pumpmechanismus  
 doppelwandiges Gehäuse für besonders gute Warm- und Kalthaltung  
 sicherer Transport durch klappbaren Tragegriff  
 Pumpkopf zum leichten Befüllen und Reinigen komplett abnehmbar  
 Inhalt: 2 Liter  
 Maße: Ø 150 mm, Höhe 325 mm  
 Gewicht: 0,8 kg  
 EAN 4015613475578  
**Best.-Nr. 190.124**  
**Euro 29,-**







Lieferung ohne Isolierpumpkannen!

## Doppelte Kaffeestation geeignet für 2 Isolierpumpkannen

(für alle Thermokannen bis zu einem Durchmesser von 19 cm)

Material: Kunststoff

durch den herausnehmbaren Kunststoffeinsatz können Sie

alle Fassengrößen für jede Thermokanne verwenden

mit 5 Staufächern für Becher, Löffel/Rührstäbchen, Milch und Zucker

B 655 x T 330 x H 145 mm

Gewicht: 2,4 kg

inklusive 2 Kunststoffeinsätze und 2 Abtropfschalen, herausnehmbar

EAN 4015613505022

Best.-Nr. 190.152

Euro 57,-



## Edelstahl-Isolierpumpkanne

Deckel, Pumpmechanik und Griff aus Kunststoff, schwarz

Inhalt: 2 Liter

Maße: Ø 150 mm, Höhe 325 mm

Gewicht: 0,8 kg

EAN 4015613475578

Best.-Nr. 190.124

Euro 29,-



## Isolierkanne mit Pumpsystem

Behälter Edelstahl

Inhalt: ca. 2,5 Liter

Ø 160 mm, H 330 mm

Gewicht: 1,4 kg

EAN 4015613468655

Best.-Nr. 190.125

Euro 26,-



## Edelstahl-Isolierkanne

Inhalt: 1,5 Liter  
 Material: Edelstahl  
 Deckel, Ausgießmechanik und  
 Griff aus Kunststoff  
 Farbe: chrom/schwarz  
 Höhe 225 mm,  
 Ø mit Griff 180 mm,  
 Ø ohne Griff 140 mm

### 1 Kanne

Gewicht: 0,8 kg  
 EAN 4015613460635  
**Best.-Nr. 190.121**  
**Euro 17,50**  
 ab 20 Kannen Euro 17,-  
 ab 75 Kannen Euro 16,50



## Kaffeekanne

Acrylkanne mit Edelstahlboden  
 Griff und Fülldeckel schwarz  
 Inhalt: 1,8 Liter, Höhe: 173 mm  
 Durchmesser: 165 mm  
 Gewicht: 0,30 kg  
 EAN 4015613516271  
**Best.-Nr. 190.126**  
**Euro 12,-**



## Glaskannen für Kaffeemaschinen

### 2er-SET Universal-Ersatzkannen

passend zu allen gängigen Maschinen  
 und Warmhalteplatten!  
 Inhalt je Kanne ca.: 1,7 Liter  
 Griff und Ausguss schwarz  
 Abmessungen je Kanne ca.: Ø 150 mm, H 175 mm  
 Gewicht: 0,76 kg  
 EAN 4015613398754  
**Best.-Nr. A190.062**  
**Euro 25,-**



## Warmhalteplatte

... passend für alle gängigen Kaffee-  
 oder Teekannen!  
 Edelstahl  
 2 Warmhalteplatten, getrennt schaltbar  
 Anschlusswert: 120 W / 230 V  
 B 358 x T 218 x H 80 mm  
 EAN 4015613437118  
**Best.-Nr. A190.102**  
**Euro 59,-**

Lieferung ohne Kanne!





## Rundfilter-Kaffeemaschine Regina 40

Gehäuse aus Edelstahl  
 Sockel und Deckel aus Kunststoff  
 Füllstandsanzeiger  
 Maximale Leistung von ca. 48 Tassen  
 Inhalt: 6,8 Liter  
 2 getrennte Heizsysteme für Brüh- und Warmhaltefunktion  
 Anschlusswert: 1,2 kW / 1 NAC 230 V  
 Ø 220 mm, Höhe 420 mm  
 Gewicht: 4 kg  
 EAN 4015613399485  
**Best.-Nr. A190.142**  
**Euro 76,-**

## Rundfilterpapier Regina 40

(1000 Stück im Karton)  
 EAN 4015613372983  
**Best.-Nr. A190.009**  
**Euro 34,-**



## Schnell-Entkalker für Kaffeemaschinen

20 Beutel à 15 g  
 EAN 4015613467016  
**Best.-Nr. 190.063**  
**Euro 9,75**



## Rundfilter-Kaffeemaschine Regina 90

Gehäuse aus Edelstahl  
 Sockel und Deckel aus Kunststoff  
 Füllstandsanzeiger  
 Maximale Leistung von ca. 80 - 90 Tassen  
 Inhalt: 15 Liter  
 2 getrennte Heizsysteme für Brüh- und Warmhaltefunktion  
 Anschlusswert: 1,6 kW / 1 NAC 230 V  
 Ø 270 mm, Höhe 460 mm  
 Gewicht: 4,5 kg  
 EAN 4015613399492  
**Best.-Nr. A190.192**  
**Euro 110,-**

## Rundfilterpapier Regina 90

(1000 Stück im Karton)  
 EAN 4015613400129  
**Best.-Nr. A190.011**  
**Euro 39,50**



## Rundfilter-Kaffeemaschine PRO 40T

Gehäuse aus Edelstahl  
 Füllstandsanzeiger  
 Maximale Leistung von ca. 40 - 48 Tassen  
 Inhalt: 6,0 Liter  
 Aufbrühzeit für 6 Liter: 45 Minuten  
 Mindest Aufbrühmenge: 3 Liter (20 Tassen)  
 2 getrennte Heizsysteme für Brüh- und Warmhaltefunktion  
 Anschlusswert: 1,2 kW / 1 NAC 230 V  
 Ø 220 mm, Höhe 485 mm  
 Gewicht: 4 kg  
 EAN 4015613385877  
**Best.-Nr. A190.141**  
**Euro 98,-**



**Rundfilterpapier**  
**PRO 40T + PRO 60T**  
 (1000 Stück im Karton)  
 EAN 4015613372983  
**Best.-Nr. A190.009**  
**Euro 34,-**



## Rundfilter-Kaffeemaschine PRO 60T

Gehäuse aus Edelstahl  
 Füllstandsanzeiger  
 Maximale Leistung von ca. 60 - 72 Tassen  
 Inhalt: 9,0 Liter  
 Aufbrühzeit für 9 Liter: 60 Minuten  
 Mindest Aufbrühmenge: 4,5 Liter (30 Tassen)  
 2 getrennte Heizsysteme für Brüh- und Warmhaltefunktion  
 Anschlusswert: 1,2 kW / 1 NAC 230 V  
 Ø 220 mm, Höhe 545 mm  
 Gewicht: 5 kg  
 EAN 4015613385884  
**Best.-Nr. A190.161**  
**Euro 107,-**

## Rundfilter-Kaffeemaschine PRO 100T

Gehäuse aus Edelstahl  
 Füllstandsanzeiger  
 Maximale Leistung von ca. 100 - 110 Tassen  
 Inhalt: 15,0 Liter  
 Aufbrühzeit für 15 Liter: 60 Minuten  
 Mindest Aufbrühmenge: 4,5 Liter (30 Tassen)  
 2 getrennte Heizsysteme für Brüh- und Warmhaltefunktion  
 Anschlusswert: 1,6 kW / 1 NAC 230 V  
 Ø 270 mm, Höhe 575 mm  
 Gewicht: 6,5 kg  
 EAN 4015613393377  
**Best.-Nr. A190.191**  
**Euro 139,-**

**Rundfilterpapier**  
**PRO 100T**  
 (1000 Stück im Karton)  
 EAN 4015613400129  
**Best.-Nr. A190.011**  
**Euro 39,50**



**Bartscher Coffeeline Siebträger-Kaffeemaschinen - von der stillen Eleganz bis hin zum klassischen Design.**

Auf höchstem technischen Niveau und durchdacht bis zum kleinsten Detail bietet die Bartscher Coffeeline alles, was Sie von einer modernen Siebträger-Kaffeemaschine erwarten. Kaffeezubereitung, Dampf- und Heißwasserentnahme für Tee oder Instantgetränke gleichzeitig möglich.

Durch die automatische Füllstandskontrolle im Boiler ist die Siebträger-Maschine bestens für den Dauerbetrieb geeignet.

## Siebträger-Kaffeemaschinen

- Stahlgehäuse
- einfaches Abnehmen des Gehäuses
- Anti-Vakuumventil für den Kessel
- sofortige Heißwasserversorgung direkt aus dem Inneren des Kessels
- verchromte Kugelgelenkausgangsrohre für Dampf- und Heißwasserentnahme
- automatischer Wasserzulauf durch Magnetventil
- eingebaute volumetrische Motorpumpe mit 2 Druckventilen
- Teilchenfilter
- Überdruckventil
- PREE BREE SYSTEM (Patentierter Kaffeevorbrühprozess)
- Mikroprozessor in der Schalterleiste kontrolliert die Kaffeedosierung
- automatische Boilerbefüllung
- automatische Reinigung einer Brühgruppe
- 4 verschiedene Programme für die Dosierung pro Gruppe
- Kontrolllampe für Boiler



### **Bartscher Coffeeline G1**

1 Dampfhaahn  
1 Teewasserhaahn  
Kesselkapazität: 6 Liter  
Abmessungen: B 475 x T 580 x H 523 mm  
Anschlusswert: 2,85 kW, 230 V  
Gewicht: 40 kg  
EAN 4015613481708  
Best.-Nr. 190.160  
Euro 2.049,-



## **Bartscher Coffeeline G2**

2 Dampfhähne  
1 Teewasserhahn  
Kesselkapazität: 11,5 Liter  
4-sprachige Display-Anzeige:  
Tassenzählung  
Datum und Uhrzeit  
Wartungsanzeige  
Abmessungen: B 677 x T 580 x H 523 mm  
Anschlusswert: 3,3 kW, 230 V  
Gewicht: 60 kg  
EAN 4015613481715  
**Best.-Nr. 190.161**  
**Euro 2.939,-**



## **Bartscher Coffeeline G2 plus mit 3 Kesseln**

1 Kessel je Brühgruppe und  
1 Kessel zur Dampf- und Heißwasserzubereitung  
Abmessungen: B 677 x T 580 x H 523 mm  
Anschlusswert: 3,3 kW, 230 V  
Gewicht: 62 kg  
EAN 4015613487908  
**Best.-Nr. 190.163**  
**Euro 3.849,-**

## **Bartscher Coffeeline G3**

2 Dampfhähne  
1 Teewasserhahn  
Kesselkapazität: 17,5 Liter  
4-sprachige Display-Anzeige:  
Tassenzählung  
Datum und Uhrzeit  
Wartungsanzeige  
Abmessungen:  
B 967 x T 580 x H 523 mm  
Anschlusswert: 4,3 kW, 3 NAC 400 V  
Gewicht: 80 kg  
EAN 4015613481722  
**Best.-Nr. 190.162**  
**Euro 3.769,-**



## **Bartscher Coffeeline G3 plus mit 4 Kesseln**

1 Kessel je Brühgruppe und  
1 Kessel zur Dampf- und Heißwasserzubereitung  
Abmessungen: B 967 x T 580 x H 523 mm  
Anschlusswert: 6,3 kW, 3 NAC 400 V  
Gewicht: 87 kg  
EAN 4015613487915  
**Best.-Nr. 190.164**  
**Euro 4.939,-**

Mit einem Wasserfilter-System sorgen Sie für beste Getränkequalität und lange Maschinenlaufzeit.

# Wasserfiltersystem

Die Qualität von Getränken wird maßgeblich von der Wasserqualität und somit von der eingesetzten Filtertechnologie beeinflusst. Die Filtersysteme erfüllen die hohen Anforderungen des Heißgetränke-Marktes an Qualität, Kosten und Zuverlässigkeit.

Das Filtersystem ist perfekt auf die Gerätetechnik abgestimmt und bietet die Grundlage für einen erfolgreichen Geschäftsbetrieb: Sicherheit, geringe Kosten und höchste Getränkequalität.



**Wasserfiltersystem für Kaffeemaschinen**  
inklusive Filterkopf und Filterkerze  
für horizontalen oder vertikalen Einbau  
Kapazität bei 10° KH (Karbonhärte): 1500 Liter  
Gesamthöhe: 365 mm  
Filterkerzen Höhe: 282 mm  
Filterkerze: Ø 95 mm  
max. Systemdruck: 2 - 8 bar  
Wassertemperatur: 4° - 30 °C  
Anschlussgewinde: 3/8 "  
Gewicht: 2,0 kg  
EAN 4015613501130  
**Best.-Nr. 109.856**  
**Euro 175,-**

**Ersatzfilterkerze**  
Maße: Ø 95 mm, Höhe 282 mm  
Gewicht: 1,3 kg  
EAN 4015613501147  
**Best.-Nr. 109.857**  
**Euro 96,-**

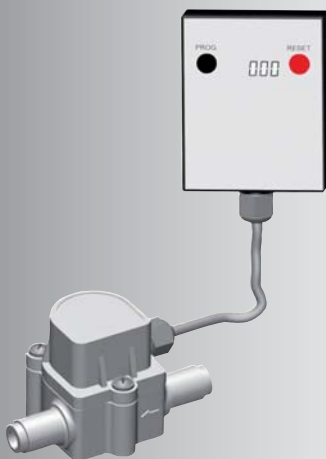

**Wasserzähler**  
Gewicht: 0,2 kg  
EAN 4015613501154  
**Best.-Nr. 109.861**  
**Euro 99,-**



**Anschlussset**  
Anschlusschlauch: 1500 m  
Anschluss 3/8" x 3/4"  
mit Hutfilter und Flachdichtung  
Gewicht: 0,3 kg  
EAN 4015613501161  
**Best.-Nr. 109.864**  
**Euro 29,-**

## Kaffeemühlen

### speziell für Siebträger-Kaffeemaschinen

Edelstahlgehäuse  
Mahlwerk Ø 60 mm  
Dosierung regelbar von 5 - 12 g  
Auffangbehälter für bis zu 600 g Kaffeemehl  
Drehzahl: 1300 U/min  
Ein-/Ausschalter manuell  
Überhitzungsschutz  
Schutzklasse: IP21

### Kaffeemühle Modell Tauro

Fassungsvermögen des Bohnenbehälters:  
1 kg Kaffeebohnen  
Anschlusswert: 275 W / 230 V  
B 180 x T 310 x H 560 mm  
Gewicht: 8 kg  
EAN 4015613492445  
**Best.-Nr. 190.175**  
**Euro 335,-**

### Kaffeemühle Modell Space

Fassungsvermögen des Bohnenbehälters:  
2 kg Kaffeebohnen  
Anschlusswert: 402 W / 230 V  
B 210 x T 310 x H 615 mm  
Gewicht: 9 kg  
EAN 4015613492452  
**Best.-Nr. 190.176**  
**Euro 412,-**



### Kaffeeresteschublade schmal

innen Edelstahl  
Inhalt ca. 80 Portionen Kaffeesatz  
B 290 x T 515 x H 105 mm  
Gewicht: 6 kg  
EAN 4015613494203  
**Best.-Nr. 190.171**  
**Euro 172,-**

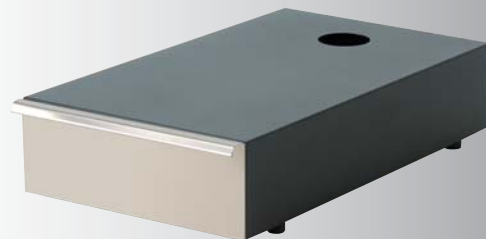

### Kaffeeresteschublade breit

innen Edelstahl  
Inhalt ca. 140 Portionen Kaffeesatz  
B 410 x T 515 x H 105 mm  
Gewicht: 8 kg  
EAN 4015613494197  
**Best.-Nr. 190.170**  
**Euro 222,-**



### Verbindungssteg zur Resteschublade

Gewicht: 1 kg  
EAN 4015613494210  
**Best.-Nr. 190.172**  
**Euro 29,-**





## **Iso-Dispenser**

geeignet für heiße und kalte Getränke.

Behälter Edelstahl

Inhalt: 9 Liter

Ø 240 mm, Höhe 450 mm

Gewicht: 2,0 kg

EAN 4015613468662

**Best.-Nr. 150.981**

**Euro 39,-**



## **Iso-Dispenser, doppelwandig**

Die doppelwandige Edelstahl-Vakuum-Isolation garantiert eine langanhaltende Einfülltemperatur der Heiß- und Kaltgetränke.

Gehäuse Edelstahl

Sockel und Deckel aus Kunststoff

für Tassen und Gläser bis max. Höhe 11 cm

patentiertes Vakuum-Isolations-System

Tragegriff

Füllstandsanzeiger

Inhalt: 3 Liter

B 165 x T 185 x H 460 mm

einfache Reinigung

Gewicht: 1,65 kg

EAN 4015613491462

**Best.-Nr. 150.982**

**Euro 49,-**



## Samowar\*

... Teegenuss der besonderen Art!  
Edelstahl  
Inhalt: 3 Liter  
hitzeisolierte Griffe  
Überhitzungsschutz  
stufenlose Temperaturreglung  
Anschlusswert: 1,5 kW / 230 V  
Maße: Ø 310 mm, Höhe 370 mm  
inklusive Teekanne, Inhalt: 1,2 Liter  
Gewicht: 1,7 kg  
EAN 4015613488790  
**Best.-Nr. 191.001**  
**Euro 98,-**



## Heißwasser-Spender

Gehäuse und Deckel aus Edelstahl  
Inhalt: 5 Liter  
Temperaturregler 30 °C - 100 °C  
Anschlusswert: 1,8 kW / 230 V  
Ø 210 mm, Höhe 400 mm  
Gewicht: 1,8 kg  
EAN 4015613505541  
**Best.-Nr. 200.061**  
**Euro 75,-**



## Heißwasser-Spender

Gehäuse und Deckel aus Edelstahl  
Sockel aus Kunststoff  
Füllstandsanzeiger  
Inhalt: 10 Liter  
Temperaturregler 30 °C - 100 °C  
Anschlusswert: 2,5 kW / 230 V  
Ø 205 mm, Höhe 505 mm  
Gewicht: 2,3 kg  
EAN 4015613468778  
**Best.-Nr. 200.054**  
**Euro 89,-**



# Glühweintöpfe



**MultiTherm, Inhalt: 20 Liter**  
Heiße Getränke für jeden Anlass!  
Ideal zum Warmhalten von Glühwein,  
Jagertee oder Heißwasser für Tee.  
Ø 270 mm, Höhe 610 mm  
Anschlusswert: 2,0 kW / 230 V  
Gewicht: 6 kg  
EAN 4015613396873  
**Best.-Nr. A200.050**  
Euro 153,-



**Warmhaltedeckel für Tassen**  
passend zum Bartscher Glühweintopf  
Best.-Nr. A200.050  
**geeignet für ca. 10 - 15 Tassen**  
Material Edelstahl  
Durchmesser: 354 mm  
Randhöhe: 40 mm  
Gewicht: 0,78 kg  
EAN 4015613503493  
**Best.-Nr. 200.058**  
Euro 18,-



## Glühweintopf / Einkochtopf

Inhalt: 25 Liter

Topf aus Edelstahl, Unterboden, Ablaufhahn und Griffe sind aus hochwertigem Kunststoff, Deckel aus Glas.

Anschlusswert: 1,8 kW / 230 V

Ø 450 mm, Höhe 470 mm

Gewicht: 6,1 kg

EAN 4015613443195

**Best.-Nr. A200.052**

**Euro 143,-**



## Glühweintopf / Einkochtopf

Inhalt: 30 Liter

Topf aus Edelstahl, Unterboden, Ablaufhahn und Griffe sind aus hochwertigem Kunststoff, Deckel aus Glas.

Anschlusswert: 1,8 kW / 230 V

Ø 450 mm, Höhe 520 mm

Gewicht: 6,1 kg

EAN 4015613499420

**Best.-Nr. 200.057**

**Euro 163,-**



## Warmhaltedeckel für Tassen

passend zu den Bartscher Glühweintöpfen

Best.-Nr. A200.052 und 200.057

**geeignet für ca. 10 - 15 Tassen**

Material Edelstahl

Durchmesser: 400 mm

Randhöhe: 39 mm

Gewicht: 0,76 kg

EAN 4015613503509

**Best.-Nr. 200.059**

**Euro 19,50**



# Suppentöpfe



## Party-Kochtopf, Inhalt: 16 Liter

Topf ist durchgehend stahlemailliert.  
Unterboden, Deckel und Griffe sind aus hochwertigem Kunststoff.  
GS-VDE gekennzeichnet.  
Durchmesser: 35 cm  
Anschlusswert: 1,8 kW / 1 NAC 230 V  
Gewicht: 5,9 kg  
EAN 4016098101822  
**Best.-Nr. A150.510**  
**Euro 135,-**



## Suppentopf "CLUB"

Außentopf schwarz, Stahlblech lackiert  
herausnehmbarer Einsatz aus Edelstahl  
Energeregler: 30 - 95 °C  
mit dreh- und klappbarem Edelstahldeckel  
Löffelaussparung, hitzeisolierter Griff  
Inhalt: ca. 8,5 Liter  
Anschlusswert: 0,4 kW / 230 V  
Maße: H 385 mm, Ø 295 mm  
inklusive 8 magnetisch haftender Suppenbeschriftungen  
Gewicht: 3,4 kg  
EAN 4015613442587  
**Best.-Nr. 100.067**  
**Euro 69,-**



## Suppentopf "Gourmet"

Inhalt: 10 Liter  
Außentopf Kunststoff schwarz  
herausnehmbarer Einsatz aus CNS  
Regelthermostat von 50 - 95 °C  
Dreh- und klappbarer Edelstahldeckel  
mit Löffelaussparung und hitzeisoliertem Griff  
Anschlusswert: 0,45 kW / 1 NAC 230 V  
Maße: H 380 mm, Ø 390 mm  
Inklusive Suppenkelle  
Gewicht: 5,2 kg  
EAN 4015613364704  
**Best.-Nr. 100.047**  
**Euro 109,-**



## Partytopf

Außentopf schwarz, Stahlblech lackiert  
herausnehmbarer Einsatz aus Edelstahl  
Energierегler: 30 - 95 °C  
mit dreh- und klappbarem  
Edelstahldeckel, Löffelaussparung,  
hitzeisolierter Griff  
Inhalt: ca. 9,0 Liter  
Anschlusswert: 0,4 kW / 230 V  
Maße: H 360 mm, Ø 330 mm  
inklusive 8 magnetisch haftender Suppenbeschriftungen  
Gewicht: 4,5 kg  
EAN 4015613353432  
**Best.-Nr. 100.054**  
**Euro 75,-**



## Suppentopf "Economic"

Außentopf schwarz, Stahlblech lackiert  
herausnehmbarer Einsatz aus Edelstahl  
Energierегler: 48 - ca. 94 °C  
mit dreh- und klappbarem Edelstahldeckel  
Löffelaussparung, hitzeisolierter Griff  
Inhalt: ca. 9,0 Liter  
Anschlusswert: 0,4 kW / 230 V  
Maße: H 360 mm, Ø 330 mm  
inklusive 8 magnetisch haftender Suppenbeschriftungen  
Gewicht: 4,5 kg  
EAN 4015613421292  
**Best.-Nr. 100.061**  
**Euro 72,-**

**Pumpaufsatz für Soßen**  
siehe Katalogseite 208



## Suppentopf "De Luxe"

Außentopf Edelstahl  
herausnehmbarer Einsatz aus Edelstahl  
Energierегler: 30 - 95 °C  
mit dreh- und klappbarem Edelstahldeckel  
Löffelaussparung, hitzeisolierter Griff  
Inhalt: ca. 9,0 Liter  
Anschlusswert: 0,4 kW / 230 V  
Maße: H 360 mm, Ø 330 mm  
inklusive 8 magnetisch haftender Suppenbeschriftungen  
Gewicht: 4,5 kg  
EAN 4015613367736  
**Best.-Nr. 100.058**  
**Euro 109,-**



# Chafing Dishes



## Chafing Dish rund

Chromnickelstahl,  
30,5 cm Durchmesser, 3,5 l Inhalt  
inklusive Speisenbehälter, Deckel, Wassereinsatz  
und einem Brennpastenbehälter  
Gewicht: 2,7 kg  
EAN 4015613248509  
**Best.-Nr. 500.800**  
Euro 57,-

## Chafing Dish rund

Chromnickelstahl  
30,5 cm Durchmesser, 7,5 l Inhalt  
inklusive Speisenbehälter, Deckel, Wassereinsatz  
und einem Brennpastenbehälter  
Gewicht: 3,6 kg  
EAN 4015613248523  
**Best.-Nr. 500.810**  
Euro 74,-



## Chafing Dish oval

Chromnickelstahl  
51 cm Länge (Einsatz), 5,5 l Inhalt  
inklusive Speisenbehälter, Deckel, Wassereinsatz  
und zwei Brennpastenbehältern  
Gewicht: 3,8 kg  
EAN 4015613248547  
**Best.-Nr. 500.805**  
Euro 85,-



## Chafing Dish 1/2 GN

Chromnickelstahl  
stapelbar  
Einsatz 1/2 GN, 65 mm tief  
1 Brennpastenbehälter  
B 375 x T 290 x H 320 mm  
Gewicht: 3 kg  
EAN 4015613366708  
**Best.-Nr. 500.481**  
Euro 41,-



## Chafing Dish 1/1 GN

Chromnickelstahl  
stapelbar  
mit einseitiger Deckelhalterung  
Einsatz 1/1 GN, 65 mm tief  
2 Brennpastenbehälter  
B 610 x T 350 x H 320 mm  
Gewicht: 4,75 kg  
EAN 4015613366715  
**Best.-Nr. 500.482**  
Euro 47,-

ab 18 Stück Euro 45,-

**Chafing Dish 1/1 GN, stapelbar**  
mit GN-Behältern 1x 1/1 GN + 2x 1/2 GN,  
65 mm tief  
Chromnickelstahl  
stapelbar, mit einseitiger Deckelhalterung  
2 Brennpastenbehälter  
B 600 x T 365 x H 325 mm  
Gewicht: 5,3 kg  
EAN 4015613412146  
**Best.-Nr. 500.582V2**  
**Euro 72,-**



**Chafing Dish 1/1 GN, stapelbar**  
mit GN-Behältern 1x 1/1 GN + 3x 1/3 GN,  
65 mm tief  
Chromnickelstahl  
stapelbar, mit einseitiger Deckelhalterung  
2 Brennpastenbehälter  
B 600 x T 365 x H 325 mm  
Gewicht: 5,75 kg  
EAN 4015613412153  
**Best.-Nr. 500.582V3**  
**Euro 75,-**



**2 Chafing Dishes 1/1 GN**  
Chromnickelstahl  
stapelbar  
jeweils mit:  
einseitiger Deckelhalterung  
Einsatz 1/1 GN, 65 mm tief  
2 Brennpastenbehältern  
B 610 x T 355 x H 300 mm  
Gewicht: 9,5 kg  
EAN 4015613439617  
**Best.-Nr. 500.486**  
**Euro 88,-**



# Chafing Dishes



## Chafing Dish 1/1 GN

Chromnickelstahl  
Kunststoffgriffe Holzdekor  
mit dreiseitiger Deckelhalterung  
Einsatz 1/1 GN, 65 mm tief  
2 Brennpastenbehälter  
B 640 x T 350 x H 390 mm  
Gewicht: 6,55 kg  
EAN 4015613443089  
**Best.-Nr. 500.456**  
**Euro 105,-**



## Rolltop Chafing Dish 1/1 GN

Chromnickelstahl  
Kunststoffgriffe Holzdekor  
Rolltop-Deckel  
Einsatz 1/1 GN, 65 mm tief  
2 Brennpastenbehälter  
B 640 x T 360 x H 430 mm  
Gewicht: 8,25 kg  
EAN 4015613412771  
**Best.-Nr. 500.458**  
**Euro 153,-**



## Rolltop-Deckel

Chromnickelstahl  
für Chafing Dish 1/1 GN  
(passend für Chafing Dish 500.456,  
500.458, 500.482, 500.482V)  
B 540 x T 330 x H 170 mm  
Gewicht: 3,2 kg  
EAN 4015613412788  
**Best.-Nr. 500.459**  
**Euro 59,-**



## Elektroheizung für Chafing Dish

(500.482, 500.487, 500.486)  
Edelstahl  
H 100 - 140 mm, Ø 135 mm  
Anschlusswert: 450 W / 220-230 V  
Überhitzungsschutz  
Gewicht: 1,1 kg  
EAN 4015613410166  
**Best.-Nr. 500.464**  
**Euro 34,-**



## Speisenwärmer rund

... für Suppen, Soßen und Speisen!

Keramikeinsatz

Inhalt: 5,5 Liter

Anschlusswert: 280 W / 230 V

Ø 345 mm, H 276 mm

Gewicht: 5,4 kg

EAN 4015613397894

**Best.-Nr. A100.155**

**Euro 39,-**



## Speisenwärmer oval

... für Suppen, Soßen und Speisen!

Keramikeinsatz

Inhalt: 6,5 Liter

Anschlusswert: 320 W / 230 V

B 419 x T 295 x H 253 mm

Gewicht: 5,9 kg

EAN 4015613405346

**Best.-Nr. A100.265**

**Euro 42,-**



## Elektro-Chafing Dish "SilverLine" rund

Chromnickelstahl

Inhalt 3,8 Liter

Einsatz Behälter Ø 300 mm -

65 mm tief

Thermostatische Regelung 1-8

Anschlusswert: 500 W / 230 V

Ø 330 mm, Höhe 220 mm

Gewicht: 3,65 kg

EAN 4015613390857

**Best.-Nr. 500.835**

**Euro 105,-**



# Chafing Dishes



**Chafing Dish GN 1/1  
inklusive Elektroheizung**  
Chromnickelstahl  
stapelbar  
mit einseitiger Deckelhalterung  
Einsatz 1/1 GN, 65 mm tief  
2 Brennpastenbehälter  
1 Elektroheizung  
B 610 x T 350 x H 320 mm  
Gewicht: 5,85 kg  
EAN 4015613417400  
**Best.-Nr. 500.482V**  
**Euro 79,-**



**Rolltop-Deckel für  
Elektro-Chafing Dish 1/1 GN**  
(passend für Chafing Dish 500.830, 500.832)  
Chromnickelstahl  
B 525 x T 330 x H 165 mm  
Gewicht: 3 kg  
EAN 4015613433479  
**Best.-Nr. 500.833**  
**Euro 65,-**



**Elektro-Chafing Dish 1/1 GN**  
Chromnickelstahl  
Wasserbehälter Kunststoff schwarz  
Einsatz 1/1 GN, 65 mm tief  
Thermostatische Regelung 1-8  
Anschlusswert: 0,5 kW / 230 V  
B 560 x T 355 x H 250 mm  
Gewicht: 4,15 kg  
EAN 4015613417462  
**Best.-Nr. 500.832**  
**Euro 115,-**

## Elektro-Chafing Dish "SilverLine" 1/1 GN

Chromnickelstahl  
Einsatz 1/1 GN, 100 mm tief  
Thermostatische Regelung 1-8  
Anschlusswert: 1,0 kW / 230 V  
B 617 x T 356 x H 286 mm  
Gewicht: 7,8 kg  
inklusive Deckelhalter  
EAN 4015613389820  
**Best.-Nr. 500.831**  
**Euro 189,-**



## Elektro-Chafing Dish 1/1 GN

Chromnickelstahl  
Wasserbehälter Kunststoff schwarz  
Einsatz 1/1 GN, 100 mm tief  
Thermostatische Regelung 1-8  
Anschlusswert: 2,2 kW / 230 V  
B 630 x T 360 x H 290 mm  
Gewicht: 6,3 kg  
inklusive Deckelhalter  
EAN 4015613370033  
**Best.-Nr. 500.830**  
**Euro 138,-**



## Elektro-Suppenstation mit 2 Suppentöpfen à 4 l

Chromnickelstahl  
Wasserbehälter Kunststoff schwarz  
Anschlusswert: 2,2 kW / 230 V  
B 630 x T 360 x H 460 mm  
Gewicht: 6,7 kg  
inklusive 1 Deckelhalter, 2 Suppenkellen  
EAN 4015613370040  
**Best.-Nr. 500.840**  
**Euro 173,-**





## Ecofire Sicherheitsbrennpaste

enthält ungiftiges Ethanol.

Ca. 80 °C konstante Wärme, geruchsfrei, gleichmäßig und sauber, besonders sparsam im Verbrauch: ca. 200 g Dose reicht für ca. 2 Std., 48 Dosen im Karton (mit grünem Punkt)

EAN 4015613504230

Best.-Nr. 500.453

Stück Euro 1,02

Best.-Nr.	Euro pro Dose	Euro pro Karton
500.453-48		
1 Karton	1,02	48,96
84 Kartons (1 Palette)	0,97	46,56
252 Kartons (3 Paletten)	0,92	44,16



## Bartscher Sicherheitsbrennpaste

Unkompliziert und flexibel Speisen warmhalten.

Sauber und geruchsfrei wird eine Wärme von bis zu 85 °C mit einer Brenndauer von 3,5 Stunden erzeugt. Enthält ungiftiges Ethanol.

Ca. 200 g Dose, 72 Stück im Karton (mit grünem Punkt)

EAN 4015613467726

Best.-Nr. 500.060

Stück Euro 1,14

Best.-Nr.	Euro pro Dose	Euro pro Karton
500.060-72		
1 Karton	1,14	82,08
50 Kartons (1 Palette)	1,08	77,76
150 Kartons (3 Paletten)	1,02	73,44



## Bartscher Sicherheitsbrennpaste - Vorrats-Eimer

sauber und geruchsfrei, enthält ungiftiges Ethanol, zum Nachfüllen von 200 g Dosen Bartscher Brennpaste, ca. 3,2 kg Eimer, 4 Stück im Karton (mit grünem Punkt)

EAN 4015613467740

Best.-Nr. 500.063

Stück Euro 16,-

Best.-Nr.	Euro pro Dose	Euro pro Karton
500.063-4		
1 Karton	16,-	64,-



## Biofire "Trio" - 3 Dosen im Set

Sicherheitsbrennpaste, sauber und geruchsfrei, enthält ungiftiges Ethanol.

Brenndauer je 80 g Dose ca. 1 Stunde

3 x ca. 80 g Dosen im Set, 16 Sets im Karton

(mit grünem Punkt)

EAN 4015613505411

Best.-Nr. 500.043

Set Euro 2,40



Best.-Nr. 500.043-48	Euro pro Set	Euro pro Karton
1 Karton	2,40	38,40
24 Kartons (1 Palette)	2,32	37,12
72 Kartons (3 Paletten)	2,25	36,-

## Biofire Sicherheitsbrennpaste

sauber und geruchsfrei, enthält ungiftiges Ethanol  
ca. 200 g Dose, 48 Dosen im Karton

(mit grünem Punkt)

EAN 4015613360584

Best.-Nr. 500.040

Stück Euro 0,98



Best.-Nr. 500.040-48	Euro pro Dose	Euro pro Karton
1 Karton	0,98	47,04
84 Kartons (1 Palette)	0,93	44,64
252 Kartons (3 Paletten)	0,88	42,24

## Apexa Sicherheitsbrennpaste

sauber und geruchsfrei, enthält ungiftiges Ethanol,  
ca. 200 g Dose, 48 Dosen im Karton

(ohne grünen Punkt)

EAN 4015613363769

Best.-Nr. 500.045

Stück Euro 0,96



Best.-Nr. 500.045-48	Euro pro Dose	Euro pro Karton
1 Karton	0,96	46,08
84 Kartons (1 Palette)	0,91	43,68
252 Kartons (3 Paletten)	0,86	41,28

# Transportwagen



## Servier-/Transportwagen mit 2 Borden

Chromnickelstahl  
4 Lenkrollen mit 2 Feststellern  
Tragfähigkeit: ca. 100 kg  
B 920 x T 600 x H 945 mm  
Bordmaße: ca. B 830 x T 510 mm  
Maß zwischen den Borden 570 mm  
(Bausatz, einfache Montage)  
Gewicht: 10 kg  
EAN 4015613433509  
**Best.-Nr. A300.062**  
**Euro 115,-**



## Servier-/Transportwagen mit 3 Borden

Chromnickelstahl  
4 Lenkrollen mit 2 Feststellern  
Tragfähigkeit: 120 kg  
B 920 x T 600 x H 945 mm  
Bordmaße: ca. B 830 x T 510 mm  
Lichtes Maß zwischen den Borden 275 mm  
(Bausatz, einfache Montage)  
Gewicht: 13 kg  
EAN 4015613433516  
**Best.-Nr. A300.063**  
**Euro 139,-**



## Servier-/Transportwagen mit 2 Borden und extra tiefer Abräummulde

Chromnickelstahl  
4 Lenkrollen mit 2 Feststellern  
Tragfähigkeit: ca. 120 kg  
B 930 x T 600 x H 990 mm  
Bordmaße: ca. B 830 x T 510 mm  
Abräummulde 100 mm tief  
Maße zwischen den Borden:  
oberes Zwischenmaß 270 mm,  
unteres Zwischenmaß 265 mm  
(Bausatz, einfache Montage)  
Gewicht: 14 kg  
EAN 4015613455730  
**Best.-Nr. A300.056**  
**Euro 163,-**

## Servier-/Transportwagen "Adjutant" mit 3 Borden

Kunststoff, Trägerstangen Aluminium  
4 Lenkrollen  
Tragfähigkeit: 120 kg  
B 830 x T 415 x H 940 mm  
Bordmaße: ca. B 620 x T 405 mm  
Maß zwischen den Borden 300 mm  
(Bausatz, einfache Montage)  
Gewicht: 10 kg  
EAN 4015613433578  
Best.-Nr. A300.049  
Euro 92,-



## Abräumbehälter-Set passend zum Servier- /Transportwagen "Adjutant"

aus robustem Kunststoff  
Abfallbehälter, Inhalt: ca. 30 Liter,  
B 335 x T 237 x H 560 mm  
Besteckbehälter, Inhalt: ca. 9 Liter  
B 333 x T 230 x H 178 mm  
Gewicht: 0,8 kg  
EAN 4015613454986  
Best.-Nr. A300.047  
Euro 37,50

## Geschirrkorb-Wagen

Chromnickelstahl  
Tragfähigkeit: 120 kg  
4 Lenkrollen Ø 125 mm  
B 514 x T 652 x H 945 mm  
Gewicht: 8,3 kg  
EAN 4015613467689  
Best.-Nr. 300.043  
Euro 139,-



## Transportwagen 200

Chromnickelstahl  
Tragfähigkeit: 200 kg  
2 feste Rollen, 2 Lenkrollen, Ø 125 mm  
B 560 x T 1000 x H 950 mm  
Gewicht: 17,5 kg  
EAN 4015613467696  
Best.-Nr. 300.042  
Euro 198,-

# Terrassenheizer



## Elektrischer Heizstrahler 2000D IV\* für Wandmontage

Einfaches Ein- und Ausschalten  
Kabelausgang oben am Strahler  
Kabellänge ca. 1,8 Meter  
Quarz-Heizstrahler - 3 Heizstufen  
Anschlusswert: 1,8 kW / 230 V  
Maße: B 500 x T 150 x H 350 mm  
Gewicht: 1,8 kg  
EAN 4015613500201  
**Best.-Nr. 825.206**  
Euro 44,-



## Elektrischer Terrassenheizer 2000D I\*

Einfaches Ein- und Ausschalten  
Kabelausgang oben am Strahler  
Kabellänge ca. 7 Meter  
Quarz-Heizstrahler - 3 Heizstufen  
Höhenverstellbar - 1,80 m bis 2,10 m  
Anschlusswert: 1,8 kW / 230 V  
Maße: B 550 x T 500 x H 1800-2100 mm  
Gewicht: 8,75 kg  
EAN 4015613500249  
**Best.-Nr. 825.207**  
Euro 81,-



## Gas Terrassenheizer, fahrbar

Edelstahl, professionelle Qualität  
Züandsicherung, Piezo-Zündung  
für Flüssiggas  
Leistung: 13,5 kW/h  
Höhe: 2.220 mm  
Aluminiumreflektor Ø 780 mm  
Gewicht: 18 kg  
Lieferung ohne Anschlussgarnitur!  
EAN 4015613457970  
**Best.-Nr. 825.131**  
Euro 229,-



## Elektro Stand- und Tischgrill "barbecue grill"\*

Ideal zum Grillen und Braten ohne Fett!  
Flache und gerillte Grillfläche, antihafbeschichtet  
Überflüssiges Fett läuft über die vordere  
Fettablaufrinne in eine Auffangschale  
Abnehmbare Windschutzhaube  
Thermostatischer Regler  
Bratfläche: B 480 x T 300 mm  
Anschlusswert: 2,0 kW / 230 V  
B 595 x T 540 x H 1080 mm  
Inklusive Ständer mit Gewürzhalter  
Gewicht: 7,3 kg  
EAN 4015613467702  
Best.-Nr. 200.641  
Euro 98,-



... auch als Tischgrill verwendbar!



## Gas BBQ Grillwagen

aus Stahlblech pulverbeschichtet in schwarz mit  
Edelstahlbedienfeld  
und doppelwandiger Edelstahlhaube mit Thermometer  
Grillroste zweigeteilt aus Gusseisen,  
Gesamtgrillfläche: ca. B 640 x T 480 mm  
mit darüber liegendem Ablagerost ca. B 620 x T 170 mm  
3-fach regelbare Gaszufuhr  
Brenner je 2,9 kW mit Piezo-Zündung  
zusätzlicher Seitenbrenner 3,5 kW  
mit Abdeckung in Edelstahl  
große Abstellfläche ca. B 300 x T 500 mm  
mit Edelstahlgriff  
Maße: ca. B 1.260 x T 620 x H 1.077 mm  
inklusive Wetterschutzabdeckung  
Gewicht: ca. 52 kg  
Gasflaschenanschluss für Propangas 50 mbar  
- Umrüstung Düsensatz auf Anfrage -  
(Anschluss-Set und Gasflasche nicht im Lieferumfang  
enthalten)  
EAN 4015613474847  
Best.-Nr. 200.642  
Euro 498,-



## Bratspieß zum Gasgrill

1 Spieß mit 2 Klammern  
inklusive Motor 230 V  
Gewicht: 0,7 kg  
EAN 4015613488110  
Best.-Nr. 200.6420  
Euro 48,-

## Gas-Anschluss-Set nur für den privaten Gebrauch

EAN 4015613419787  
Best.-Nr. 05017  
Euro 37,-

## Tische / Bänke



### “Party-Garnitur”

... 1 Tisch & 2 Bänke im praktischen Set ...  
Stabile Kunststoffoberfläche aus Polyethylen  
Gestell: Stahl, lackiert  
Tisch: B 1145 x T 685 x H 730 mm  
Bänke je: B 950 x T 275 x H 415 mm  
Gewicht: 20,0 kg  
EAN 4015613440514  
Best.-Nr. 601.172  
Euro 79,-



### Multi-Tisch, faltbar

Tragegriff  
stabile Kunststoffoberfläche  
FüÙe Stahl, lackiert  
B 1829 x T 762 x H 736 mm  
Gewicht: 19,3 kg  
EAN 4015613419053  
Best.-Nr. 601.170  
Euro 68,-



### Partybank

Tragegriff  
Stabile Kunststoffoberfläche  
Gestell: Stahl lackiert  
B 1830 x T 296 x H 440 mm  
Gewicht: 11 kg  
EAN 4015613465937  
Best.-Nr. 601.176  
Euro 29,50



**Plakatständer / Kundenstopper**  
beidseitig bestückbar, geeignet  
für Plakate bis DIN A1-Größe  
Ständer Aluminium  
Rückwände Stahl  
Füße Kunststoff  
Schnellwechselrahmen mit Klappmechanismus  
für ein einfaches Bestücken  
Posterschutz durch antireflektierende Abdeckfolie  
B 630 x T 700 x H 1145 mm  
Gewicht: 7,8 kg  
EAN 4015613499413  
**Best.-Nr. 181.136**  
**Euro 75,-**



**Party - Stehtisch**  
... einfaches Aufbauen, leichtes Transportieren und  
platzsparend zu lagern!  
Tischplatte stabile Kunststoffoberfläche, Ø 700 mm  
Höhe: 1170 mm  
Gestell: verchromt, Stecksystem  
Gewicht: 9 kg  
EAN 4015613505268  
**Best.-Nr. 601.177**  
**Euro 89,-**



# Insektenvernichter



## **Insektenvernichter IV-20**

Ohne Chemie werden Insekten elektrisch getötet und fallen in eine leicht herausnehmbare Schublade.  
Edelstahlgehäuse  
Wirkradius: 6 - 8 m  
Gitterspannung: 2000 V  
Anschlusswert: 230 V / 50 Hz  
Lichtquelle: 2 x 10 W  
B 270 x T 105 x H 240 mm  
Gewicht: 2,0 kg  
EAN 4015613407944  
**Best.-Nr. A300.302**  
**Euro 35,-**

**Ersatzneonröhre**  
EAN 4015613462394  
**Best.-Nr. A040819**  
**Euro 2,40**



## **Insektenvernichter IV-35**

Ohne Chemie werden Insekten elektrisch getötet und fallen in eine leicht herausnehmbare Schublade.  
Aluminiumgehäuse  
Wirkradius: 10 m  
Gitterspannung: 5000 - 6000 V  
Anschlusswert: 230 V / 50 Hz  
Lichtquelle: 2 x 10 W  
B 390 x T 110 x H 325 mm  
Gewicht: 4,0 kg  
EAN 4015613415390  
**Best.-Nr. A300.312**  
**Euro 76,-**

**Ersatzneonröhre**  
EAN 4015613420691  
**Best.-Nr. A03003121**  
**Euro 3,20**



## **Insektenvernichter IV-60**

Ohne Chemie werden Insekten elektrisch getötet und fallen in eine leicht herausnehmbare Schublade.  
Aluminiumgehäuse  
Wirkradius: 12 m  
Gitterspannung: 5000 - 6000 V  
Anschlusswert: 230 V / 50 Hz  
Lichtquelle: 2 x 20 W  
B 650 x T 110 x H 440 mm  
Gewicht: 6,2 kg  
EAN 4015613415406  
**Best.-Nr. A300.313**  
**Euro 115,-**

**Ersatzneonröhre**  
EAN 4015613420707  
**Best.-Nr. A03003131**  
**Euro 4,80**



**Leuchttafel mit Neoneffekt,**  
wieder beschreibbar  
nur für den Innenbereich geeignet  
Betrieb über Netzteil oder Batterien  
Ein-/Aus-Schalter  
Anschlusswert: 230 V 50 Hz  
B 485 x T 32 x H 365 mm  
Gewicht: 1,3 kg  
inklusive 3 Spezialstifte, Wischlappen  
und Montagewinkel  
EAN 4015613442839  
**Best.-Nr. A181.130**  
Euro 69,-



**Leuchttafel mit Neoneffekt,**  
wieder beschreibbar  
nur für den Innenbereich geeignet  
Betrieb über Netzteil oder Batterien  
Ein-/Aus-Schalter  
Anschlusswert: 230 V 50 Hz  
B 490 x T 32 x H 673 mm  
Gewicht: 2,7 kg  
inklusive 3 Spezialstifte, Wischlappen  
und Montagewinkel  
EAN 4015613442846  
**Best.-Nr. A181.135**  
Euro 98,-

**1 Set bestehend aus:**  
**3 Spezialstifte, 1 Wischlappen**  
geeignet für die Leuchttafeln  
A181.130 + A181.135  
EAN 4015613447315  
**Best.-Nr. A181.140**  
Euro 7,-



**Bartscher "Feuerstab"**  
**Blister-Pack**  
**18 cm lang**  
Piezo-Zündung  
nachfüllbar  
Flamme regulierbar  
EAN 4015613411880  
**Best.-Nr. 555.008**  
Euro 1,95



**Bartscher "Feuerstab"**  
**Blister-Pack**  
**24 cm lang**  
Piezo-Zündung  
nachfüllbar  
Flamme regulierbar  
EAN 4015613405339  
**Best.-Nr. 555.007**  
Euro 1,59

# Händetrockner



## Händetrockner für Wandmontage

Kunststoffgehäuse, weiß

Automatisches Ein-/Ausschalten über Infrarot-Sensor

Luftleistung: ca. 53 Liter / Sek.

Anschlusswert: 2100 W / 230 V

Maße: B 244 x T 264 x H 200 mm

Inklusive Kunststoffleiste zur Wandbefestigung

Gewicht: 2,6 kg

EAN 4015613459592

**Best.-Nr. 850.000**

**Euro 65,-**



## Händetrockner für Wandmontage

Edelstahlgehäuse, hochglanzpoliert

Automatisches Ein-/Ausschalten über Infrarot-Sensor

Luftaustrittsdüse drehbar

Luftleistung: ca. 58 Liter / Sek.

Anschlusswert: 2100 W / 230 V

Maße: B 260 x T 235 x H 210 mm

Gewicht: 5 kg

EAN 4015613482019

**Best.-Nr. 850.001**

**Euro 219,-**

## Elektrischer Hosenbügler

... perfekt gebügelte Hosen in nur 45 Minuten!  
Der elektrische Hosenbügler übernimmt diese Aufgabe für Sie.  
Mittels Kontrollleuchte wird die Beendigung des Bügelvorganges angezeigt.

Nussbaumfarbene Front

Breite 490 mm • Höhe 1050 mm

Tiefe: geöffnet 360 mm • geschlossen 330 mm

Anschlusswert: 200 W • 230 V • 50 Hz

Gewicht: 11,7 kg

einfache Bedienung

EAN 4015613440262

**Best.-Nr. A200.100**

**Euro 149,-**



## Elektrische Schuhputzmaschine

Reinigungsbürste aus Polypropylen

2 Polierbürsten aus Baumwolle

Schuhcremespender eingebaut

Bedienung per Knopfdruck

Anschlusswert: 120 W / 230 V

B 455 x T 280 x H 270 mm

Gewicht: 8,7 kg

Inklusive 100 ml Schuhcreme, farblos

EAN 4015613438405

**Best.-Nr. A120.107**

**Euro 74,-**

## Schuhcreme farblos

**3er Set, Inhalt: à 100 ml**

Kartuschen, wieder befüllbar

EAN 4015613392639

**Best.-Nr. A120.106**

**Euro 11,50**

## Schuhcreme farblos

**Inhalt: 1000 ml**

EAN 4016098160539

**Best.-Nr. A120.101**

**Euro 34,-**





## Wandascher, schwarz

Einfache Kippen-Entleerung über eine abschließbare Frontklappe.  
 Gehäuse Stahlblech, schwarz lackiert  
 Volumen: ca. 1 Liter  
 B 160 x T 90 x H 200 mm  
 Gewicht: 1,1 kg  
 EAN 4015613470542  
**Best.-Nr. 860.000**  
**Euro 15,-**



## Wandascher, silber

Einfache Kippen-Entleerung über eine abschließbare Frontklappe.  
 Gehäuse Edelstahl  
 Volumen: ca. 6,5 Liter  
 B 280 x T 140 x H 373 mm  
 Gewicht: 2,75 kg  
 EAN 4015613470559  
**Best.-Nr. 860.001**  
**Euro 59,-**



## Standascher, silber

Einfache Kippen-Entleerung über eine abschließbare Frontklappe  
 Gehäuse Edelstahl  
 Volumen: ca. 5,5 Liter  
 B 240 x T 240 x H 870 mm  
 Gewicht: 8,5 kg  
 EAN 4015613470566  
**Best.-Nr. 860.002**  
**Euro 148,-**



## A

Arbeitstische	37,63,157-160
Aufsatzborde	156
Aufsatzbord GN-Behälter	156
Aufschnittmaschinen	238-239

## B

Backbleche	88-89,91
Backofenreiniger	87
Backtrennspray	89
Backwarenfritteusen	72-73
Bag-In-Box Kühler	249
Bain-Maries	15,21,37,63,196-197
Barmixer	251
Besteckbehälter	221
Besteckkästen	221
Besteckköcher	221
Besteckpoliermaschinen	154
Bratpfannen	79,194
Brat- und Fortkochplatten	45,66
Brennpasten	276-277
Buffet-Heiße Theke	114
Buffet-Salatbar	114
Buffetvitrinen	223

## C

Ceranherde	5,10,11,33,58
Cerankocher	13,186
Chafing-Dishes	270-275
Combi Juicer	247
Crêpe-Backgeräte	252
Currywurstschneider	209
Cutter	228

## D

Dosenöffner	222
Dunstabzugshauben	164-169
Durchlauftoaster	210
Durchschubspülmaschinen	148-150

## E

Edelstahlmöbel	155-163
Edelstahl-Polierspray	132
Eis-Crusher	122
Eisflockenbereiter	128-129
Eismaschine	246
Eiswürfelbereiter	123-127
Elektroheizung	272
Elektrokocher	186-187

## F

Feuerstab	285
Flambierbrenner	222
Fleischsteaker/-mürber	234-235
Fleischwolf	236-237
Fritteusen	
-Standfritteusen	11,40,41,62,74
-Tischfritteusen	14,24,25,170-175
Frittierfettfilter	172

## G

Gärschränke	84,87
Gaskartuschen	185
Gaskocher	7,13,20,183-185
Gastronorm-Behälter	216-219
Gastronormpfannen	195
Gemüseschneider	232-233
Geschirrspülkörbe	152-153
Geschirrspülmaschinen	144-150
Gewürzbord GN-Behälter	155
Gläserspülmaschinen	140-142
Glühplattenherde	32,57
Glühweintöpfe	266-267
Griddle-Bratplatten	16,26,27,38,61,182
Großküchenbräter	79
Gussbratpfannen	79

## H

Hackblöcke	242
Hähnchengrillgeräte	96
Händetrockner	286
Handwaschagussbecken	162
Heiße Theken	110-112,200
Heißluftdämpfer	213
Heißluftöfen	80-86,211,213
Heißwasser-Spender	265
Heizstrahler	280
Herde	
-Elektro	5,9-11,19,33-36,58-60
-Gas	4,7-8,19,31-32,55-57
Hockerkocher	78
Hosenbügler	287
Hot-Dog-Geräte	206-207
Hot-Pots	197

## I

Induktionsbratpfannen	194
Induktionsherde	5,36,60
Induktionskocher	190-193
Induktionswok	188
Insektenvernichter	284
Iso-Dispenser	264
Isolierkannen	256,257

## K

Käsereibe	236
Kaffeemaschinen	254-263
Kaffeemühlen	263
Kaffeestation	256
Kalte Theken	112-113
Kartoffelschälmaschinen	231
Kippbratpfannen	46,66,68
Kochkessel	47,67,69
Kochtöpfe	195
Kombidämpfer	90-95,213
Kombikratzer	27
Kontaktgrills	180-181
Küchenmaschine KitchenAid	225-227
Kühlaufsatz für GN-Behälter	120
Kühlschränke	115-117,121,122
Kühltische	134-135
Kühlvitrinen	113,116-117
Kühlzellen	136-139

# Stichwortverzeichnis

<b>L</b>			
Lavastein-Grillgeräte	16,23,43,65,76-77		
Leuchttafeln	285		
<b>M</b>			
Mandoline	242		
Messerschärfer	220		
Mikrowellengeräte	214-215		
Mini-Kühltisch	132		
Mini-Kühlvitrinen	116-117		
Mixer	247,250		
Mixstab	230,250		
Multibräter	28,39,60		
Multipfannen	176-177		
<b>N</b>			
Nudelkocher	17,23,42,64,70-71		
<b>O</b>			
Orangenpresse	249		
<b>P</b>			
Party-Tische und Bänke	282,283		
Pizzaöfen	97-103,212		
Pizzasaladette	132		
Plakatständer	283		
Planetenrührmaschinen	224		
Pommes-frites-Wärmer	15,24,40		
Pumpstationen	208		
<b>R</b>			
Rechauds	202		
Regale	155,159		
Reisekocher	185		
Reiskocher	178-179		
Reiswärmer	179		
Rostbräter	22		
<b>S</b>			
Saftpressen	247-249		
Saladetten	132		
Salamander	106-109		
Salzstreuer	222		
Samowar	265		
Schaschlikbräter	22		
Schiebetürenschränke	157,161		
Schneidbretter	242,243		
Schnellkühler/Schockfroster	130		
Schokoladenbrunnen	246		
Schuhputzmaschine	287		
Serie Ambassade	6-11		
Serie 600	12-17		
Serie 650	18-29		
Serie 700	30-53		
Serie 900	54-67		
Servierwagen	278,279		
Speisenausgabewagen	198-199		
Speisenwärmer	273		
Spiralmixer	230		
Spülbecken	29,162-163		
Spülcenter	163		
Spülmaschinen	140-150		
Spültische	150		
Spültisch-Armaturen	151		
Stabmixer	230,250		
Standascher	288		
Standbräter	75		
Stand- und Tischgrill	281		
Suppenstation	275		
Suppentöpfe	268-269		
<b>T</b>			
Tassenwärmer	205		
Teigausrollmaschinen	104		
Teigknetmaschinen	104-105		
Tellerbord	155		
Tellerwärmer	202,204		
Terrassenheizer	280		
Thermometer	244-245		
Tiefkühlschränke	115,121,130		
Tiefkühlische	133		
Tiefkühltruhen	131		
Tischbräter	75,182		
Tischherde	7,13,20,21		
Tisch-Rechaud	202		
Toaster	210		
Toast-/Überbackgeräte	211		
Topfhandschuhe	87		
Transportwagen	220,279		
<b>U</b>			
Unterbauten Kombidämpfer	93,95		
Unterbauten Pizzaöfen	97-103		
Unterbauten Spülmaschinen	145		
<b>V</b>			
Vakuum-Verpackungsmaschinen	240-241		
Vakuuier-Beutel	240		
<b>W</b>			
Waagen	229		
Waffeisen	253		
Wandascher	288		
Wandbord Heißluftöfen	81		
Wandbord Mikrowellengeräte	215		
Wandhängeschränke	157		
Wandkonsolen Salamander	106-107		
Wandkühlregale	118-119		
Wärmebrücken	15,156,201		
Wärmeschränke	161,204		
Warmhaltedeckel für Tassen	266,267		
Warmhaltegeräte	196-197,270-275		
Warmhalteplatten	202,203,257		
Warmhaltevitrinen	200		
Wasseraufbereitungsanlagen	143		
Wasserbäder	15,21,37,63,196-197		
Wasserfiltersystem	262		
Weinkühlschrank	115		
Wokpfannen	189		
Würstchenwärmer	207		
<b>Z</b>			
Zettelhalter	222		
Zitruspresse	248		
Zusatzgerät Combi Juicer	247		
Zusatzgeräte KitchenAid	226-227		





Ihr Fachhandelspartner: