

KNIPEX



**ПРОФЕССИОНАЛЬНЫЙ
РУЧНОЙ ИНСТРУМЕНТ**

20 **В РОССИИ!**
1998 - 2018





Фирма KNIPEX-WERK C. Gustav Putsch, основанная в 1882 году в городе Кроненберг Карлом Густавом Путчем в качестве кузницы по изготовлению клещей, уже более ста лет специализируется исключительно на разработке и производстве высококачественного шарнирно-губцевого инструмента.

Ассортимент: пассатижи, клещи, кусачки, болторезы, кабелерезы, разводные трубные ключи, клещи для снятия стопорных колец, инструмент для электриков (до 1000 В), инструмент для зачистки изоляции и снятия оболочки кабеля, инструменты для работ в области электроники.

стр. 4–187



Фирма WERA начала производство отверток в 1948 году на небольшом предприятии в городе Вупперталь. На сегодняшний день WERA — один из самых крупных и известных производителей отверточного инструмента в мире.

Ассортимент: отвертки (в т. ч. до 1000 В), часовые отвертки, специальные ударные отвертки, биты различных размеров и конфигураций хвостовика, динамометрические, трубные ключи. Десятки серий, сотни размеров бит и битодержателей, трещоточные ключи.

стр. 188–271

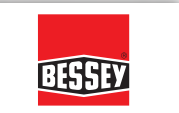

С момента своего основания в 1889 году BESSEY непрерывно задает тон в сфере зажимных и режущих приспособлений. Компетентность BESSEY в области разработок постоянно рождает новаторские идеи, которые затем совершенствуются и производятся на предприятии компании в городе Битигхайм.

Ассортимент: струбины, зажимы закруглений, угловых и многоугольных соединений, корпусные струбины, захваты, цанговые и станочные зажимы, струбины для монтажа оконных рам и дверных проемов, паркета, специальный зажимной инструмент, эффективные, удобные и изящные ножницы по металлу.

стр. 272–309



RENNSTEIG WERKZEUGE GmbH — эта компания в городе Фирнау названа в честь известной пешеходной тропы через замечательно красивые районы Тюрингских гор. Издавна в этой области Германии существовало производство высококачественных ручных инструментов.

Ассортимент: электромонтажный инструмент, инструмент для опрессовки кабельных наконечников, специализированный инструмент для монтажа телекоммуникационного и оптоволоконного оборудования. Долота, зубила, шаберы, керны, пробойники, сменные насадки для электро- и пневмоинструмента, обжимные пресс-клещи (в том числе гидравлические).

стр. 310–319



стр. 320–329



Фирма EXACT GmbH & Co. KG уже более 50 лет успешно совершенствует прецизионные инструменты для обработки металла, отвечающие высочайшим промышленным требованиям, таким как: высокое качество, долговечность и надежность.

Ассортимент: резьбонарезной инструмент, ступенчатые сверла, буры SDS-plus, SDS-max, сверла по металлу, камню, плитке, коронки различных типов, шаберы.



стр. 330–355



Макс и Эрнст Хейнен придавали большое значение созданию семейной атмосферы на производстве инструментов HEYCO, организованном ими в 1937 году в городе Ремшайд. Этот патриархальный уклад послужил основой для международной известности инструментов из Дома HEYCO.

Ассортимент: гаечные ключи, торцевые ключи и сменные головки, динамометрические ключи, инструмент в наборах.



стр. 356–361



В 1857 году Йохан Херман Пикард (Johann Hermann Picard) основал свое предприятие в старой кузнице города Ротсипен. По сей день фирма PICARD является семейной собственностью с наивысшими качественными показателями продукции.

Ассортимент: столярные, слесарные, рихтовочные и кровельные молотки, кувалды и другие ударные инструменты.



стр. 362–377



Основное направление деятельности немецкой компании TESTBOY GmbH — разработка и изготовление контрольно-измерительных приборов и устройств, предназначенных для применения в электротехнике и электронике, строительстве, производстве ремонтных электротехнических работ, обслуживании электрических машин и агрегатов. Основная стратегия развития компании TESTBOY — создание таких устройств, где в одном приборе соединилось бы максимальное количество различных функций.

Ассортимент: контрольно-измерительные приборы и устройства.



стр. 378–385



Основанная в 1945 году фабрика PARAT расположена в городе Ремшайд, центре инструментальной промышленности Германии, и в баварском городе Нойрайхенау. Кроме двух традиционных мест производства на территории Германии в состав концерна PARAT входят также производственные подразделения в городах Нойцойг (Австрия), Хун-Щюги (Венгрия) и Сигишоара (Румыния).

Ассортимент: профессиональные инструментальные сумки, кейсы, чемоданы, ксеноновые водозащищенные фонари.





01	Клещи трубные и сантехнические	6
02	Щипцы для стопорных колец	22
03	Плоскогубцы комбинированные и многофункциональный инструмент	34
04	Инструменты для резания	42
05	Кусачки и клещи вязальные	56
06	Ножницы для резки кабеля и проволочных тросов	60
07	Инструменты для удаления изоляции и оболочек	70
08	Плоскогубцы захватные, клещи зажимные	84
09	Клещи для опрессовки и наборы с кабельными наконечниками	92
10	Специальные инструменты и ключи для электрошкафов	110
11	Инструменты для электроники, пинцеты для прецизионных работ	128
12	Инструменты электроизолированные	146
13	Наборы инструментов и комплектующих, чемоданы для инструментов и аксессуары	174

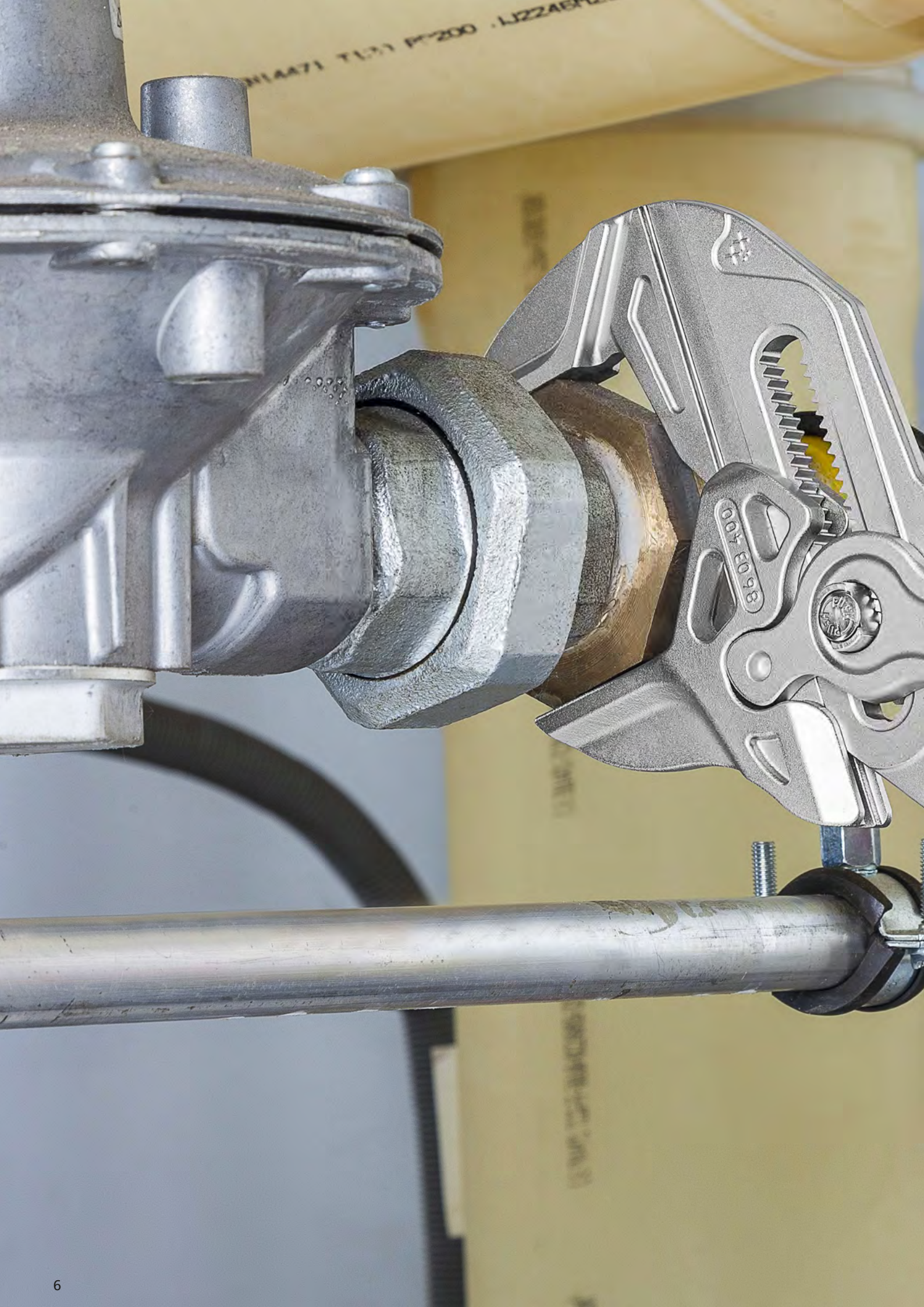

W14471 TL31 P-200 .LJ2248F

004 E098

КЛЕЩИ ТРУБНЫЕ И САНТЕХНИЧЕСКИЕ

Клещи трубные, губки наклонены под углом 90°	8
Клещи трубные, губки наклонены под углом 45°	8
Клещи трубные, губки S-образной формы	8
Клещи трубные, губки S-образной формы с быстрой регулировкой	9
Клещи конусные автомобильные	9
KNIPEX SmartGrip® Сантехнические клещи с автоматической установкой	10
Щипцы для пружинных хомутов	10
Щипцы для хомутов с защелкой	11
Клещи переставные-гаечный ключ RAPTOR	11
Клещи переставные-гаечный ключ — переставные клещи и гаечный ключ в одном инструменте	12
Клещи переставные-гаечный ключ XL — переставные клещи и гаечный ключ в одном инструменте	14
Переставные клещи с ручками под углом 15°	14
KNIPEX Cobra® Высокотехнологичные сантехнические клещи	15
KNIPEX Cobra® XL/XXL Клещи трубные и сантехнические	16
KNIPEX Cobra® VDE Высокотехнологичные сантехнические клещи, электроизолированные	16
KNIPEX Cobra® QuickSet Высокотехнологичные сантехнические клещи	17
KNIPEX Cobra® ...matic Клещи сантехнические	17
KNIPEX Cobra® ES Сантехнические клещи, особо тонкие	18
KNIPEX Alligator® Клещи сантехнические	18
KNIPEX Alligator® XL Клещи трубные и клещи сантехнические	20
Клещи сантехнические с гребенчатым шарниром	21
Сантехнические мини-клещи с гребенчатым шарниром	21

Клещи трубные, губки наклонены под углом 90° DIN 5234



KN-8310015 ∠90°

- шведский тип
- плоскость смыкания губок имеет угол 90°
- зубцы на губках наклонены против направления вращения
- зубцы дополнительно закалены токами высокой частоты
- верхняя ручка имеет выштампованный T-образный профиль
- регулировочная гайка, которую невозможно потерять
- красное порошковое покрытие, губки гладко отшлифованы
- хромованадиевая сталь, кованая, многократно закаленная в масле



Номер артикула	EAN 4003773-	↔ мм	⊘ дюйм	⊘ мм	⊘ дюйм	⊘ мм	⚖ грамм
KN-8310010	014188	310	1 5/8	42	1	25,0	779
KN-8310015	014195	420	2 3/8	60	1 1/2	37,5	1415
KN-8310020	014201	560	2 3/4	70	2	50,0	2600
KN-8310030	022329	650	4 3/8	110	3	76,0	3433
KN-8310040	022336	750	5 1/8	130	4	102,0	4921

Клещи трубные, губки наклонены под углом 45° DIN 5234



KN-8320015 ∠45°

- шведский тип
- плоскость смыкания губок имеет угол 45°
- зубцы на губках наклонены против направления вращения
- зубцы дополнительно закалены токами высокой частоты
- верхняя ручка имеет выштампованный T-образный профиль
- регулировочная гайка, которую невозможно потерять
- красное порошковое покрытие, губки гладко отшлифованы
- хромованадиевая сталь, кованая, многократно закаленная в масле



Номер артикула	EAN 4003773-	↔ мм	⊘ дюйм	⊘ мм	⊘ дюйм	⊘ мм	⚖ грамм
KN-8320010	014218	320	1 5/8	42	1	25,0	817
KN-8320015	014225	430	2 3/8	60	1 1/2	37,5	1408
KN-8320020	014232	570	2 3/4	70	2	50,0	2596

Клещи трубные, губки S-образной формы DIN 5234



KN-8330015

- узкие губки, зев S-образной формы
- зубцы на губках наклонены против направления вращения
- зубцы дополнительно закалены токами высокой частоты
- установка на трубе самозажимная, с контактом в трех точках
- верхняя ручка имеет выштампованный T-образный профиль
- регулировочная гайка, которую невозможно потерять
- красное порошковое покрытие, губки гладко отшлифованы
- хромованадиевая сталь, кованая, многократно закаленная в масле



Номер артикула	EAN 4003773-	↔ мм	⊘ дюйм	⊘ мм	⊘ дюйм	⊘ мм	⚖ грамм
KN-8330005	025221	245	1 1/2	35	1/2	12,5	472
KN-8330010	014249	320	1 5/8	42	1	25,0	836
KN-8330015	014256	420	2 3/8	60	1 1/2	37,5	1540
KN-8330020	014263	540	2 3/4	70	2	50,0	2669
KN-8330030	014164	680	4 3/4	120	3	76,0	4366

Клеши трубные, губки S-образной формы с быстрой регулировкой



KN-8360010



KN-8361010

- быстрая и точная регулировка раствора губок прямо на детали простым нажатием кнопки
- работа с экономией сил благодаря самофиксации инструмента на детали
- случайное изменение положения ручек исключено
- специальный механизм предотвращает защемление пальцев
- самая высокая нагрузочная способность благодаря ручкам клещей, полностью выполненным из улучшенной стали
- высокая износостойкость благодаря дополнительно закаленному зубчатому соединению
- хромованадиевая сталь, ковкая, многократно закаленная в масле

Модель 83 60 010: клещи с красным порошковым покрытием

Модель 83 61 010: клещи с серым порошковым покрытием, ручки с пластмассовым покрытием

Номер артикула	EAN 4003773-	↔ мм	∅ дюйм	∅ мм	∅ дюйм	∅ мм	грамм
KN-8360010	075424	330	1 5/8	42	1	25,0	955
KN-8360015	075677	420	2 3/8	60	1 1/2	37,5	1470
KN-8360020	078838	560	2 3/4	70	2	50,0	2420
KN-8361010	077602	330	1 5/8	42	1	25,0	955
KN-8361015	077619	420	2 3/8	60	1 1/2	37,5	1470
KN-8361020	077602	560	2 3/4	70	2	50,0	2480



Клеши конусные автомобильные DIN ISO 5743



KN-8411200



KN-8421200 ∠20°

- для очень тонких резьбовых соединений
- специальная инструментальная сталь, ковкая, закаленная в масле

Модель 84 11 200: головка прямая

Модель 84 21 200: головка изогнута под углом 20°

Номер артикула	EAN 4003773-	↔ мм	Выборка губок, ∅ мм	Толщина головки, мм	грамм
KN-8411200	051923	200	6 / 10	3,5	177
KN-8421200	051930	200	6 / 10	3,5	182

SmartGrip® DIN ISO 8976

Сантехнические клещи с автоматической установкой



KN-8501250

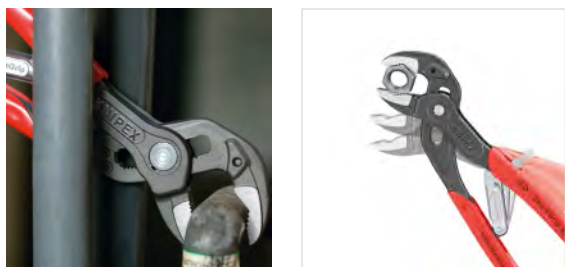

Процесс настройки на деталь у KNIPEX SmartGrip® выполняется автоматически! Наложите клещи, сожмите ручки, готово!

- оптимальный вариант при частой перенастройке на разные размеры деталей
- автоматическая регулировка для работы одной рукой, как правой, так и левой
- хороший доступ к детали благодаря очень тонкой конструкции в области головки и шарнира и пригнанному заподлицо болту шарнира
- функция смыкания губок, которая облегчает работу в узких и труднодоступных местах
- захватные губки со специально закаленными зубцами твердостью примерно 61 HRC: прослужат долго с надежным захватом
- коробчатый шарнир: высокая стабильность благодаря двум направляющим
- специальный механизм предотвращает случайное защемление пальцев
- рычаг замкового устройства обеспечивает компактную транспортировку с закрытыми ручками
- хромованадиевая сталь, кованая, многократно закаленная в масле

Номер артикула	EAN	дюйм	мм	мм	мм	грамм
KN-8501250	061304	1 ¼	32	36	250	370

Щипцы для пружинных хомутов



KN-8551250A



Единственный инструмент для работы с хомутами и пружинными хомутами размером до 70 мм. Удобен для работы в любом положении за счет поворотных захватов. И при этом инструмент надежно фиксирует хомут. Сфера применения — ремонт грузового и общественного транспорта: вентиляция, охлаждение, пневматика, водоотведение, термостатные, топливные и отопительные системы.

- универсальные поворотные захваты для надежной фиксации хомута в любом положении
- очень хорошая передача усилий, что позволяет разжимать хомуты просто, уверенно и без особых усилий
- вытянутая головка незначительной ширины, поворотные захваты: идеальный инструмент именно для работы в стесненных условиях
- используется для стандартных, компактных, проволочных и пружинных хомутов номинального размера до 70 мм
- раствор губок до 80 мм, запас хода для зажима более 40 мм
- хромованадиевая сталь, кованая, закаленная в масле
- фосфатированные, серого цвета
- с противоскользящими пластмассовыми рукоятками

Модель 85 51 250 A: механизм ускоренной перестановки Quick-Set — регулировка путем смыкания губок прямо на детали

Модель 85 51 250 AF: фиксатор позволяет просто и надежно работать с разжатыми хомутами, разблокировка одной рукой

Номер артикула	EAN	Диапазон	Позиции установки	мм	грамм
KN-8551250A	077329	макс. 70 мм	25	250	340
KN-8551250AF	078623	макс. 70 мм	19	250	350

Номер артикула	EAN	Наименование
KN-8559250A	077336	Набор запасных захватов-вставок, для 85 51 250 A / 85 51 250 AF

Щипцы для хомутов с защелкой



KN-8551250C

Для монтажа и демонтажа хомутов с защелкой.

- поворотные вставки-захваты надежно держат хомут в любом положении
- хорошее передаточное число рычагов позволяет разжимать и монтировать хомуты легко и без особых усилий
- удобно работать с хомутами, например, на топливных шлангах, вакуумных линиях и всасывающих штуцерах
- дополнительная функция: бережное отсоединение шлангов с помощью захватного зева с насечкой
- тонкая головка незначительной ширины, поворотные захваты: идеальный инструмент для работы в стесненных условиях
- хромованадиевая сталь, ковкая, закаленная в масле
- фосфатированные, серого цвета
- ручки с противоскользящими пластмассовыми рукоятками



Номер артикула	EAN	↔ мм	⚖ грамм
KN-8551250C	4003773-078517	250	340

Номер артикула	EAN	Наименование
KN-8559250C	078999	Набор запасных захватов-вставок для 85 51 250 C

Клеши переставные-гаечный ключ RAPTOR DIN ISO 5743



KN-8741250

Переставные клещи-гаечный ключ КНИПЕХ объединяют в себе комфортную настройку на деталь одним нажатием кнопки с функцией универсального инструмента для работы с резьбовыми соединениями. Зажим без зазоров предотвращает соскальзывание с детали или скругление кромок винта. Даже заржавевшие или покрашенные детали, не имеющие надежной поверхности для захвата обычным гаечным ключом, можно отвинтить благодаря необычайно крепкому захвату губок.

- для метрических и дюймовых гаек и винтов под размер ключа 10–32 мм (3/8–1 1/4"); самофиксация на деталях от 17 мм: предотвращается соскальзывание с детали
- фиксация инструмента на шестигранных головках метрических или дюймовых винтов без люфтов; головки винтов не скругляются
- надежный и прочный захват скругленных, заржавевших или покрашенных гаек и винтов
- идеальное решение для работ на автомобильных тормозных системах
- быстрое закрепление и ослабление винтовых соединений по принципу трещоточного ключа
- настройка раствора губок непосредственно на детали одним нажатием кнопки, возможна также одной рукой
- коробчатый шарнир: высокая стабильность благодаря двум направляющим
- надежная фиксация винта шарнира: случайная перестановка исключена
- выгода применения рычага: оптимальная передача усилия
- специальный механизм предотвращает случайное защемление пальцев
- хромованадиевая сталь, ковкая, многократно закаленная в масле



Номер артикула	EAN	⊘ дюйм	⊘ мм	Позиции установки	↔ мм	⚖ грамм
KN-8741250	054566	3/8–1 1/4	10–32	15	250	328

Клеши переставные-гаечный ключ DIN ISO 5743

переставные клещи и гаечный ключ в одном инструменте



KN-8603125



KN-8603150



KN-8603180



KN-8603250



KN-8605150



KN-8605180



KN-8605180T

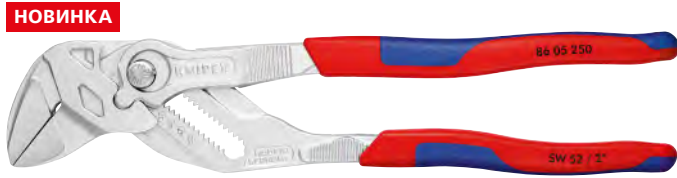

KN-8605250



KN-8605250T

НОВИНКА

НОВИНКА

В случае необходимости гладкие губки с большим прижимным усилием охватывают все параллельные поверхности в диапазоне раствора, предоставляя гаечному ключу практически неограниченные возможности для применения: например, для контрсоединений, сжатия для активации адгезивной способности контактного клея, обламывания краев кафельной плитки, разделения кабельных стяжек, использования в качестве небольших тисков.

Заменяют полный набор гаечных ключей, как метрических, так и дюймовых.

Гладкие губки для бережного монтажа арматуры с высококачественной отделкой поверхностей — работа непосредственно с хромированными материалами.

- регулируемый инструмент для работы с винтовыми соединениями
- также отлично подходят для захвата, фиксации, опрессовки и гибки деталей
- при монтаже деталей с высококачественной отделкой они не повреждаются благодаря плотному прилеганию инструмента по всей поверхности
- регулировка прямо на детали простым нажатием кнопки
- бесступенчатая установка нужного размера ключа в рабочем диапазоне за счет параллельного хода губок
- надежная фиксация винта шарнира: случайная перестановка исключается
- зазор между захватными плоскостями обеспечивает быстрое заворачивание и отворачивание винтовых соединений по принципу трещоточного ключа
- высокое усилие фиксации с помощью 10-кратного увеличения передачи усилия
- хромованадиевая сталь, кованая, закаленная в масле

Длина 125 мм:

- переставные мини-клещи для точной механики; в частности, подходит для работы с мелкими резьбовыми соединениями; удобная работа даже в узких и труднодоступных местах

Длина 150 мм:

- идеальный универсальный ключ в карманном исполнении
- необходимый элемент бортового инструмента

Длина 180 мм:

- с узкими захватными плоскостями для условий, требующих удлиненного тонкого инструмента

Модель 86 03 125:

клещи хромированные, ручки с пластмассовым покрытием, оригинал в миниатюрном исполнении

Модель 86 03 150 и 86 03 250:

клещи хромированные, ручки с пластмассовым покрытием

Модель 86 05 150 и 86 05 250:

клещи хромированные, ручки с двухкомпонентными чехлами

Модель 86 03 180:

клещи хромированные, ручки с пластмассовым покрытием, исключительно узкие захватные губки

Модель 86 05 180:

клещи хромированные, ручки с двухкомпонентными чехлами, исключительно узкие захватные губки

Модель 86 05 180 T:

клещи хромированные, ручки с двухкомпонентными чехлами, исключительно узкие захватные губки, с креплением для страховки инструмента от падения с высоты

Модель 86 05 250 T:

клещи хромированные, ручки с двухкомпонентными чехлами, с креплением для страховки инструмента от падения с высоты

НОВИНКА



KN-8602250

НОВИНКА



KN-8601250

Захватная способность увеличена благодаря двум дополнительным позициям настройки: плавный захват деталей с размером под ключ до 52 мм.

Вес уменьшен на 15% при сохранении прежней стабильности.

Практичная шкала настройки: лазерная гравировка помогает отрегулировать раствор губок до начала работы.

- заменяет целый комплект гаечных ключей, как метрических, так и дюймовых
- удобно работать благодаря значительному уменьшению веса, рифленным рукояткам и тонкому профилю губок с подрезом
- работа с хромированными деталями: никакого повреждения граней на деталях с чувствительной поверхностью благодаря плотному и полному прилеганию губок
- надежная фиксация шарнирного винта: случайная перестановка исключается
- высокая надежность захвата благодаря 10-кратному увеличению передачи усилия
- хромованадиевая сталь, ковкая, закаленная в масле
- на головке инструмента выгравированы размеры под ключ: метрические (лицевая сторона) и дюймовые (обратная сторона)
- аккуратная работа с деталями, имеющими чувствительную поверхность
- отличаются эргономичностью и подходят для размещения в кармане благодаря особо тонким многокомпонентным чехлам

Номер артикула	EAN 4003773-	↔ мм	⊘ дюйм	⊘ мм	Позиции установки	⚖ грамм
KN-8603125	077497	125	7/8	23	11	105
KN-8603150	069676	150	1	27	14	175
KN-8603180	035466	180	1 3/8	35	13	254
KN-8603250	033837	250	1 3/4	46	17	536
KN-8603300	041429	300	2 3/8	60	22	729
KN-8605150	069928	150	1	27	14	193
KN-8605180	047162	180	1 3/8	35	13	277
KN-8605180T	080121	180	1 3/8	35	13	281
KN-8605250	047841	250	1 3/4	46	17	571
KN-8605250T	080138	250	1 3/4	46	17	575
KN-8601250	082385	250	2	52	19	457
KN-8601250SB	082637	250	2	52	19	457
KN-8602250	082392	250	2	52	19	468
KN-8602250SB	802644	250	2	52	19	468
KN-8603250	033837	250	2	52	19	462
KN-8603250SB	022091	250	2	52	19	462
KN-8605250	047841	250	2	52	19	485
KN-8605250SB	052029	250	2	52	19	485

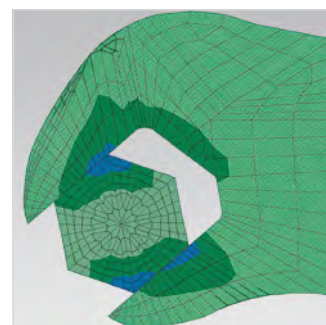
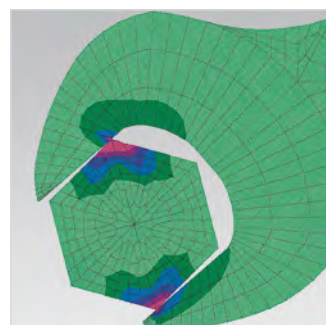
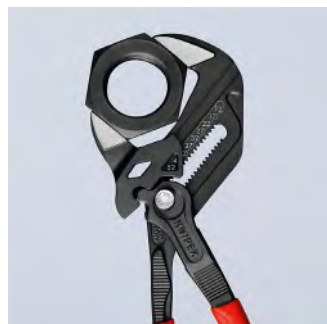
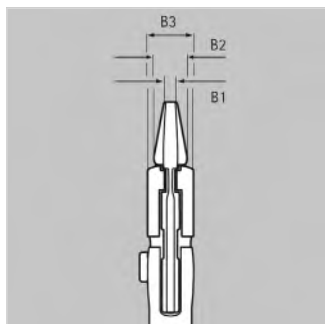

Клеши переставные-гаечный ключ XL DIN ISO 5743

переставные клещи и гаечный ключ в одном инструменте



KN-8603400



Особенное завинчивание деталей большого размера гаечным ключом определенного размера обойдется дорого. Поэтому цанговый ключ КНИРЕХ с регулировкой раствора губок до 85 мм (3 3/8") дает большие возможности для экономии средств.

Уникальный монтажный инструмент длиной 400 мм.

Для размера ключа до 85 мм / 3 3/8".

- также отлично подходят для захвата, фиксации, опрессовки и гибки деталей
- оптимальный захват детали с удобным положением рукояток инструмента
- надежная фиксация винта шарнира: случайная перестановка исключается
- высокое усилие фиксации с помощью 10-кратного увеличения передачи усилия
- хромованадиевая сталь, ковкая, закаленная в масле
- регулируемый инструмент для работы с винтовыми соединениями — заменяет различные дорогостоящие гаечные ключи большого размера
- бесступенчатая установка нужного размера ключа в рабочем диапазоне за счет параллельного хода губок размера до 85 мм или 3 3/8"
- гладкие губки, в т. ч. для бережного закручивания высококачественных деталей из пластмассы, латуни, литевой оловянно-цинковой бронзы или хромированного материала, нержавеющей стали
- детали с высококачественной отделкой не повреждаются при монтаже благодаря плотному прилеганию инструмента по всей поверхности
- зазор между захватными плоскостями обеспечивает быстрое заворачивание и отворачивание винтовых соединений по принципу трещоточного ключа
- регулировка прямо на детали простым нажатием кнопки

Номер артикула	EAN	дюйм	мм	Позиции установки	V1, мм	V2, мм	V3, мм	мм	грамм
KN-8603400	077312	3 3/8"	85	25	12,5	16	20	400	1460

Переставные клещи с ручками под углом 15°

НОВИНКА



KN-8643250 ∠15°

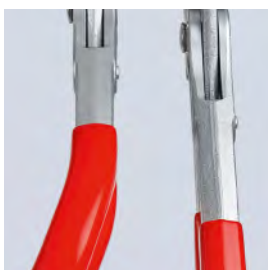

Благодаря наклону ручек под углом 15°, универсальные в применении переставные клещи оставляют достаточно места руке для удобства работы в труднодоступных местах.

- регулируемый инструмент для работы с винтовыми соединениями
- также отлично подходят для захвата, фиксации, опрессовки и гибки деталей
- при монтаже деталей с высококачественной отделкой они не повреждаются благодаря плотному прилеганию инструмента по всей поверхности
- регулировка прямо на детали простым нажатием кнопки
- бесступенчатая установка нужного размера ключа в рабочем диапазоне за счет параллельного хода губок
- надежная фиксация винта шарнира: случайная перестановка исключается
- зазор между захватными плоскостями позволяет быстрое заворачивание и отворачивание винтовых соединений по принципу трещоточного ключа
- высокое усилие фиксации с помощью 10-кратного увеличения передачи усилия
- хромованадиевая сталь, ковкая, закаленная в масле

Модель 86 43 250:

клещи хромированные, ручки покрыты противоскользящим пластиком

Номер артикула	EAN	Позиции установки	мм	мм	мм	грамм
KN-8643250	081296	17	1 3/4"	46	250	540

Cobra® DIN ISO 8976

Высокотехнологичные сантехнические клещи



KN-8701125



KN-8701250



KN-8701300



KN-8702180



KN-8702180T



KN-8702250



KN-8702250T



KN-8703250



KN-8705250



KN-8705300

Клещи сантехнические KNIPEX-Cobra® модель Hightech. Больше нет проблем с настройкой раствора губок. Вместо этого: верхнюю губку клещей установить на деталь, нажать кнопку и придвинуть нижнюю губку. Гениально просто.

- регулировка простым нажатием кнопки прямо на детали
- настройка непосредственно на детали при одновременно удобном расположении ручек
- функция смыкания губок, которая облегчает работу в узких и труднодоступных местах
- захватные губки со специально закаленными зубцами твердостью примерно 61 HRC: прослужат долго с надежным захватом
- коробчатый шарнир: высокая стабильность благодаря двум направляющим
- надежная фиксация винта шарнира: случайная перестановка исключена
- специальный механизм предотвращает случайное защемление пальцев
- хромованадиевая сталь, ковкая, многократно закаленная в масле

Модель 87 01 125: клещи с чернением серого цвета, полированная головка. Ручки, покрытые противоскользящим пластиком, оригинал в миниатюрном исполнении

Модели 87 01 250 и 87 01 300: клещи с чернением серого цвета, полированная головка. Ручки, покрытые противоскользящим пластиком

Модель 87 02 180: клещи с чернением серого цвета, полированная головка, ручки с двухкомпонентными чехлами

Модель 87 02 180 T: клещи с чернением серого цвета, полированная головка, ручки с двухкомпонентными чехлами, с креплением для страховки инструмента от падения с высоты

Модель 87 02 250: клещи с чернением серого цвета, полированная головка, с длинными ручками в двухцветных многокомпонентных чехлах без упоров — для большего удобства в использовании и более простой транспортировки

Модель 87 02 250 T: клещи с чернением серого цвета, полированная головка, ручки с тонкими многокомпонентными чехлами, с креплением для страховки инструмента от падения с высоты

Модель 87 03 250: клещи хромированные, ручки, покрытые противоскользящим пластиком

Модель 87 05 250: клещи хромированные, с длинными ручками в двухцветных многокомпонентных чехлах без упоров — для большего удобства в использовании и более простой транспортировки

Модель 87 05 300: клещи хромированные, ручки с двухкомпонентными чехлами

Номер артикула	EAN 4003773-	⌀ дюйм	⌀ мм	⊘ мм	Позиции установки	↔ мм	⚖ грамм
KN-8701125	069935	1	27	27	13	125	85
KN-8701150	060116	1 ¼	32	30	11	150	145
KN-8701180	022015	1 ½	42	36	18	180	170
KN-8701250	022022	2	50	46	25	250	335
KN-8701300	034087	2 ¾	70	60	30	300	530
KN-8702180	042396	1 ½	42	36	18	180	196
KN-8702300	080145	1 ½	42	36	18	180	200
KN-8702180T	040316	2	50	46	25	250	366
KN-8702300T	080152	2	50	46	25	250	370
KN-8702250	029144	2 ¾	70	60	30	300	580
KN-8702250T	080169	2 ¾	70	60	30	300	584
KN-8703125	073949	1	25	27	13	125	85
KN-8703180	005667	1 ½	42	36	18	180	175
KN-8703250	043805	2	50	46	25	250	314
KN-8703300	041382	2 ¾	70	60	30	300	530
KN-8705250	005681	2	50	46	25	250	355
KN-8705300	014126	2 ¾	70	60	30	300	579

Cobra® XL/XXL DIN ISO 5743

Клещи трубные и сантехнические



KN-8701400



KN-8701560



KNIPEX Cobra® XL и XXL отличаются мощностью и удобством при меньшем весе и большей захватывающей способности, чем у аналогичных трубных ключей. Cobra® XL захватывает трубное соединение 2" и весит на 50% меньше, чем соответствующий трубный ключ, имеющий гораздо меньшую захватывающую способность. Имея удобный размер (длина 400 мм), Cobra® XL поместится и в чемоданчике водопроводчика. Рассчитанная на размер до 4 1/2" Cobra® XXL обладает гораздо большим резервом захвата, а весит при этом, как трубный ключ на 2".

- большая ширина захвата, но существенно меньший вес по сравнению с аналогичными трубными ключами
- быстрая настройка раствора губок непосредственно на детали одним нажатием кнопки; исключается непредвиденное проскальзывание шарнира
- настройка непосредственно на детали при одновременно удобном расположении ручек
- функция смыкания губок, которая облегчает работу в узких и труднодоступных местах
- захватные губки со специально закаленными зубцами твердостью примерно 61 HRC; с надежным захватом; прослужат долго
- коробчатый шарнир: высокая стабильность благодаря двум направляющим
- специальный механизм предотвращает случайное защемление пальцев
- хромованадиевая сталь, ковкая, многократно закаленная в масле

Номер артикула	EAN	⊘ дюйм	⊘ мм	⊞ мм	Позиции установки	↔ мм	⚖ грамм
KN-8701400	4003773-005636	3 1/2	90	95	27	400	1214
KN-8701560	044321	4 1/2	115	120	20	560	2750

Cobra® VDE DIN ISO 8976

Высокотехнологичные сантехнические клещи, электроизолированные



KN-8726250 1000V

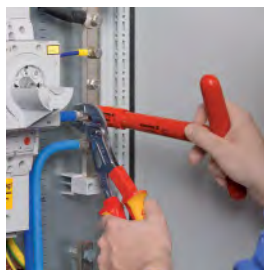

Процесс настройки на деталь с KNIPEX Cobra® VDE выполняется просто и надежно: наложите открытые клещи верхней захватной губкой на деталь и сомкните их.

- настройка путем сдвига непосредственно в сторону детали: быстрое, безопасное и удобное обращение
- открытие нажатием кнопки сбоку от детали
- настройка непосредственно на детали при одновременно удобном расположении ручек
- хороший доступ к детали благодаря тонкой конструкции в области головки и шарнира
- функция смыкания губок, которая облегчает работу в узких и труднодоступных местах
- захватные губки со специально закаленными зубцами твердостью примерно 61 HRC; прослужат долго с надежным захватом
- коробчатый шарнир: высокая стабильность благодаря двум направляющим
- специальный механизм предотвращает случайное защемление пальцев
- хромованадиевая сталь, ковкая, многократно закаленная в масле
- клещи хромированные, изолированные ручки из многокомпонентного материала, испытаны на соответствие нормам VDE, IEC 60900, DIN EN 60900

Номер артикула	EAN	⊘ дюйм	⊘ мм	⊞ мм	Позиции установки	↔ мм	⚖ грамм
KN-8726250	4003773-071495	2	50	46	24	250	340

Cobra® QuickSet DIN ISO 8976

Высокотехнологичные сантехнические клещи



Проверенные свойства Cobra®.

- функция смыкания губок, которая облегчает работу в узких и труднодоступных местах
- настройка непосредственно на детали при одновременно удобном расположении ручек

Полностью раскрыть, сдвинуть — готово!

Дополнительная функция ускоренной регулировки по детали путем смыкания губок.

- сочетает проверенное и надежное стопорение шарнирного болта и дополнительную функцию смыкания губок, которая облегчает работу в узких и труднодоступных местах
- настройка непосредственно на детали выполняется простым смыканием губок
- надежное стопорение замка при появлении нагрузки, при этом развод ручек инструмента фиксируется и может изменяться только после нажатия кнопки
- для возобновления функции смыкания шарнирный болт отжимается с помощью кнопки при полном раскрытии инструмента
- хромованадиевая сталь, ковкая, многократно закаленная в масле
- фосфатированные, серого цвета

Модель 87 21 250 и 87 21 300:

ручки с противоскользящими пластмассовыми рукоятками

Модель 87 22 250:

ручки с многокомпонентными рукоятками



Номер артикула	EAN 4003773-	⌀ дюйм	⌀ мм	⬡ мм	Позиции установки	↔ мм	⚖ грамм
KN-8721250	072775	2	50	46	25	250	335
KN-8721300	078524	2 3/4	70	60	25	300	530
KN-8722250	077794	2	50	46	25	250	364

QuickSet

Cobra®...matic DIN ISO 8976

Клещи сантехнические



- все свойства КНИПЕХ Cobra® 87 01 250
- автоматическая установка непосредственно на детали нажатием кнопки
- благодаря утопленной пружине клещи самостоятельно защелкнутся при нажатии кнопки (управление одной рукой!)



Номер артикула	EAN 4003773-	↔ мм	⌀ дюйм	⌀ мм	⬡ мм	Позиции установки	⚖ грамм
KN-8711250	035473	250	2	50	46	25	314

Номер артикула	EAN 4003773-	Наименование
KN-8719250	022640	Запасная пружина для 87 11 250 Клещи сантехнические

Cobra® ES DIN ISO 8976

Сантехнические клещи, особо тонкие





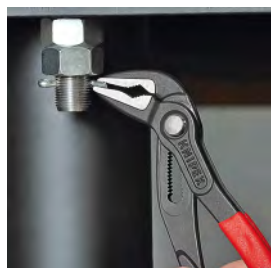
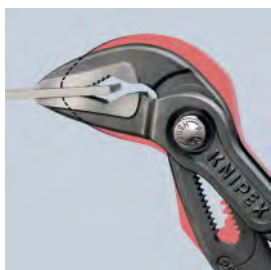

KN-8751250  



Размеры модулей и приборов в последнее время становятся все компактнее, а рабочее пространство все стесненнее. Требования к усилиям захвата и раствору зева инструмента однако остаются на прежнем уровне. Инструмент Cobra ES компании KNIPEX позволяет в стесненных условиях работать в полную силу.



- идеальный вариант для обслуживания и ремонта приборов, автомобилей, промышленного оборудования
- длинные тонкие губки
- доступ к детали благодаря удлиненной форме в области головки и шарнира
- надежный захват также плоских деталей благодаря трехточечной опоре
- регулировка прямо на детали простым нажатием кнопки
- настройка непосредственно на детали при одновременно удобном расположении ручек
- функция смыкания губок, которая облегчает работу в узких и труднодоступных местах
- коробчатый шарнир: высокая стабильность благодаря двум направляющим
- надежная фиксация винта шарнира: случайная перестановка исключена
- выгода применения рычага: оптимальная передача усилия
- специальный механизм предотвращает случайное защемление пальцев
- хромованадиевая сталь, кованая, многократно закаленная в масле, клещи с чернением серого цвета, полированная головка
- ручки, покрытые противоскользящим пластиком

Номер артикула	EAN	 дюйм	 мм	 мм	Макс. параллельный раствор, мм	Макс. глубина захвата, мм	Позиции установки	 мм	 грамм
KN-8751250	061267	1 ¼	32	34	37	42	19	250	328



Alligator® DIN ISO 8976

Клещи сантехнические



KN-8801180  





KN-8802300  



KN-8802300T  



KN-8802250  

Больше производительности и удобства в работе по сравнению с обычными сантехническими клещами аналогичной длины: 9-ступенчатая регулировка и увеличенная на 30% захватывающая способность.

Хороший доступ к детали благодаря тонкой конструкции в области головки и шарнира.

- функция смыкания губок, которая облегчает работу в узких и труднодоступных местах
- захватные губки со специально закаленными зубцами твердостью примерно 61 HRC; прослужат долго с надежным захватом
- коробчатый шарнир: высокая стабильность благодаря двум направляющим
- прочная конструкция; устойчивы к загрязнениям; особенно подходят для работ вне помещений
- специальный механизм предотвращает случайное защемление пальцев
- хромованадиевая сталь, кованая, многократно закаленная в масле

Модель 88 01 180: клещи с чернением, полированная головка, ручки, покрытые противоскользящим пластиком

Модель 88 02 300: клещи с чернением черного цвета, полированная головка, ручки с двухкомпонентными чехлами

Модель 88 02 300 T: клещи с чернением черного цвета, полированная головка, ручки с двухкомпонентными чехлами, с креплением для страховки инструмента от падения с высоты



KN-8802250T



KN-8803250



KN-8805300



KN-8805250



KN-8806250



KN-8807250

Модель 88 02 250: клещи с чернением черного цвета, полированная головка, с длинными ручками в двухцветных многокомпонентных чехлах без упоров — для большего удобства в использовании и более простой транспортировки

Модель 88 02 250 Т: клещи с чернением черного цвета, полированная головка, инструмент с креплением для страховки от падения с высоты, с длинными ручками в двухцветных многокомпонентных чехлах без упоров — для большего удобства в использовании и более простой транспортировки

Модель 88 03 250: клещи хромированные, ручки, покрытые противоскользящим пластиком

Модель 88 05 300: клещи хромированные, ручки с двухкомпонентными чехлами

Модель 88 05 250: клещи хромированные, с длинными ручками в двухцветных многокомпонентных чехлах без упоров — для большего удобства в использовании и более простой транспортировки

Модель 88 06 250: клещи хромированные, изолированные ручки из многокомпонентного материала, испытаны на соответствие нормам VDE, IEC 60900, DIN EN 60900

Модель 88 07 250: клещи хромированные, ручки изолированные, отвечают нормам VDE, IEC 60900, DIN EN 60900

Номер артикула	EAN 4003773-	∅ дюйм	∅ мм	∅ мм	Позиции установки	↔ мм	⚖ грамм
KN-8801180	035480	1 1/2	42	36	9	180	180
KN-8801250	022992	2	50	46	9	250	319
KN-8801300	034094	2 3/4	70	60	9	300	511
KN-8802180	044222	1 1/2	42	36	9	180	215
KN-8802250	019282	2	50	46	9	250	357
KN-8802250Т	080176	2	50	46	9	250	361
KN-8802300	029151	2 3/4	70	60	9	300	565
KN-8802300Т	080619	2 3/4	70	60	9	300	569
KN-8803180	042860	1 1/2	42	36	9	180	181
KN-8803250	005742	2	50	46	9	250	317
KN-8805180	060130	1 1/2	42	36	9	180	214
KN-8805250	035497	2	50	46	9	250	344
KN-8805300	042389	2 3/4	70	60	9	300	560
KN-8806250	039303	2	50	46	9	250	374
KN-8807250	019343	2	50	46	9	250	420
KN-8807300	022350	2 3/4	70	60	9	300	661



Alligator® XL DIN ISO 5743

Клеши трубные и клещи сантехнические



KN-8801400



КНИПЕХ Alligator® XL обеспечивает эффективность и удобство работы сантехническими клещами при весе меньше на 50% и большей захватной способности (3 1/2"), чем у трубных клещей того же размера. В самом распространенном формате 400 мм КНИПЕХ Alligator® XL легко разместится в любой сумке для инструментов.

Классический инструмент – теперь также длиной 400 мм.

Прочная конструкция; устойчивы к загрязнениям; особенно подходят для работ вне помещения.

Надежный инструмент для сложных условий работы.

- хороший доступ к детали благодаря тонкой конструкции в области головки и шарнира
- специальный механизм предотвращает случайное защемление пальцев
- хромованадиевая сталь, ковкая, многократно закаленная в масле
- захватные губки со специально закаленными зубцами твердостью примерно 61 HRC: прослужат долго с надежным захватом
- функция смыкания губок, которая облегчает работу в узких и труднодоступных местах
- коробчатый шарнир: высокая стабильность благодаря двум направляющим
- надежный механизм перестановки, устойчивый к загрязнениям, удобный для очистки; особенно подходит для работы вне помещений
- 11-ступенчатый стопорный паз, захватная способность до 3 1/2", оптимальный учет особенностей детали и удобное положение ручек

Номер артикула	EAN	дюйм	мм	мм	Позиции установки	мм	грамм
KN-8801400	075844	3 1/2	90	95	11	400	1190

Alligator®



Клещи сантехнические DIN ISO 8976

с гребенчатым шарниром



KN-8901250



KN-8903250



KN-8905250

- легкое, плавное защелкивание с помощью фрезерованного подпятника в 5 различных позициях
- функция смыкания губок, которая облегчает работу в узких и труднодоступных местах
- отсутствие проскальзывания шарнира
- форма выемок хорошо подходит для захвата винтов и гаек
- нагрузка на винт шарнира конструктивно снижена, поэтому винт не изнашивается
- специальный механизм предотвращает случайное защемление пальцев
- захватные губки со специально закаленными зубцами, твердость зубцов примерно 61 HRC: надежный захват при высокой износостойкости
- хромованадиевая сталь, ковкая, многократно закаленная в масле

Модель 89 01 250:

клещи с чернением, полированная головка, ручки с пластмассовым покрытием

Модель 89 03 250:

клещи хромированные, ручки с пластмассовым покрытием

Модель 89 05 250:

клещи хромированные, ручки с двухкомпонентными чехлами

Номер артикула	EAN 4003773-	⌀ дюйм	⌀ мм	мм	↔ мм	грамм
KN-8901250	013334	1 5/16	34	36	250	340
KN-8903250	015086	1 5/16	34	36	250	338
KN-8905250	043836	1 5/16	34	36	250	371

Сантехнические мини-клещи DIN ISO 8976

с гребенчатым шарниром



KN-9001125



KN-9003125

- легкая, плавная фиксация в 4 различных положениях
- отсутствие проскальзывания шарнира
- нагрузка на винт шарнира конструктивно снижена, поэтому винт не изнашивается
- хромованадиевая сталь, ковкая, закаленная в масле

Модель 90 01 125:

клещи с чернением черного цвета, полированная головка, ручки с пластмассовым покрытием

Модель 90 03 125:

клещи хромированные, ручки с пластмассовым покрытием

Номер артикула	EAN 4003773-	⌀ дюйм	⌀ мм	мм	↔ мм	грамм
KN-9001125	035503	1 1/16	17	14	125	103
KN-9003125	050490	1 1/16	17	14	125	105

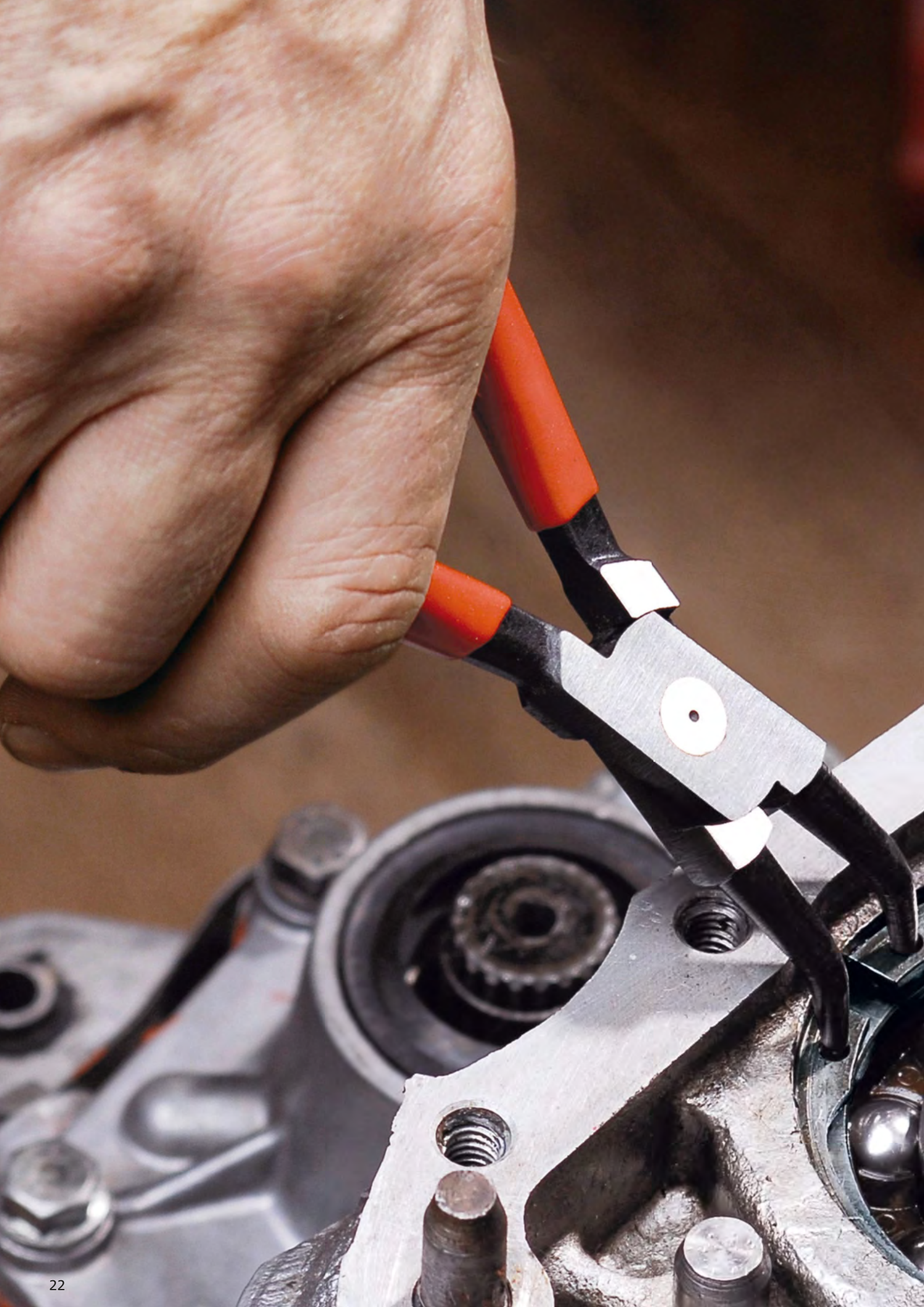

ЩИПЦЫ ДЛЯ СТОПОРНЫХ КОЛЕЦ

Щипцы для внутренних стопорных колец в отверстиях	24
Щипцы для больших и внутренних стопорных колец	25
Клещи монтажные для пружинных стопорных колец	25
Инструмент для внешних и внутренних стопорных колец номинального размера до 1000 мм	26
Щипцы для больших внешних стопорных колец	26
Щипцы для внешних стопорных колец на валах	27
Прецизионные щипцы для внутренних стопорных колец в отверстиях	28
Прецизионные щипцы для внешних стопорных колец на валах ..	29
Щипцы для стопорных колец на валах	30
Набор щипцов для стопорных колец	30
Набор прецизионных щипцов для стопорных колец	33

Щипцы для стопорных колец

для внутренних стопорных колец в отверстиях



KN-4411J2

- для монтажа стопорных колец в отверстиях \varnothing 8–140 мм
- прочные, кованые
- нескользящие, прочные наконечники
- корпус и наконечники клещей: хромованадиевая инструментальная сталь, кованая, закаленная в масле

Модель 44 11 J2: клещи с чернением, полированная головка, ручки с пластмассовым покрытием. Форма 1: DIN 5256 C; прямые наконечники



KN-4413J2

Модель 44 13 J2: клещи хромированные, ручки с пластмассовым покрытием. Форма 1: DIN 5256 C; прямые наконечники



KN-4421J21 $\sphericalangle 90^\circ$

Модель 44 21 J21: клещи с чернением, полированная головка, ручки с пластмассовым покрытием. Форма 2: DIN 5256 D; изогнутые под углом 90° концы

Модель 44 23 J21: клещи хромированные, ручки с пластмассовым покрытием. Форма 2: DIN 5256 D; изогнутые под углом 90° концы



KN-4423J21 $\sphericalangle 90^\circ$

Модель 44 31 J22: клещи с чернением, полированная головка, ручки с пластмассовым покрытием. Форма 3: наконечники изогнуты под углом 45°



KN-4431J22 $\sphericalangle 45^\circ$

Номер артикула	EAN 4003773-	Форма	Диапазон диаметров отверстий \varnothing мм	Диаметр наконечников \varnothing мм	↔	
					мм	грамм
KN-4411J0	040286	1	8–13	0,9	140	88
KN-4411J1	022862	1	12–25	1,3	140	88
KN-4411J2	022879	1	19–60	1,8	180	135
KN-4411J3	033943	1	40–100	2,3	225	196
KN-4411J4	042549	1	85–140	3,2	320	469
KN-4413J0	048176	1	8–13	0,9	140	89
KN-4413J1	042938	1	12–25	1,3	140	88
KN-4413J2	042945	1	19–60	1,8	180	138
KN-4413J3	042952	1	40–100	2,3	225	194
KN-4413J4	017301	1	85–140	3,2	320	463
KN-4421J01	040132	2	8–13	0,9	130	88
KN-4421J11	022886	2	12–25	1,3	130	88
KN-4421J21	022893	2	19–60	1,8	170	139
KN-4421J31	033769	2	40–100	2,3	215	196
KN-4421J41	043683	2	85–140	3,2	300	462
KN-4423J11	042969	2	12–25	1,3	130	89
KN-4423J21	042976	2	19–60	1,8	170	138
KN-4423J31	042983	2	40–100	2,3	215	200
KN-4431J02	066941	3	8–13	0,9	140	90
KN-4431J12	066958	3	12–25	1,3	140	90
KN-4431J22	066965	3	19–60	1,8	180	140
KN-4431J32	066972	3	40–100	2,3	225	195
KN-4431J42	066989	3	85–140	3,2	310	465

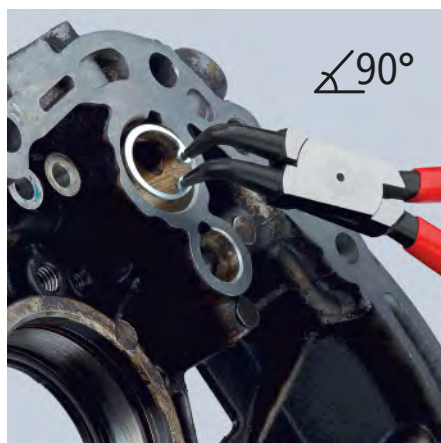

Щипцы для стопорных колец для больших внутренних колец



KN-4410J6  



KN-4420J61   

- для монтажа стопорных колец в отверстиях \varnothing 122–400 мм
- с отпираемым блокирующим механизмом
- со сменными наконечниками
- порошковое покрытие, черный лак
- корпус: катаная сталь, высокопрочная
- наконечники: специальная инструментальная сталь, прокатанная, закаленная в масле

Модель 44 10 J6: клещи с черным порошковым покрытием, с отпираемым блокирующим механизмом. Форма 1: DIN 5256 C; прямые наконечники

Модель 44 20 J61: клещи с черным порошковым покрытием, с отпираемым блокирующим механизмом. Форма 2: DIN 5256 D; изогнутые под углом 90° концы

Номер артикула	EAN 4003773-	Форма	Диапазон диаметров отверстий \varnothing мм	Диаметр наконечников \varnothing мм	\leftrightarrow мм	 грамм
KN-4410J5	024910	1	122–300	3,5	570	1738
KN-4410J6	024927	1	252–400	4,5	580	1755
KN-4420J51	024958	2	122–300	3,5	590	1803
KN-4420J61	024965	2	252–400	4,5	600	1723

Номер артикула	EAN 4003773-	Наименование
KN-4419J5	024934	1 пара запасных наконечников для 44 10 J5
KN-4419J6	024941	1 пара запасных наконечников для 44 10 J6
KN-4429J51	024972	1 пара запасных наконечников для 44 20 J51
KN-4429J61	024989	1 пара запасных наконечников для 44 20 J61

Клещи монтажные DIN ISO 5743 для пружинных стопорных колец



KN-4510170    



KN-4521200    

- для монтажа пружинных и стопорных колец, не имеющих отверстий для установки щипцов
- для стопорения вала
- с раскрывающей пружиной
- хромованадиевая сталь, ковкая, закаленная в масле

Модель 45 10 170: вороненые клещи для пружинных колец с минимальной величиной зазоров 3,6 мм

Модель 45 21 200: вороненые клещи, ручки с пластмассовым покрытием, отогнутые губки с центровкой, для стандартных пружинных колец от \varnothing 12,0 мм, например, при монтаже шарнирных валов в коробе передач автомобиля. Минимальное отверстие колец 2,2 мм

Номер артикула	EAN 4003773-	\leftrightarrow мм	 грамм
KN-4510170	017370	170	156
KN-4521200	031208	200	186



Инструмент для стопорных колец

для внешних и внутренних стопорных колец номинального размера до 1000 мм



KN-4610100



- универсального применения, для больших стопорных колец с номинальным внутренним диаметром 400–1000 мм
- надежное открытие и закрытие колец и удержание за счет самотормозящегося прецизионного привода ходовым винтом
- монтаж или демонтаж стопорных колец за одну рабочую операцию
- надежное удержание кольца благодаря коротким прямым креплениям
- сменные наконечники \varnothing 6 мм и 9 мм, для различных диапазонов диаметров
- управление по выбору с помощью ключа с внутренним шестигранником, ключа с трещоткой или шуруповерта с питанием от аккумулятора
- области применения: везде, где с помощью больших валов и подшипников должны передаваться очень большие усилия и крутящие моменты — например, ветровые и приливные электростанции, производство генераторов, гидроэлектростанции, тяжелое машиностроение (прокатные станы, прессы), судостроение, авиация и космос
- инструмент в пластиковом футляре с мягкими вкладышами
- материал рабочих концов: хромованадиевая сталь

Номер артикула	EAN 4003773-	Диапазон диаметров отверстий \varnothing мм	Диапазон диаметров валов \varnothing мм	грамм
KN-4610100	075417	400–1000	400–1000	2200

Щипцы для стопорных колец

для больших внешних стопорных колец



KN-4610A5



KN-4620A61 $\angle 90^\circ$

- клещи с черным порошковым покрытием
- для монтажа стопорных колец на валах \varnothing 122–400 мм
- с отпираемым блокирующим механизмом
- со сменными наконечниками
- корпус клещей: катаная сталь, высокопрочная
- наконечники: специальная инструментальная сталь, прокатанная, закаленная в масле

Модель 46 10 A5: форма 1: DIN 5254 A; прямые наконечники

Модель 46 20 A61: форма 2: DIN 5254 B; наконечники изогнуты под углом 90°

Номер артикула	EAN 4003773-	\leftrightarrow мм	Форма	Диапазон диаметров валов \varnothing мм	Диаметр наконечников \varnothing мм	грамм
KN-4610A5	024996	560	1	122–300	3,5	1773
KN-4610A6	025009	570	1	252–400	4,5	1795
KN-4620A51	025023	570	2	122–300	3,5	1832
KN-4620A61	025030	580	2	252–400	4,5	1826

Номер артикула	EAN 4003773-	Наименование
KN-4619A5	024316	1 пара запасных наконечников для 46 10 A5
KN-4619A6	025016	1 пара запасных наконечников для 46 10 A6
KN-4629A51	025047	1 пара запасных наконечников для 46 20 A51
KN-4629A61	025054	1 пара запасных наконечников для 46 20 A61

Щипцы для стопорных колец

для внешних стопорных колец на валах



KN-4611A2 \circ MM



KN-4613A2 \circ MM

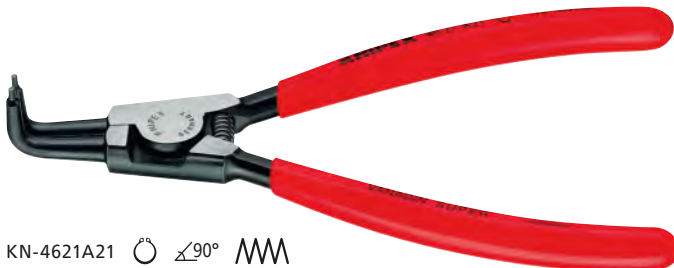

KN-4621A21 \circ $\angle 90^\circ$ MM

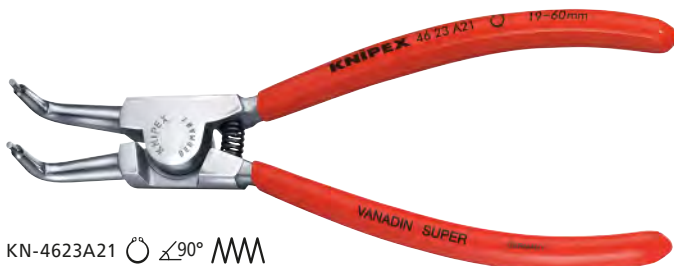

KN-4623A21 \circ $\angle 90^\circ$ MM



KN-4631A22 \circ $\angle 45^\circ$ MM

- для монтажа стопорных колец на валах \varnothing 3–140 мм
- нескользящие, прочные наконечники
- корпус и наконечники клещей: хромованадиевая инструментальная сталь, кованая, закаленная в масле

Модель 46 11 A2: клещи с чернением черного цвета, полированная головка, ручки с пластмассовым покрытием. Форма 1: DIN 5254 A; прямые концы

Модель 46 13 A2: клещи хромированные, ручки с пластмассовым покрытием. Форма 1: DIN 5254 A; прямые концы

Модель 46 21 A21: клещи с чернением черного цвета, полированная головка, ручки с пластмассовым покрытием. Форма 2: DIN 5254 B; изогнутые под углом 90° концы

Модель 46 23 A21: клещи хромированные, ручки с пластмассовым покрытием. Форма 2: DIN 5254 B; изогнутые под углом 90° концы

Модель 46 31 A22: клещи с чернением, полированная головка, ручки с пластмассовым покрытием. Форма 3: наконечники изогнуты под углом 45°



Номер артикула	EAN 4003773-	Форма	Диапазон диаметров валов \varnothing мм	Диаметр наконечников \varnothing мм	\leftrightarrow мм	грамм
KN-4611A0	033950	1	3–10	0,9	140	85
KN-4611A1	022909	1	10–25	1,3	140	86
KN-4611A2	022916	1	19–60	1,8	180	134
KN-4611A3	033974	1	40–100	2,3	210	220
KN-4611A4	042532	1	85–140	3,2	320	505
KN-4613A0	017417	1	3–10	0,9	140	85
KN-4613A1	042990	1	10–25	1,3	140	82
KN-4613A2	043003	1	19–60	1,8	180	133
KN-4613A3	043010	1	40–100	2,3	210	211
KN-4621A01	033967	2	3–10	0,9	125	85
KN-4621A11	023005	2	10–25	1,3	125	85
KN-4621A21	022923	2	19–60	1,8	170	132
KN-4621A31	033981	2	40–100	2,3	200	219
KN-4621A41	039365	2	85–140	3,2	300	510
KN-4623A01	017509	2	3–10	0,9	125	84
KN-4623A11	043027	2	10–25	1,3	125	84
KN-4623A21	043034	2	19–60	1,8	170	132
KN-4623A31	043041	2	40–100	2,3	200	221
KN-4631A02	066996	3	3–10	0,9	130	83
KN-4631A12	067009	3	10–25	1,3	130	85
KN-4631A22	067016	3	19–60	1,8	185	133
KN-4631A32	067023	3	40–100	2,3	210	213
KN-4631A42	067030	3	85–140	3,2	310	511



Прецизионные щипцы для стопорных колец DIN 5256

для внутренних стопорных колец в отверстиях





KN-4811J2  



KN-4821J21   





KN-4831J2  



KN-4841J21   



НОВИНКА
KN-4831J3  

Высшее качество. Быстрый и легкий монтаж: жестко установленные и запрессованные наконечники из пружинной стали высокой степени сжатия гарантируют высокую устойчивость к перегрузкам, например, при демонтаже плотно пригнанных колец. Большая площадь опорной поверхности и расположение наконечников затрудняют отскакивание колец.

Точность и долговечность. Для наконечников используется пружинная сталь высокой степени сжатия с поверхностью без бороздок. Таким образом, повышается динамическая и статическая нагрузка наконечников. При одномоментной перегрузке наконечники на 30% устойчивее по сравнению с обычными клещами, в то же самое время обеспечивают хорошую доступность при монтаже. При динамической нагрузке наконечники держатся до 10 раз дольше. Наконечники прецизионных клещей для стопорных колец закреплены методом холодного формования. Наконечники невозможно потерять.

Книпех щипцы для стопорных колец с ограничением раскрытия. Для применения в серийной сборке чувствительных узлов и механизмов, где нужно соблюдать нормативы DIN 471 и 472. Щипцы для стопорных колец с ограничением раскрытия выполняют эти требования и обеспечивают долгий срок службы.

С запрессованными наконечниками для безопасной работы. С высокой нагрузочной способностью в условиях длительного применения: срок службы дольше до 10 раз по сравнению с обточенными наконечниками.

- винтовой шарнир: точный ход без зазоров
- ручки с покрытием из нескользящего пластика
- корпус щипцов: хромованадиевая сталь, ковкая, закаленная в масле
- запрессованные наконечники: проволока из пружинной стали, тянутой
- идеальное решение для серийного производства, поскольку эффективно предотвращается растяжение колец
- с ограничением раскрытия наконечников для установки стопорных колец по стандарту DIN 472
- регулируемый винтовой упор защищает стопорные кольца от чрезмерного раскрытия
- регулировка с помощью винта с внутренним шестигранником
- идеальное решение для серийного производства, поскольку эффективно предотвращается растяжение колец

Модель 48 11 J2: щипцы с чернением серого цвета. Ручки, покрытые противоскользящим пластиком. Форма 1: DIN 5256 C; прямые наконечники

Модель 48 21 J21: щипцы с чернением серого цвета. Ручки, покрытые противоскользящим пластиком. Форма 2: DIN 5256 D; изогнутые под углом 90° концы

Модель 48 31 J2: щипцы с чернением серого цвета, ручки с чехлами из нескользящей пластмассы. Форма 3: DIN 5256 C; прямые наконечники, с ограничением раскрытия наконечников для установки стопорных колец по стандарту DIN 472, регулируемый винтовой упор защищает стопорные кольца от чрезмерного раскрытия

Модель 48 41 J21: щипцы с чернением серого цвета. Ручки, покрытые противоскользящим пластиком. Форма 4: наконечники под углом 90°, с ограничением раскрытия наконечников для установки стопорных колец по стандарту DIN 472, регулируемый винтовой упор защищает стопорные кольца от чрезмерного раскрытия

Модель 48 31 J3: теперь также с ограничением раскрытия. Для всех стопорных колец Ø 8–100 мм. Для долговременной надежной установки и снятия внутренних стопорных колец. С ограничением раствора для монтажа в соответствии со стандартом DIN 472: регулируемый винтовой упор предотвращает чрезмерное раскрытие колец. Клещи с чернением серого цвета. Ручки, покрытые противоскользящим пластиком

Номер артикула	EAN 4003773-	Форма	Диапазон диаметров отверстий Ø мм	Диаметр наконечников Ø мм	↔ мм	⚖ грамм
KN-4811J0	048510	1	8–13	0,9	140	105
KN-4811J1	048527	1	12–25	1,3	140	105
KN-4811J2	048534	1	19–60	1,8	180	175
KN-4811J3	048541	1	40–100	2,3	225	266
KN-4811J4	048558	1	85–140	3,2	320	580
KN-4821J01	048619	2	8–13	0,9	130	105
KN-4821J11	048633	2	12–25	1,3	130	105
KN-4821J21	048640	2	19–60	1,8	165	175
KN-4821J31	048657	2	40–100	2,3	210	265
KN-4821J41	048664	2	85–140	3,2	305	576
KN-4831J0	079552	3	8–13	0,9	140	105
KN-4831J1	073864	3	12–25	1,3	140	105
KN-4831J2	073871	3	19–60	1,8	180	175
KN-4831J3	073888	3	40–100	2,3	225	266
KN-4841J01	079569	4	8–13	0,9	130	105
KN-4841J11	079576	4	12–25	1,3	130	105
KN-4841J21	079640	4	19–60	1,8	165	175
KN-4841J31	079590	4	40–100	2,3	210	265

Прецизионные щипцы для стопорных колец

для внешних стопорных колец на валах



KN-4911A2 мм



KN-4921A21 $\angle 90^\circ$ мм



KN-4931A0 мм



KN-4941A01 $\angle 90^\circ$ мм



НОВИНКА
KN-4931A3 мм

Высшее качество: быстрый и легкий монтаж — жестко установленные и запрессованные наконечники из пружинной стали высокой степени сжатия гарантируют высокую устойчивость к перегрузкам, например, при демонтаже плотно пригнанных колец. Большая площадь опорной поверхности и расположение наконечников затрудняют самопроизвольное отскакивание колец.

Точность и долговечность: для наконечников используется пружинная сталь высокой степени сжатия с поверхностью без бороздок. Таким образом, повышается динамическая и статическая нагрузка наконечников. При одновременной перегрузке наконечники на 30% устойчивее по сравнению с обычными клещами, и в то же самое время обеспечивают хорошую доступность при монтаже. При динамической нагрузке наконечники держатся до 10 раз дольше. Наконечники прецизионных клещей для стопорных колец закреплены методом холодного формования. Наконечники невозможно потерять.

Книпех щипцы для стопорных колец с ограничением раскрытия. Для применения в серийной сборке чувствительных узлов и механизмов, где нужно соблюдать нормативы DIN 471 и 472. Щипцы для стопорных колец с ограничением раскрытия выполняют эти требования и обеспечивают долгий срок службы.

Книпех щипцы для стопорных колец с ограничением раскрытия выполняют эти требования. С запрессованными наконечниками для безопасной работы. С высокой нагрузочной способностью в условиях длительного применения: срок службы дольше до 10 раз по сравнению с обточенными наконечниками.

- большие контактные поверхности наконечников: без перекоса колец, легкий монтаж
- винтовой шарнир: точный ход без зазоров
- внутренняя пружина, никакого загрязнения или ее утери
- ручки с покрытием из нескользящего пластика
- корпус щипцов: хромованадиевая сталь, ковчаная, закаленная в масле
- запрессованные наконечники: проволока из пружинной стали, тянутой
- с ограничением раскрытия наконечников для установки стопорных колец по стандарту DIN 472
- регулируемый винтовой упор защищает стопорные кольца от чрезмерного раскрытия
- регулировка с помощью винта с внутренним шестигранником
- идеальное решение для серийного производства, поскольку эффективно предотвращается растяжение колец

Модель 49 11 A2: форма 1: DIN 5254 A; прямые концы

Модель 49 21 A21: форма 2: DIN 5254 B;

изогнутые под углом 90° концы

Модель 49 31 A0: с ограничением раскрытия.

Форма 3: DIN 5254 A; прямые концы, со специальным ограничителем раскрытия наконечников для установки стопорных колец по стандарту DIN 471, регулируемый винтовой упор защищает стопорные кольца от чрезмерного раскрытия

Модель 49 41 A01: с ограничением раскрытия.

Форма 4: DIN 5254 B; изогнутые под углом 90° концы, со специальным ограничителем раскрытия наконечников для установки стопорных колец по стандарту DIN 471, регулируемый винтовой упор защищает стопорные кольца от чрезмерного раскрытия

Модель 49 31 A3: теперь также с ограничением раскрытия.

Для всех стопорных колец $\varnothing 3-100$ мм. Для долговременной надежной установки и снятия наружных стопорных колец. С ограничением раствора для монтажа в соответствии со стандартом DIN 472: регулируемый винтовой упор предотвращает чрезмерное раскрытие колец. Клещи с чернением серого цвета. Ручки, покрытые противоскользящим пластиком

Номер артикула	EAN 4003773-	Форма	Диапазон диаметров валов	Диаметр наконечников	\leftrightarrow мм	грамм
			мм	мм		
KN-4911A0	048718	1	3-10	0,9	140	101
KN-4911A1	048725	1	10-25	1,3	140	100
KN-4911A2	048732	1	19-60	1,8	180	170
KN-4911A3	048749	1	40-100	2,3	225	270
KN-4911A4	048756	1	85-140	3,2	320	599
KN-4921A01	048817	2	3-10	0,9	130	100
KN-4921A11	048824	2	10-25	1,3	130	102
KN-4921A21	048831	2	19-60	1,8	165	169
KN-4921A31	048848	2	40-100	2,3	210	272
KN-4921A41	048855	2	85-140	3,2	305	601
KN-4931A0	061748	3	3-10	0,9	140	103
KN-4931A1	073895	3	10-25	1,3	140	100
KN-4931A2	073901	3	19-60	1,8	180	170
KN-4931A3	073918	3	40-100	2,3	225	270
KN-4941A01	061755	4	3-10	0,9	130	102
KN-4941A11	079606	4	10-25	1,3	130	102
KN-4941A21	079613	4	19-60	1,8	165	169
KN-4941A31	079620	4	40-100	2,3	210	272



Щипцы для стопорных колец DIN ISO 5743

для стопорных колец на валах

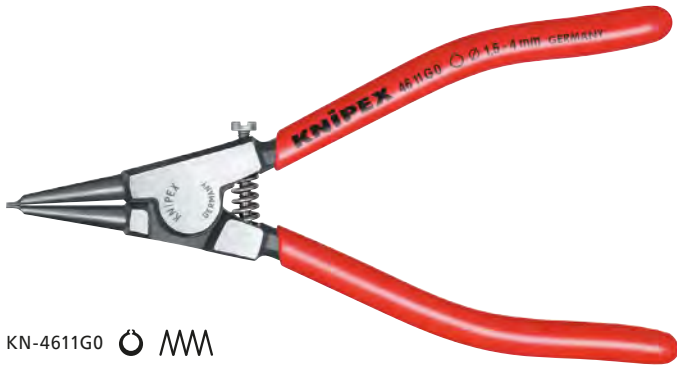

KN-4611G0

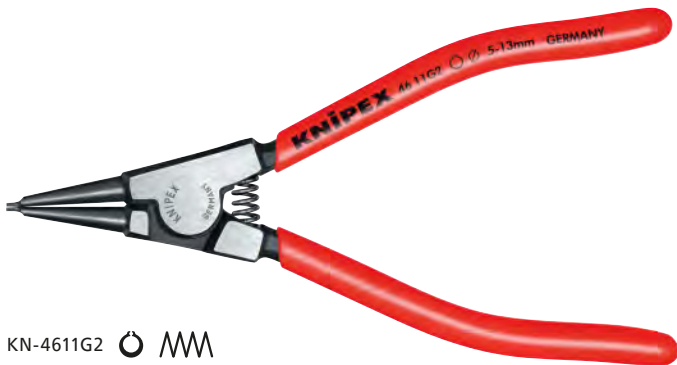

KN-4611G2

- для монтажа стопорных колец на валах \varnothing 1,5–30 мм
- с раскрывающей пружиной
- нескользящие прочные наконечники
- корпус и наконечники клещей: хромованадиевая инструментальная сталь, ковкая, закаленная в масле

Модель 46 11 G0: клещи с чернением, полированная головка, ручки с пластмассовым покрытием, с ограничением раскрытия. Для колец \varnothing 1,5–4,0 мм, с регулируемым ограничительным винтом, предохраняющим от излишнего раскрытия

Модель 46 11 G2: клещи с чернением, полированная головка, ручки с пластмассовым покрытием

Номер артикула	EAN 4003773-	Диапазон диаметров валов \varnothing мм	Диаметр наконечников \varnothing мм	\leftrightarrow мм	грамм
KN-4611G0	047896	1,5–4,0	0,9	140	87
KN-4611G1	031062	4,0–7,0	1,3	140	85
KN-4611G2	031079	5,0–13,0	1,8	140	85
KN-4611G3	031086	14,0–18,0	2,3	140	86
KN-4611G4	031093	20,0–30,0	3,2	180	134

Набор щипцов для стопорных колец

4 предмета



KN-001956

НОВИНКА

KN-001956V01

- мягкий планшет из прочного полиэстера
- практичная моментальная застежка с регулировкой

Модель 00 19 56: 4 экземпляра популярных щипцов для наружных и внутренних стопорных колец

Модель 00 19 56 V01: 4 экземпляра популярных щипцов для наружных и внутренних стопорных колец

Номер артикула	EAN 4003773-	Кол-во	Форма	Диапазон \varnothing мм	Диаметр наконечников \varnothing мм			грамм	
Комплект щипцов для стопорных колец, 4 предмета									
KN-001956	030973	KN-4411J2	Щипцы для стопорных колец, для внутренних стопорных колец в отверстиях	1	прямые наконечники	19–60	1,8		670
		KN-4421J21	Щипцы для стопорных колец, для внешних стопорных колец на валах	1	изогнутые концы	19–60	1,8	$\angle 90^\circ$	
		KN-4611A2	Щипцы для стопорных колец, для внутренних стопорных колец в отверстиях	1	прямые наконечники	19–60	1,8		
		KN-4621A21	Щипцы для стопорных колец, для внешних стопорных колец на валах	1	изогнутые концы	19–60	1,8	$\angle 90^\circ$	
Комплект щипцов для стопорных колец, 4 предмета									
KN-001956V01	081548	KN-4411J1	Щипцы для стопорных колец, для внутренних стопорных колец в отверстиях	1	прямые наконечники	19–60	1,8		615
		KN-4411J2	Щипцы для стопорных колец, для внутренних стопорных колец в отверстиях	1					
		KN-4611A1	Щипцы для стопорных колец, для внешних стопорных колец на валах	1					
		KN-4611A2	Щипцы для стопорных колец, для внешних стопорных колец на валах	1					

Комплект щипцов для стопорных колец

4 предмета



KN-001957

KN-001957V01

НОВИНКА

- мягкий планшет из прочного полиэстера
- практичная моментальная застежка с регулировкой

Модель 00 19 57: 4 популярных варианта прецизионных щипцов для стопорных колец, отвечающих самым строгим требованиям

Модель 00 19 57 V01: 4 популярных варианта прецизионных щипцов для стопорных колец, отвечающих самым строгим требованиям

Номер артикула	EAN 4003773-	Кол-во	Форма	Диапазон Ø мм	Диаметр наконечников Ø мм	г		
Набор прецизионных щипцов для стопорных колец, 4 предмета								
KN-001957	050056	KN-4811J1	Прецизионные щипцы для стопорных колец, для внутренних стопорных колец в отверстиях	1	прямые наконечники	12–25	1,3	665
		KN-4811J2	Прецизионные щипцы для стопорных колец, для внутренних стопорных колец в отверстиях	1	прямые наконечники	19–60	1,8	
		KN-4911A1	Прецизионные щипцы для стопорных колец, для внешних стопорных колец на валах	1	прямые наконечники	10–25	1,3	
		KN-4911A2	Прецизионные щипцы для стопорных колец, для внешних стопорных колец на валах	1	прямые наконечники	19–60	1,8	
Набор прецизионных щипцов для стопорных колец, 4 предмета								
KN-001957V01	081555	KN-4811J2	Прецизионные щипцы для стопорных колец, для внутренних стопорных колец в отверстиях	1	прямые наконечники	19–60	1,8	670
		KN-4821J21	Прецизионные щипцы для стопорных колец, для внутренних стопорных колец в отверстиях	1	изогнутые концы	19–60	1,8	
		KN-4911A2	Прецизионные щипцы для стопорных колец, для внешних стопорных колец на валах	1	прямые наконечники	19–60	1,8	
		KN-4921A21	Прецизионные щипцы для стопорных колец, для внешних стопорных колец на валах	1	изогнутые концы	19–60	1,8	

Набор прецизионных щипцов для стопорных колец

8 предметов



KN-002125

- высококачественный чемодан из противоударного пластика
- укомплектован востребованными прецизионными щипцами для стопорных колец, для самых высоких нагрузок
- ячейки повторяют формы размещаемых инструментов
- для лучшего обзора при хранении инструментов
- внешние размеры (Ш × В × Г): 260 × 80 × 210 мм

Номер артикула	EAN 4003773-	Кол-во	Форма	Диапазон Ø мм	Диаметр наконечников Ø мм	г		
Набор прецизионных щипцов для стопорных колец								
KN-002125	50131	KN-4811J1	Прецизионные щипцы для стопорных колец, для внутренних стопорных колец в отверстиях	1	прямые наконечники	12–25	1,3	1635
		KN-4811J2	Прецизионные щипцы для стопорных колец, для внутренних стопорных колец в отверстиях	1		19–60	1,8	
		KN-4911A1	Прецизионные щипцы для стопорных колец, для внешних стопорных колец на валах	1	10–25	1,3		
		KN-4911A2	Прецизионные щипцы для стопорных колец, для внешних стопорных колец на валах	1	19–60	1,8		
		KN-4821J11	Прецизионные щипцы для стопорных колец, для внутренних стопорных колец в отверстиях	1	изогнутые наконечники	12–25	1,3	
		KN-4821J21	Прецизионные щипцы для стопорных колец, для внутренних стопорных колец в отверстиях	1		19–60	1,8	
		KN-4921A11	Прецизионные щипцы для стопорных колец, для внешних стопорных колец на валах	1		12–25	1,3	
		KN-4921A21	Прецизионные щипцы для стопорных колец, для внешних стопорных колец на валах	1	19–60	1,8		

Комплект щипцов для стопорных колец

8 предметов

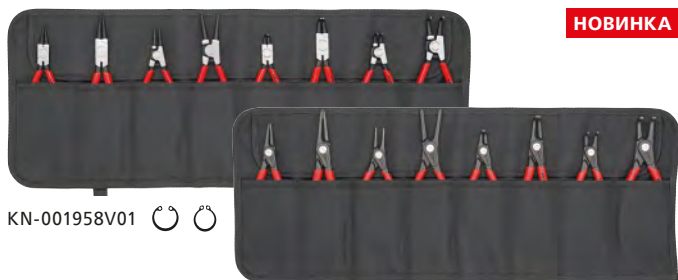

KN-001958V01

KN-001958V02

НОВИНКА

- мягкий планшет из прочного полиэстера
- практичная моментальная застежка с регулировкой

Модель 00 19 58 V01: 8 самых ходовых щипцов для наружных и внутренних стопорных колец

Модель 00 19 58 V02: 8 ходовых прецизионных щипцов для стопорных колец, соответствуют самым строгим требованиям

Номер артикула	EAN 4003773-		Форма	Диаметр Ø мм	Диаметр наконечников Ø мм	Ко-во	грамм
Комплект щипцов для стопорных колец, 8 предметов							
KN-001958V01	081562	KN-4411J1	Щипцы для стопорных колец, для внутренних стопорных колец в отверстиях	прямые наконечники	12–25	1,3	1
		KN-4411J2			19–60	1,8	1
		KN-4421J11	Щипцы для стопорных колец, для внешних стопорных колец на валах	изогнутые наконечники	12–25	1,3	1
		KN-4421J21			19–60	1,8	1
		KN-4611A1	Щипцы для стопорных колец, для внешних стопорных колец на валах	прямые наконечники	10–25	1,3	1
		KN-4611A2			19–60	1,8	1
KN-4621A11	изогнутые наконечники	10–25			1,3	1	
KN-4621A21		19–60	1,8	1			
Набор прецизионных щипцов для стопорных колец, 8 предметов							
KN-001958V02	081579	KN-4811J1	Прецизионные щипцы для стопорных колец, для внутренних стопорных колец в отверстиях	прямые наконечники	12–25	1,3	1
		KN-4811J2			19–60	1,8	1
		KN-4821J11	Прецизионные щипцы для стопорных колец, для внешних стопорных колец на валах	изогнутые наконечники	12–25	1,3	1
		KN-4821J21			19–60	1,8	1
		KN-4911A1	Прецизионные щипцы для стопорных колец, для внешних стопорных колец на валах	прямые наконечники	10–25	1,3	1
		KN-4911A2			19–60	1,8	1
KN-4921A11	изогнутые наконечники	10–25			1,3	1	
KN-4921A21		19–60	1,8	1			

Наборы щипцов для стопорных колец

во вкладыше из поропласта

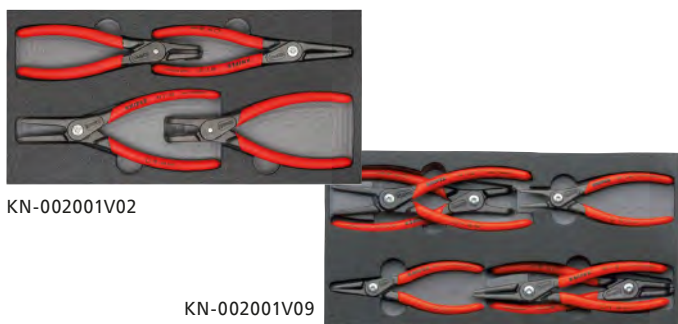

KN-002001V02

KN-002001V09

- вкладыши из поропласта для верстака и автомастерской
- для лучшего обзора при хранении инструментов
- ячейки повторяют формы размещаемых инструментов
- размеры поропластового вкладыша (Д×Ш×В): 335×165×33 мм
- вкладыш из пеноматериала с закрытыми порами, двухцветный

Модель 00 20 01 V02: 6 прецизионных щипцов для стопорных колец во вкладыше из поропласта

Модель 00 20 01 V09: набор из четырех прецизионных щипцов для стопорных колец во вкладыше из поропласта

Номер артикула	EAN 4003773-		Количество		грамм
Набор прецизионных щипцов для стопорных колец SRZ, 6 предметов					
KN-002001V02	69652	KN-4811J1	1	Прецизионные щипцы для стопорных колец, для внутренних стопорных колец в отверстиях	915
		KN-4811J2	1		
		KN-4821J21	1	Прецизионные щипцы для стопорных колец, для внешних стопорных колец на валах	
		KN-4911A1	1		
		KN-4911A2	1		
		KN-4921A21	1		
Набор прецизионных щипцов для стопорных колец SRZ II, 4 предмета					
KN-002001V09	73291	KN-4811J2	1	Прецизионные щипцы для стопорных колец, для внутренних стопорных колец в отверстиях	820
		KN-4821J21	1		
		KN-4911A2	1	Прецизионные щипцы для стопорных колец, для внешних стопорных колец на валах	
		KN-4921A21	1		

Набор щипцов для стопорных колец



KN-002003V02



KN-002004V01

- укомплектован популярными щипцами для наружных и внутренних стопорных колец
- привлекательная упаковка для системы самообслуживания, с отверстием под крючок
- прочная пластмассовая упаковка; также предназначена для дальнейшего хранения щипцов

Модель 00 20 03 V02: 4 предмета

Модель 00 20 04 V01: 8 предметов

Номер артикула	EAN 4003773-	Кол-во	Форма	Диаметр Ø мм	Диаметр наконечников Ø мм	Иконки	г		
Комплект щипцов для стопорных колец									
KN-002003V02	077640	KN-4411J1	Щипцы для стопорных колец, для внутренних стопорных колец в отверстиях	1	прямые	12–25	1,3	☉	450
		KN-4411J2	Щипцы для стопорных колец, для внешних стопорных колец на валах	1	наконечники	19–60	1,8		
		KN-4611A1	Щипцы для стопорных колец, для внутренних стопорных колец в отверстиях	1	изогнутые	12–25	1,3	☉ 90°	
		KN-4611A2	Щипцы для стопорных колец, для внешних стопорных колец на валах	1	наконечники	19–60	1,8		
Комплект щипцов для стопорных колец									
KN-002004V01	077633	KN-4411J1	Щипцы для стопорных колец, для внутренних стопорных колец в отверстиях	1	прямые	12–25	1,3	☉	890
		KN-4411J2	Щипцы для стопорных колец, для внутренних стопорных колец в отверстиях	1	наконечники	19–60	1,8		
		KN-4421J11	Щипцы для стопорных колец, для внутренних стопорных колец в отверстиях	1	изогнутые	12–25	1,3	☉ 90°	
		KN-4421J21	Щипцы для стопорных колец, для внутренних стопорных колец в отверстиях	1	наконечники	19–60	1,8		
		KN-4611A1	Щипцы для стопорных колец, для внешних стопорных колец на валах	1	прямые	10–25	1,3	☉ M	
		KN-4621A11	Щипцы для стопорных колец, для внешних стопорных колец на валах	1	наконечники	19–60	1,8		
KN-4621A21	Щипцы для стопорных колец, для внешних стопорных колец на валах	1	изогнутые	10–25	1,3	☉ 90° M			
KN-4621A21	Щипцы для стопорных колец, для внешних стопорных колец на валах	1	наконечники	19–60	1,8				

Набор прецизионных щипцов для стопорных колец



KN-002003SB



KN-002004SB

- укомплектован востребованными прецизионными щипцами для стопорных колец, для самых высоких нагрузок
- привлекательная упаковка для системы самообслуживания, с отверстием под крючок
- прочная пластмассовая упаковка; также предназначена для дальнейшего хранения щипцов

Модель 00 20 03 SB: 4 предмета

Модель 00 20 04 SB: 8 предметов

Номер артикула	EAN 4003773-	Кол-во	Форма	Диаметр Ø мм	Диаметр наконечников Ø мм	Иконки	г		
Набор прецизионных щипцов для стопорных колец									
KN-002003SB	50100	KN-4811J1	Прецизионные щипцы для стопорных колец, для внутренних стопорных колец в отверстиях	1	прямые	12–25	1,3	☉ E	685
		KN-4811J2	Прецизионные щипцы для стопорных колец, для внешних стопорных колец на валах	1		наконечники	19–60		
		KN-4911A1	Прецизионные щипцы для стопорных колец, для внутренних стопорных колец в отверстиях	1	изогнутые	10–25	1,3	☉ E M	
		KN-4911A2	Прецизионные щипцы для стопорных колец, для внешних стопорных колец на валах	1		наконечники	19–60		
Набор прецизионных щипцов для стопорных колец									
KN-002004SB	62417	KN-4811J1	Прецизионные щипцы для стопорных колец, для внутренних стопорных колец в отверстиях	1	прямые	12–25	1,3	☉ E	1275
		KN-4811J2	Прецизионные щипцы для стопорных колец, для внутренних стопорных колец в отверстиях	1		наконечники	19–60		
		KN-4911A1	Прецизионные щипцы для стопорных колец, для внутренних стопорных колец в отверстиях	1	изогнутые	10–25	1,3	☉ E M	
		KN-4911A2	Прецизионные щипцы для стопорных колец, для внешних стопорных колец на валах	1		наконечники	19–60		
		KN-4821J11	Прецизионные щипцы для стопорных колец, для внутренних стопорных колец в отверстиях	1	изогнутые	12–25	1,3	☉ 90° E	
		KN-4821J21	Прецизионные щипцы для стопорных колец, для внутренних стопорных колец в отверстиях	1		наконечники	19–60		
KN-4921A11	Прецизионные щипцы для стопорных колец, для внешних стопорных колец на валах	1	изогнутые	12–25	1,3	☉ 90° E M			
KN-4921A21	Прецизионные щипцы для стопорных колец, для внешних стопорных колец на валах	1		наконечники	19–60		1,8		



276 017 986-0002 A
MERCEDES-BENZ
ADAPTS

WARNING CLEAN FILLER CAP BEFORE RE-INSTALLING TO PREVENT FLUID FROM BRACKING THE ORIGINAL BRAKE FLUID FROM THE SYSTEM

KNIPLEX

ПЛОСКОГУБЦЫ КОМБИНИРОВАННЫЕ И МНОГОФУНКЦИОНАЛЬНЫЙ ИНСТРУМЕНТ

Плоскогубцы комбинированные.....	36
Плоскогубцы комбинированные особой мощности	37
Комбинированные мини-клещи.....	38
Клещи Lineman's Pliers	38
Электромонтажные клещи.....	39
Плоскогубцы электрика.....	40
Длинногубцы с режущими кромками (плоскогубцы радиомонтажные)	41
Длинногубцы с режущими кромками (длинногубцы прямые, с режущими кромками)	41

Плоскогубцы комбинированные DIN ISO 5746



KN-0301180



KN-0302180



KN-0305180



KN-0306180



KN-0307200

- с зонами захвата плоских и круглых деталей, для различных видов работ
- с режущими кромками для мягкой и твердой проволоки
- длинные режущие кромки для толстых кабелей
- режущие кромки дополнительно закалены токами высокой частоты до твердости примерно 60 HRC
- специальная инструментальная сталь, кованая, многократно закаленная в масле

Модель 03 01 180: клещи с чернением, полированная головка, ручки с пластмассовым покрытием

Модель 03 02 180: клещи с чернением черного цвета, полированная головка, ручки с двухкомпонентными чехлами

Модель 03 05 180: клещи хромированные, ручки с двухкомпонентными чехлами

Модель 03 06 180: клещи хромированные, изолированные ручки из многокомпонентного материала, испытаны на соответствие нормам VDE, IEC 60900, DIN EN 60900

Модель 03 07 200: клещи хромированные, ручки изолированные, отвечают нормам VDE, IEC 60900, DIN EN 60900

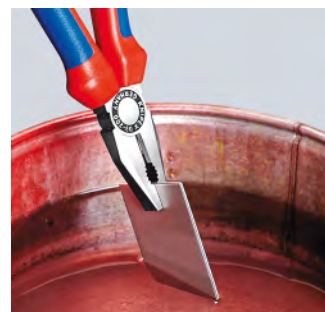

Номер артикула	EAN 4003773-	●		⊕		↔	⚖
		∅ мм	∅ мм	∅ мм	мм ²		
KN-0301140	015192	2,80	1,80	9,00	10,00	140	112
KN-0301160	013235	3,10	2,00	10,00	16,00	160	187
KN-0301180	013242	3,40	2,20	12,00	16,00	180	216
KN-0301200	013259	3,80	2,50	13,00	16,00	200	276
KN-0301250	015222	3,80	2,50	15,00	25,00	250	489
KN-0302160	023203	3,10	2,00	10,00	16,00	160	223
KN-0302180	023197	3,40	2,20	12,00	16,00	180	254
KN-0302200	034940	3,80	2,50	13,00	16,00	200	322
KN-0305140	039730	2,80	1,80	9,00	10,00	140	139
KN-0305160	039518	3,10	2,00	10,00	16,00	160	222
KN-0305180	034933	3,40	2,20	12,00	16,00	180	254
KN-0305200	041146	3,80	2,50	13,00	16,00	200	324
KN-0306160	021902	3,10	2,00	10,00	16,00	160	228
KN-0306180	021926	3,40	2,20	12,00	16,00	180	264
KN-0306200	033776	3,80	2,50	13,00	16,00	200	326
KN-0307160	015307	3,10	2,00	10,00	16,00	160	254
KN-0307180	015314	3,40	2,20	12,00	16,00	180	285
KN-0307200	015321	3,80	2,50	13,00	16,00	200	339
KN-0307250	015345	3,80	2,50	15,00	25,00	250	597

Плоскогубцы комбинированные DIN ISO 5746 особой мощности



KN-0201180



KN-0202180

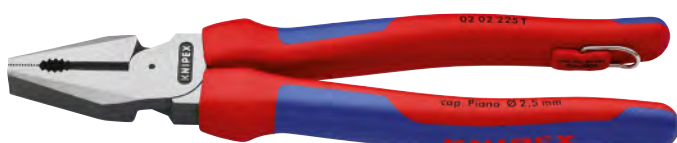

KN-0202225T



KN-0205180



KN-0206180



KN-0207225

Экономия усилия 35% по сравнению с обычными комбинированными плоскогубцами.

С режущими кромками (твердость около 63 HRC) для сложных условий работы.

- более легкая работа благодаря оптимальной передаче усилия
- легче резать, эффективно захватывать, гнуть и тянуть
- длинные режущие кромки для толстых кабелей
- с зонами захвата плоских и круглых деталей, для различных работ
- специальная инструментальная сталь особого качества, кованая, многократно закаленная в масле

Модель 02 01 180: клещи с чернением, полированная головка, ручки с пластмассовым покрытием

Модель 02 02 180: клещи с чернением, полированная головка, ручки с двухкомпонентными чехлами

Модель 02 02 225 T: клещи с чернением, полированная головка, ручки с двухкомпонентными чехлами, с креплением для страховки инструмента от падения с высоты

Модель 02 05 180: клещи хромированные, ручки с двухкомпонентными чехлами

Модель 02 06 180: клещи хромированные, изолированные ручки из многокомпонентного материала, испытаны на соответствие нормам VDE, IEC 60900, DIN EN 60900

Модель 02 07 225: клещи хромированные, ручки изолированные, отвечают нормам VDE, IEC 60900, DIN EN 60900

Номер артикула	EAN 4003773-	Ø мм		⊕ мм ²		↔ мм	⚖ грамм
		●	●	⊕	⊕		
KN-0201180	033134	2,50	2,00	11,50	16,00	180	202
KN-0201200	039679	2,80	2,20	13,00	25,00	200	298
KN-0201225	013198	3,00	2,50	14,00	25,00	225	358
KN-0202180	034896	2,50	2,00	11,50	16,00	180	240
KN-0202200	034902	2,80	2,20	13,00	25,00	200	342
KN-0202225	043379	3,00	2,50	14,00	25,00	225	409
KN-0202225T	079934	3,00	2,50	14,00	25,00	225	413
KN-0205180	043072	2,50	2,00	11,50	16,00	180	238
KN-0205200	043089	2,80	2,20	13,00	25,00	200	342
KN-0205225	010005	3,00	2,50	14,00	25,00	225	400
KN-0206180	010012	2,50	2,00	11,50	16,00	180	247
KN-0206200	010029	2,80	2,20	13,00	25,00	200	343
KN-0206225	010036	3,00	2,50	14,00	25,00	225	401
KN-0207200	022299	2,80	2,20	13,00	25,00	200	380
KN-0207225	022305	3,00	2,50	14,00	25,00	225	486

Плоскогубцы комбинированные хромованадиевая сталь



KN-0106190

- для самых тяжелых нагрузок
- с зонами захвата плоских и круглых деталей, для различных видов работ
- с режущими кромками для мягкой и твердой проволоки, а также рояльной струны
- длинные режущие кромки для толстых кабелей
- режущие кромки дополнительно закалены токами высокой частоты до твердости примерно 64 HRC
- особо износостойкие захватные губки с дополнительной закалкой, твердость губок примерно 53 HRC
- высококачественная хромованадиевая сталь, кованая, многоступенчатая закалка в масле

Номер артикула	EAN 4003773-	Ø мм		⊕ мм ²		↔ мм	⚖ грамм
		●	○	⊕	⊕		
KN-0106160	040729	2,0	1,5	10,0	16	160	201
KN-0106190	040415	2,5	2,0	13,0	25	190	320

Комбинированные мини-клещи



KN-0805110

- компактные комбинированные плоскогубцы для ремесленников и домашних мастеров
- с зонами захвата плоских и круглых деталей, для различных работ
- с режущими кромками для мягкой и твердой проволоки
- режущие кромки дополнительно закалены токами высокой частоты до твердости примерно 60 HRC
- ванадиевая сталь, ковкая, закаленная в масле

Номер артикула	EAN						
	4003773-	Ø мм	Ø мм	Ø мм	мм ²	мм	грамм
KN-0805110	034957	2,50	1,60	9,00	10,00	110	85

Пассатижи остроконечные с удлиненными губками

DIN ISO 5746



KN-0821145

Маленькие пассатижи особой мощности с удлиненными губками. Для всех обычных видов монтажных и ремонтных работ.

Особенно удобны в обращении: идеальны для работы в труднодоступных местах благодаря головке с суженными губками (устойчивыми к скручиванию).

Захватная поверхность с одной стороны выпуклая — для надежного захвата плоских деталей, фрезерованная канавка в зоне раствора обеспечивает надежное удержание и вытягивание мелких деталей: например, гвоздей, штифтов и болтов.



KN-0826145



- универсальные и надежные тонкогубцы для работы на выезде
- легкое резание благодаря эффективному шарниру с высокой передачей усилия
- с режущими кромками для мягкой, средней и жесткой проволоки
- долгий срок службы благодаря стабильности кончиков губок
- кованые из специальной инструментальной стали особого качества, многоступенчатая закалка в масле
- фосфатированные, черного цвета, головка полированная, многокомпонентные рукоятки

Модель 08 26 145: хромированные, с рукоятками, испытанными на соответствие нормативам VDE

Модель 08 21 145: с пластмассовыми рукоятками



KN-0822145

KN-0825145

Номер артикула	EAN						
	4003773-	Ø мм	Ø мм	Ø мм	мм ²	мм	грамм
KN-0821145	078951	3,0	2,0	8,0	16	145	116
KN-0826145	079361	3,0	2,0	8,0	16	145	154
KN-0822145	078968	3,0	2,0	8,0	16	145	148
KN-0825145	078975	3,0	2,0	8,0	16	145	148

Клещи Lineman's Pliers DIN ISO 5746, ASME B107.20

со страховочным креплением, американская модель



KN-0902240T

Улучшенная конструкция.

Благодаря оптимизации передаточного отношения рычагов экономия усилий теперь составляет 50% по сравнению с обычными пассатижами.

- массивная конструкция для больших нагрузок, универсальное применение
- эргономичная форма ручки для лучшего контакта с рукой предотвращает усталость
- особенно эффективная область захвата с разнонаправленными зубьями в зеве клещей — для прочного зажима и вытягивания
- дополнительная область захвата под шарниром для мощного рычажного усилия и обжима
- с режущими кромками для мягкой и твердой проволоки
- режущие кромки дополнительно закалены токами высокой частоты до твердости примерно 64 HRC
- ванадиевая сталь, ковкая, закаленная в масле
- клещи с чернением, полированная головка, ручки с двухкомпонентными чехлами, с креплением для страховки инструмента от падения с высоты

Номер артикула	EAN				
	4003773-	Ø мм	Ø мм	мм	грамм
KN-0902240T	079941	4,60	3,00	240	474

Электромонтажные клещи



KN-1381200



KN-1382200



KN-1386200 1000V



KN-1391200



KN-1392200



KN-1396200 1000V



Многофункциональные клещи для электромонтажных работ: для захвата плоского и круглого материала, гибки, удаления заусенцев, резки кабеля, удаления изоляции и опрессовки контактных гильз. 6 функций в одних клещах.

- гладкие захватные губки для захвата отдельных жил без их повреждения; профилированные захватные губки и выемка для захвата плоского и круглого материала
- характерная наружная кромка на губке для обработки штепсельных розеток, для скрытой проводки и удаления заусенцев на отверстиях для ввода кабеля
- отверстия для удаления изоляции с проводов 0,75–1,5 мм² и 2,5 мм²
- опрессовочное гнездо для контактных гильз 0,5–2,5 мм²
- ножницы с прецизионными лезвиями (индуктивной закалки) для резки медного и алюминиевого кабеля до 5 × 2,5 мм² / Ø 15 мм
- благодаря рациональному механизму удержания можно захватывать детали, не открывая клещи. Режущие кромки остаются сомкнутыми и защищенными
- узкая конструкция облегчает доступ к деталям
- винтовой шарнир: точный ход без зазоров
- специальная инструментальная сталь особого качества, ковкая, закаленная в масле

Модель 13 82 200: клещи с чернением, полированная головка, ручки с двухкомпонентными чехлами

Модель 13 86 200: клещи хромированные, изолированные ручки из многокомпонентного материала, испытаны на соответствие нормам VDE, IEC 60900, DIN EN 60900

Модель 13 92 200: клещи с чернением, полированная головка, ручки с двухкомпонентными чехлами. В моделях с разжимающей пружиной закрытие защелки приводит к смыканию лезвий, но не блокирует другие функции. Благодаря рациональному механизму удержания можно захватывать детали, не открывая клещи. Режущие кромки остаются сомкнутыми и защищенными



Модель 13 96 200: клещи хромированные, изолированные ручки из многокомпонентного материала, испытаны на соответствие нормам VDE, IEC 60900, DIN EN 60900. В моделях с разжимающей пружиной закрытие защелки приводит к смыканию лезвий, но не блокирует другие функции. Благодаря рациональному механизму удержания можно захватывать детали, не открывая клещи. Режущие кромки остаются сомкнутыми и защищенными



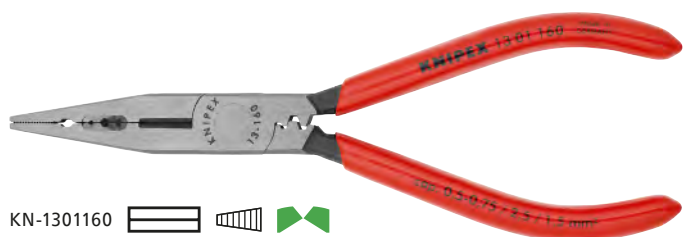

Номер артикула	EAN	Ø мм		Диаметр для отдельных жил, мм ²	Диапазон, мм ²	↔ мм	⚖ грамм
		⊕ мм	⊕ мм ²				
KN-1381200	075240	15,00	50,00	0,75–1,5 / 2,5	0,5–2,5	200	265
KN-1382200	075080	15,00	50,00	0,75–1,5 / 2,5	0,5–2,5	200	280
KN-1386200	075097	15,00	50,00	0,75–1,5 / 2,5	0,5–2,5	200	280
KN-1396200	075110	15,00	50,00	0,75–1,5 / 2,5	0,5–2,5	200	280
KN-1391200	075257	15,00	50,00	0,75–1,5 / 2,5	0,5–2,5	200	265
KN-1392200	075103	15,00	50,00	0,75–1,5 / 2,5	0,5–2,5	200	280

Плоскогубцы электрика





KN-1301160   





KN-1302160   



KN-1305160   



KN-1305160T   

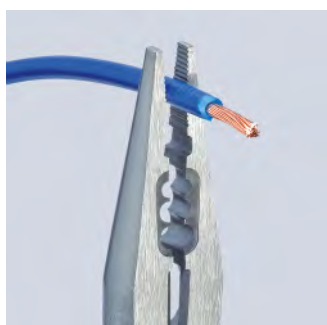
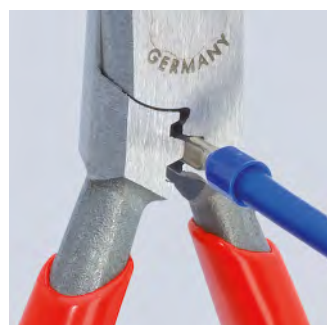
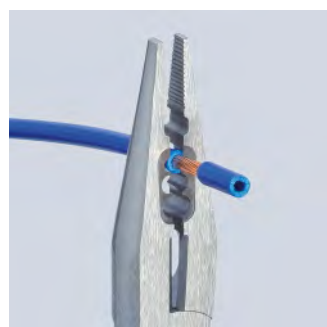

- идеальные плоскогубцы для работ по прокладке кабельной сети
- для захвата и изгибания различной проволоки
- для резания проволоки средней и большой твердости
- прецизионные режущие кромки дополнительно закалены токами высокой частоты до твердости примерно 60 HRC
- с прецизионными отверстиями для удаления изоляции
- для опрессовки контактных гильз
- ванадиевая сталь, ковкая, закаленная в масле

Модель 13 01 166: клещи с чернением, полированная головка, ручки с пластмассовым покрытием

Модель 13 02 160: клещи с чернением, полированная головка, ручки с двухкомпонентными чехлами

Модель 13 05 160: клещи хромированные, ручки с двухкомпонентными чехлами

Модель 13 05 160 T: клещи хромированные, ручки с двухкомпонентными чехлами, с креплением для страховки инструмента от падения с высоты

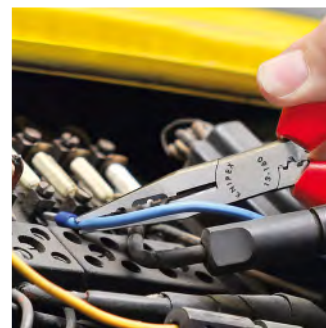

Номер артикула	EAN 4003773-	Диаметр		Диапазон для зачистки, мм ²	Длина, мм	Вес, грамм
		Ø мм	Ø мм			
KN-1301160	034971	2,50	1,60	0,5–0,75 / 1,5 / 2,5	160	112
KN-1302160	010470	2,50	1,60	0,5–0,75 / 1,5 / 2,5	160	139
KN-1305160	071426	2,50	1,60	0,5–0,75 / 1,5 / 2,5	160	139
KN-1305160T	079965	2,50	1,60	0,5–0,75 / 1,5 / 2,5	160	142



Длинногубцы с режущими кромками DIN ISO 5745 (плоскогубцы радиомонтажные)



KN-2502160

- предназначены для точных работ по захвату и резке
- заостренные, плоскокруглые губки
- захватные плоскости с зубцами
- с режущими кромками для мягкой, средней и жесткой проволоки
- режущие кромки дополнительно закалены токами высокой частоты до твердости примерно 61 HRC
- ванадиевая сталь, кованая, закаленная в масле

Номер артикула	EAN			L3, мм	W3, мм	T1, мм	W4, мм	T2, мм	↔ мм	
KN-2502160	023166	2,50	1,60	50,00	16,50	9,00	3,00	2,50	160	144

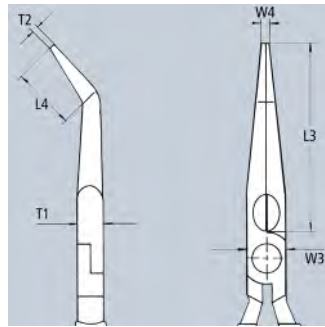
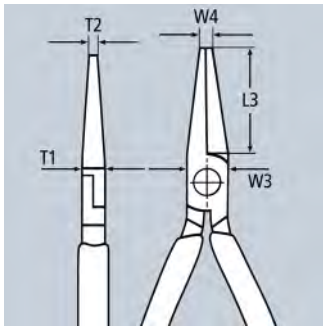

Длинногубцы с режущими кромками DIN ISO 5745 (длинногубцы прямые, с режущими кромками)

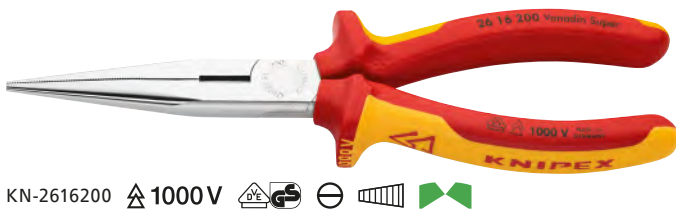

KN-2616200



KN-2617200

Упругие наконечники: стабильность формы даже при перекашивании.

- устойчивые к перекосу, упругие прецизионные наконечники
- полукруглые длинные губки с заостренными концами
- с режущими кромками твердостью примерно 61 HRC для проволоки: мягкой и т. д.
- ванадиевая сталь, кованая, закаленная в масле

Модель 26 16 200: клещи хромированные, изолированные ручки из многокомпонентного материала, испытаны на соответствие нормам VDE, IEC 60900, DIN EN 60900

Модель 26 17 200: клещи хромированные, ручки изолированные, отвечают нормам VDE, IEC 60900, DIN EN 60900

Номер артикула	EAN			L3, мм	T1, мм	W3, мм	W4, мм	T2, мм	↔ мм	
KN-2616200	022831	3,20	2,20	73,00	9,50	17,50	3,00	2,50	200	206
KN-2617200	016069	3,20	2,20	73,00	9,50	17,50	3,00	2,50	200	212

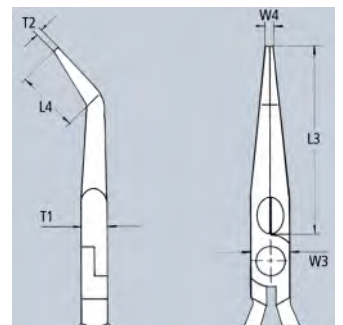
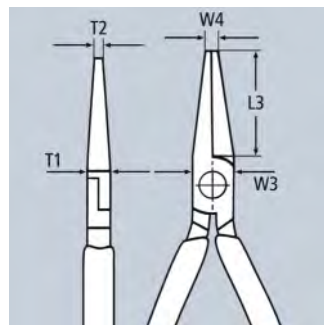
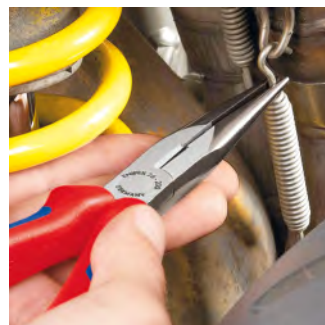



ИНСТРУМЕНТЫ ДЛЯ РЕЗАНИЯ

Болторез торцовый с высокой передачей усилия	44
Кусачки торцовые особой мощности	44
Кусачки торцовые для механиков	45
Кусачки боковые	45
CoBolt® компактный болторез	46
CoBolt® XL	46
CoBolt® S	47
Болторезы	48
Ножницы для резки арматурной сетки	49
Усиленные кусачки	49
Кусачки боковые для пластмассы	50
Кусачки боковые для световодов (оптоволоконного кабеля)	50
X-Cut® с высокой передачей усилия	51
TwinForce® кусачки боковые, высокой мощности	52
Кусачки боковые особой мощности	53
Кусачки боковые повышенной мощности	54
Кусачки боковые для электромеханика	55

Болторез торцовый DIN ISO 5743

с высокой передачей усилия



KN-6101200 $\angle 85^\circ$



KN-6102200 $\angle 85^\circ$

Сильный, компактный, комфортный.

- по сравнению с обычными рычажными торцевыми кусачками, более высокая режущая способность, меньшая затрата усилий и более удобное использование
- для всех видов проволоки, включая рояльную струну
- особенно высокая режущая способность благодаря шарниру с высокой передачей усилия
- режущие кромки дополнительно закалены токами высокой частоты до твердости примерно 64 HRC
- ванадиевая сталь, кованая, многоступенчатая закалка в масле

Модель 61 01 200: клещи с чернением, полированная головка, ручки с пластмассовым покрытием

Модель 61 02 200: клещи с чернением, полированная головка. С длинными ручками в двухцветных многокомпонентных чехлах без упоров — для большего удобства в использовании и более простой транспортировки. С большой опорной поверхностью чехлов ручек для лучшего распределения усилий и более удобного использования

Номер артикула	EAN 4003773-					\leftrightarrow мм	
		мм	мм	мм	мм		
KN-6101200	033172	1,0–6,0	4,0	3,5	3,0	200	435
KN-6102200	067047	1,0–6,0	4,0	3,5	3,0	200	435



Кусачки торцевые особой мощности DIN ISO 5748



KN-6701200



KN-6705200

- с режущими кромками для мягкой и твердой проволоки, а также рояльной струны
- высокая режущая способность при меньших усилиях благодаря оптимальному согласованию угла режущих кромок и передаточному отношению рычагов
- режущие кромки дополнительно закалены токами высокой частоты до твердости примерно 64 HRC
- высококачественная хромованадиевая сталь, кованая, многоступенчатая закалка в масле

Модель 67 01 200: клещи с чернением, полированная головка, ручки с пластмассовым покрытием

Модель 67 05 200: клещи хромированные, ручки с двухкомпонентными чехлами

Номер артикула	EAN 4003773-					\leftrightarrow мм	
		мм	мм	мм	мм		
KN-6701140	043690	4,0	3,1	2,0	1,5	140	152
KN-6701160	040620	4,5	3,4	2,5	2,0	160	237
KN-6701200	040637	5,0	3,8	3,0	2,5	200	318
KN-6705140	017929	4,0	3,1	2,0	1,5	140	176
KN-6705160	017936	4,5	3,4	2,5	2,0	160	266
KN-6705200	017943	5,0	3,8	3,0	2,5	200	361

Кусачки торцевые DIN ISO 5748

для механиков



KN-6901130

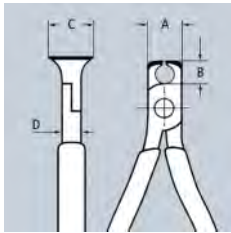

Номер артикула	EAN 4003773-					A, мм	B, мм	D, мм	C, мм	↔ мм	
		Ø мм	Ø мм	Ø мм	Ø мм						
KN-6901130	017974	0,4–2,0	1,3	1,0	0,8	16	7,5	10	20	130	111
KN-6903130	018001	0,4–2,0	1,3	1,0	0,8	16	7,5	10	20	130	111

- с режущими кромками для мягкой и твердой проволоки, рояльной струны, а также тонкой медной проволоки
- накладной шарнир
- режущие кромки дополнительно закалены токами высокой частоты до твердости примерно 64 HRC
- высококачественная хромованадиевая сталь, ковкая, многоступенчатая закалка в масле

Модель 69 01 130: клещи с чернением, полированная головка, ручки с пластмассовым покрытием

Модель 69 03 130: клещи хромированные, ручки с пластмассовым покрытием

Кусачки боковые DIN ISO 5749

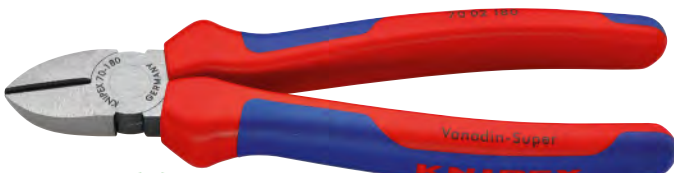

KN-7002180



KN-7006180



KN-7007180



KN-7002160



KN-7005160T



KN-7006160



KN-7007160

Режущая способность на 20% больше, чем в предыдущей модели, более длинные лезвия.

Большая эффективность резания за счет оптимальной геометрии лезвий и передачи усилия.

- кусачки боковые, абсолютно необходимые для разнообразных работ
- высококачественный материал и прецизионная обработка для длительного срока службы
- прецизионные режущие кромки для мягкой и твердой проволоки
- чистый рез тонкой медной проволоки, даже кончиками режущих кромок
- режущие кромки дополнительно закалены токами высокой частоты до твердости примерно 62 HRC
- удлиненная форма головки для применения в труднодоступных местах
- ванадиевая сталь, ковкая, закаленная в масле

Модель 70 02 180: полированная головка, ручки с двухкомпонентными чехлами

Модель 70 06 180: клещи хромированные, изолированные ручки из многокомпонентного материала, испытаны на соответствие нормам VDE, IEC 60900, DIN EN 60900

Модель 70 07 180: клещи хромированные, ручки изолированные, отвечают нормам VDE, IEC 60900, DIN EN 60900

Модель 70 02 160: полированная головка, ручки с двухкомпонентными чехлами

Модель 70 05 160 T: клещи хромированные, ручки с двухкомпонентными чехлами, с креплением для страховки инструмента от падения с высоты

Модель 70 06 160: клещи хромированные, изолированные ручки из многокомпонентного материала, испытаны на соответствие нормам VDE, IEC 60900, DIN EN 60900

Модель 70 07 160: клещи хромированные, ручки изолированные, отвечают нормам VDE, IEC 60900, DIN EN 60900



Номер артикула	EAN 4003773-				↔ мм	
		Ø мм	Ø мм	Ø мм		
KN-7002180	034049	4,0	3,00	2,50	180	252
KN-7006180	033813	4,0	3,00	2,50	180	254
KN-7007180	018179	4,0	3,00	2,50	180	269
KN-7002160	034032	4,0	3,00	2,00	160	206
KN-7005160T	080022	4,0	3,00	2,00	160	211
KN-7006160	021995	4,0	3,00	2,00	160	216
KN-7007160	018155	4,0	3,00	2,00	160	227



CoBolt® DIN ISO 5743

компактный болторез



KN-7132200T  



KN-7141200  









60% экономии усилия по сравнению с обычными боковыми кусачками особой мощности.

Оригинальный передаточный механизм обеспечивает максимальный эффект действия рычага при очень низком трении. Усилие резания более чем в 20 раз превышает приложенную мышечную силу.

- прецизионные режущие кромки для мягкой и твердой проволоки, а также рояльной струны
- режет такие детали, как болты, гвозди, заклепки и т. д. до \varnothing 5,2 мм
- особо высокая режущая способность при меньшей затрате усилий благодаря высокоэффективной конструкции шарниров
- режущие кромки дополнительно закалены токами высокой частоты до твердости примерно 64 HRC
- высококачественная хромованадиевая сталь, кованая, закаленная в масле

Модель 71 32 200 Т: клещи с чернением черного цвета, ручки с выемкой для облегчения резания толстой проволоки, с креплением для страховки инструмента от падения с высоты. Форма 3: выборка в режущих кромках облегчает резание толстой проволоки, например, подвесных конструкций. С интегрированной пружиной для раскрытия или фиксации ручек для комфортной работы и безопасной транспортировки. С длинными ручками в двухцветных многокомпонентных чехлах без упоров — для большего удобства в использовании и более простой транспортировки. С площадкой под шарниром для захвата и натягивания проволоки диаметром свыше \varnothing 1,0 мм. Инструмент с креплением для страховки от падения с высоты

Модель 71 41 200: клещи с чернением черного цвета, ручки с пластмассовым покрытием, с выемкой для облегчения резания толстой проволоки. Форма 4: выборка в режущих кромках облегчает резание толстой проволоки, например, подвесных конструкций. Изогнутая под углом 20° головка с односторонней накладкой и расположением кромки для резания заподлицо, с пространством для захвата ручек

Номер артикула	EAN	Форма							
	4003773-		\varnothing мм	\varnothing мм	\varnothing мм	\varnothing мм	мм	грамм	
KN-7132200T	080060	3	6,0	5,2	4,0	3,6	200	374	
KN-7141200	066897	4	6,0	5,2	4,0	3,6	200	335	

CoBolt® XL

компактный болторез



KN-7131250 

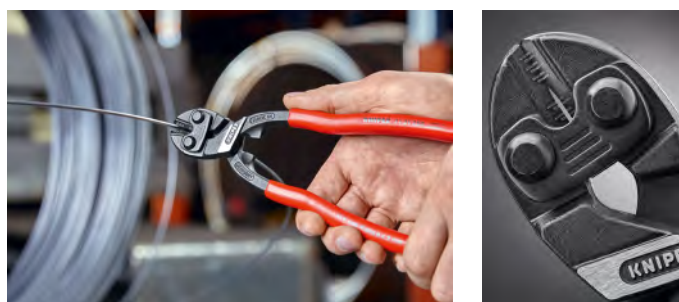







Компактный болторез теперь и с длинными ручками для работы обеими руками. Увеличение мышечной силы почти в 40 раз.

Также для эффективного резания кабеля большого сечения и очень твердых материалов.

Работа двумя руками для достижения максимальной силы резания.

- затрата усилий на 60% меньше по сравнению с боковыми кусачками особой мощности того же размера
- 40-кратное увеличение передачи усилия за счет специальной конструкции шарнира
- с площадкой под шарниром для захвата и натягивания проволоки диаметром свыше \varnothing 1,0 мм
- прецизионные лезвия с закалкой токами высокой частоты, твердость режущих кромок около 64 HRC
- высококачественная хромованадиевая сталь, кованая, многоступенчатая закалка в масле
- лезвия с выемкой для облегченного резания кабеля большого сечения за счет улучшения действия рычага ближе к оси шарнира

Номер артикула	EAN							
	4003773-	\varnothing мм	\varnothing мм	\varnothing мм	\varnothing мм	мм	грамм	
KN-7131250	079644	6,00	4,30	4,20		250	465	

CoBolt® S

компактный болторез

НОВИНКА



KN-7101160



KN-7101200



KN-7101250

Большая режущая способность инструмента, имеющего удобную длину 160 мм.

Маленькая, тонкая головка для лучшего доступа к детали.

- компактный и мощный: режет болты, гвозди, заклепки и т. д. диаметром до 4,4 мм
- лезвия с закалкой токами высокой частоты, рассчитанные на высокую нагрузку, для тонкой, твердой проволоки, винтов и пружин, твердость режущих кромок около 64 HRC
- требуются незначительные усилия благодаря эффективному действию рычагов
- разрезаемый материал не проскальзывает на лезвиях с лазерной заточкой
- с захватной площадкой за шарниром для удержания и протягивания проволоки диаметром свыше 1 мм
- высокопроизводительная хромованадиевая сталь, ковкая, с многоступенчатой закалкой
- инструмент черненый, головка полированная
- ручки: пластиковое покрытие

Модель 71 01 160: высокая режущая способность при длине всего 160 мм, идеально для обладателей маленьких ладоней

Модель 71 01 200: классика среди компактных болторезов, длина 200 мм

Модель 71 01 250: также для работы двумя руками: КNIPEX CoBolt® XL длиной 250 мм режет рояльную струну диаметром до 4,2 мм



Номер артикула	EAN 4003773-	●				↔ мм	⚖ грамм
		○ мм	○ мм	○ мм	○ мм		
KN-7101160	082668	5,3	4,4	3,2	3,0	160	195
KN-7101200	033165	6,0	5,2	4,0	3,6	335	200
KN-7101250	079637		5,6	4,0	3,8	250	465

Болторезы



- режущая способность до 48 HRC
- прочные режущие кромки дополнительно закалены токами высокой частоты до твердости примерно 62 HRC
- наваренный ограничитель с удобным демпфером
- легкий доступ к деталям благодаря очень плоской зоне головки с шарниром
- эргономичная форма ручек снижает усталость при работе
- прочные ручки с двухцветными многокомпонентными рукоятками удобно лежат в ладони
- точная 12-ступенчатая регулировка и установка с помощью винта-эксцентрика
- высокая режущая способность при меньшей затрате усилий благодаря оптимальному углу режущих кромок, передаточного отношения рычагов и эргономичной конструкции ручек
- ножовая головка, сменная, привинчиваемая
- лезвие: хромованадиевая высококачественная сталь, ковкая, многократно закаленная в масле
- шарнир: специальная инструментальная сталь, ковкая
- рукоятки: стальная труба с порошковым покрытием

Номер артикула	EAN 4003773-	↔ мм	HRC 19 ∅ мм	HRC 40 ∅ мм	HRC 48 ∅ мм	⚖ грамм
KN-7172460	066750	460	8	6	5	2100
KN-7172610	066767	610	9	8	7	2550
KN-7172760	066774	760	11	9	8	4250
KN-7172910	066781	910	13	10	9	4950

Номер артикула	EAN 4003773-	Запасная ножовая головка
KN-7179460	066804	для 71 72 460 в комплекте с болтами
KN-7179610	066811	для 71 72 610 в комплекте с болтами
KN-7179760	066828	для 71 72 760 в комплекте с болтами
KN-7179910	066835	для 71 72 910 в комплекте с болтами



Ножницы для резки арматурной сетки



KN-7182950



- режущая способность до 48 HRC
- прочные режущие кромки дополнительно закалены токами высокой частоты до твердости примерно 62 HRC
- наваренный ограничитель с удобным демпфером
- легкий доступ к деталям благодаря очень плоской зоне головки с шарниром
- эргономичная форма ручек снижает усталость при работе
- прочные ручки с двухцветными многокомпонентными рукоятками удобно лежат в ладони
- точная 12-ступенчатая регулировка и установка с помощью винта-эксцентрика
- высокая режущая способность при меньшей затрате усилий благодаря оптимальному углу режущих кромок, передаточного отношения рычагов и эргономичной конструкции ручек
- ножевая головка, сменная, привинчиваемая
- лезвие: хромованадиевая высококачественная сталь, кованая, многократно закаленная в масле
- шарнир: специальная инструментальная сталь, кованая
- рукоятки: стальная труба с порошковым покрытием

Номер артикула	EAN	↔ мм	HRC 19 ∅ мм	HRC 40 ∅ мм	HRC 48 ∅ мм	⚖ грамм
KN-7182950	066798	950	11	9	6	4060

Номер артикула	EAN	Запасная ножевая головка
KN-7189950	066842	для 71 82 950 в комплекте с болтами

Усиленные кусачки

для реза мягких материалов вплотную к основанию

НОВИНКА

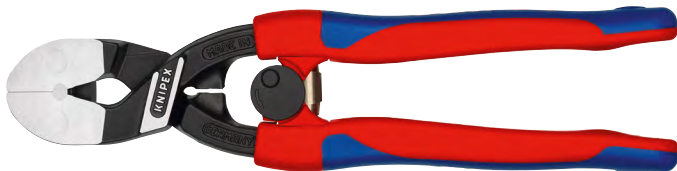

KN-7262200  

Для легкого реза вплотную к основанию мягких металлов либо толстого профиля и пластмассы.

- для резания близко к поверхности деталей из мягких материалов, например, пластмассы, алюминия, меди, свинца
- толстые детали из мягкого металла и пластика можно резать с экономией сил
- изогнутая под углом 20° головка с односторонней накладкой и расположением кромки для резания заподлицо, с пространством для захвата ручек
- с интегрированной пружиной для раскрытия или фиксации ручек для комфортной работы и безопасной транспортировки
- прецизионные лезвия для мягких материалов
- режущие кромки с дополнительной закалкой; твердость реза примерно 59 HRC
- хромованадиевая сталь, кованая, многократно закаленная в масле
- клещи с чернением черного цвета
- ручки с тонкими многокомпонентными чехлами



Номер артикула	EAN	∅ мм	↔ мм	⚖ грамм
KN-7262200	081913	6,0	200	375

Кусачки боковые для пластмассы DIN ISO 5743



KN-7201160  



KN-7202125  



KN-7211160 $\sphericalangle 45^\circ$  



KN-7221160 $\sphericalangle 85^\circ$  

- с плоскошлифованной поверхностью режущей кромки
- для обрезки заподлицо брызг пластмассы и остатков литья
- чисто режет мягкие материалы, такие как свинец
- с раскрывающей пружиной
- ванадиевая сталь, ковкая, закаленная в масле

Модель 72 01 160: полированная головка, ручки с пластмассовым покрытием. С удлиненным лезвием. Улучшенная передача усилий для увеличения режущей способности на 25%

Модель 72 02 125: полированная головка, ручки с двухкомпонентными чехлами

Модели 72 11 160 и 72 21 160: полированная головка, ручки с пластмассовым покрытием

Номер артикула	EAN 4003773-	↔ мм	грамм
KN-7201140	043713	140	125
KN-7201160	041245	160	164
KN-7201180	046837	180	193
KN-7202125	044215	125	109
KN-7211160	046813	160	156
KN-7221160	046820	160	165



Кусачки боковые DIN ISO 5743 для световодов (оптоволоконного кабеля)



KN-7251160  

- специально разработаны для резки оптоволоконного кабеля
- с удлиненным лезвием
- с плоскошлифованной поверхностью режущей кромки
- режущие кромки дополнительно закалены
- с раскрывающей пружиной
- ванадиевая сталь, ковкая, закаленная в масле



Номер артикула	EAN 4003773-	↔ мм	грамм
KN-7251160	028031	160	166

X-Cut® с высокой передачей усилия DIN ISO 5749

компактные кусачки боковые



KN-7302160  



KN-7305160  



KN-7305160T  



KN-7306160  1000V   



Мощные, легкие, универсальные.

Точно режут как тончайшую проволоку, так и многожильный кабель или твердую рояльную струну.







- коробчатый шарнир: максимальная стабильность при небольшом весе
- высокая режущая способность при меньших затратах усилий благодаря оптимальному углу режущих кромок, передаточного отношения рычагов и эргономичной конструкции ручек
- экономия усилий 40% по сравнению со стандартными боковыми кусачками одинаковой длины
- большая ширина раскрытия для резки толстых кабелей
- точная резка даже очень тонкой медной проволоки
- компактная легкая конструкция
- ось шарнира для самых высоких продолжительных нагрузок
- универсальное применение — для монтажных и ремонтных работ, а также производства
- высококачественная хромованадиевая сталь, ковкая, многоступенчатая закалка в масле

Модель 73 02 160: клещи с чернением черного цвета, полированная головка, ручки с двухкомпонентными чехлами

Модель 73 05 160: клещи хромированные, ручки с двухкомпонентными чехлами

Модель 73 05 160 T: клещи хромированные, ручки с двухкомпонентными чехлами, с креплением для страховки инструмента от падения с высоты

Модель 73 06 160: клещи хромированные, изолированные ручки из многокомпонентного материала, испытаны на соответствие нормам VDE, IEC 60900, DIN EN 60900

Номер артикула	EAN 4003773-							
		Ø мм	Ø мм	Ø мм	Ø мм	Ø мм	мм	грамм
KN-7302160	075127	4,8	3,8	2,7	2,2	12,0	160	175
KN-7305160	075134	4,8	3,8	2,7	2,2	12,0	160	175
KN-7305160T	080077	4,8	3,8	2,7	2,2	12,0	160	179
KN-7306160	075141	4,8	3,8	2,7	2,2	12,0	160	175

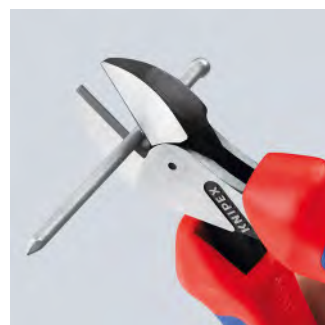
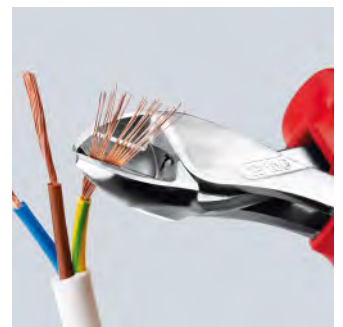

TwinForce® DIN ISO 5749

кусачки боковые, высокой мощности



KN-7371180



KN-7372180



KN-7372180F

Новое свойство боковых кусачек: режет на 50% легче, чем проверенные боковые кусачки особой мощности Kniprex.

Боковые кусачки Kniprex TwinForce® способны справиться даже с проволокой толщиной 4 мм без лишних усилий всего за 2–3 процедуры дополнительной перестановки проволоки в профиль у шарнира. Прежние боковые кусачки особой мощности либо совсем не могли разрезать проволоку такого диаметра, либо делали это с большим трудом.

- тщательно продуманные боковые кусачки особой мощности с запатентованным сдвоенным шарниром
- оптимальная передача усилия благодаря сдвоенному шарниру
- надежно режет все виды проволоки, а также полосовой материал для резки толстой и тонкой проволоки
- небольшая отдача при резке – меньшее напряжение руки, снижается нагрузка на связки и мускулатуру
- максимальный комфорт для частого использования, а также в особо трудных случаях
- высокая надежность и безлюфтовый ход благодаря наваренным шарнирным осям с высокой точностью фрезеровки
- высококачественная хромованадиевая сталь, кованая, закаленная в масле

Модель 73 71 180: клещи с чернением, полированная головка, ручки с пластмассовым покрытием

Модель 73 72 180: клещи с чернением, полированная головка, ручки с двухкомпонентными чехлами

Модель 73 72 180 F: клещи с чернением, полированная головка, ручки с двухкомпонентными чехлами, с разжимающей пружиной для легкого резания со сдвигом и при большом объеме работы



Номер артикула	EAN 4003773-						
		Ø мм	Ø мм	Ø мм	Ø мм	мм	грамм
KN-7371180	074762	5,5	4,6	3,2	3,0	180	255
KN-7372180	074779	5,5	4,6	3,2	3,0	180	280
KN-7372180F	077657	5,5	4,6	3,2	3,0	180	280

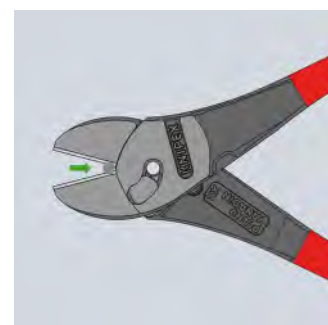
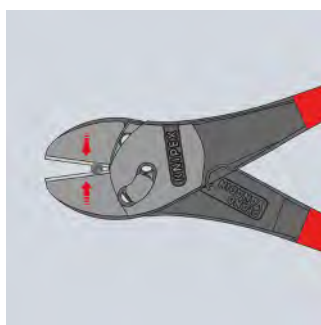
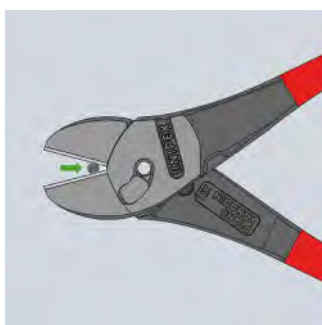
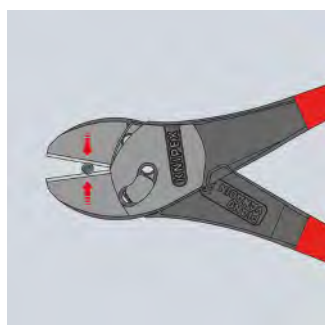

Кусачки боковые особой мощности DIN ISO 5749



KN-7401200



KN-7402180

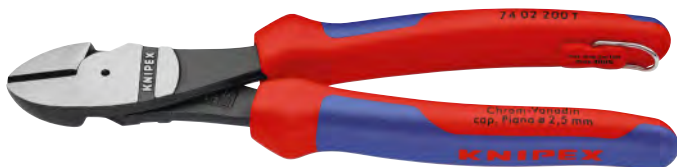

KN-7402200T



KN-7405180



KN-7406200



KN-7407200



KN-7412180

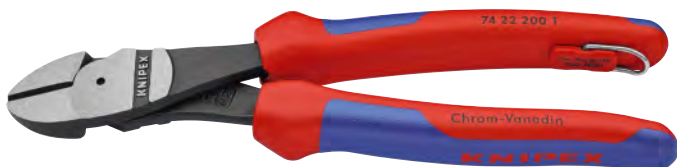

KN-7422200T

Экономия усилия 20% по сравнению с обычными боковыми кусачками аналогичной длины.

Ось шарнира накована.

- для самых высоких продолжительных нагрузок
- высокая режущая способность при меньшей затрате усилий благодаря оптимальному согласованию угла режущих кромок, передаточного отношения рычагов и эргономичной конструкции ручек
- прецизионные режущие кромки твердостью примерно 64 HRC для всех видов проволоки, включая рояльную струну
- высококачественная хромованадиевая сталь, кованая, закаленная в масле

Длина 250 мм:

- кусачки боковые длиной 250 мм предназначены для медного провода сечением до 16 мм² и алюминиевого провода сечением до 35 мм²

Модель 74 01 200: клещи с чернением, полированная головка, ручки с пластмассовым покрытием

Модель 74 02 180: клещи с чернением, полированная головка, ручки с двухкомпонентными чехлами

Модель 74 02 200 Т: клещи с чернением, полированная головка, ручки с двухкомпонентными чехлами, с креплением для страховки инструмента от падения с высоты

Модель 74 05 180: клещи хромированные, ручки с двухкомпонентными чехлами

Модель 74 06 200: клещи хромированные, изолированные ручки из многокомпонентного материала, испытаны на соответствие нормам VDE, IEC 60900, DIN EN 60900

Модель 74 07 200: клещи хромированные, ручки изолированные, отвечают нормам VDE, IEC 60900, DIN EN 60900

Модель 74 12 180: клещи с чернением, полированная головка, ручки с двухкомпонентными чехлами. Форма 1: с раскрывающей пружиной

Модель 74 21 200: клещи с чернением, полированная головка, ручки с пластмассовым покрытием. Форма 2: изогнутая под углом 12° головка дает пространство для захвата

Модель 74 22 200: клещи с чернением, полированная головка, ручки с двухкомпонентными чехлами. Форма 2: изогнутая под углом 12° головка дает пространство для захвата

Модель 74 22 200 Т: клещи с чернением, полированная головка, ручки с двухкомпонентными чехлами, с креплением для страховки инструмента от падения с высоты. Форма 2: изогнутая под углом 12° головка дает пространство для захвата





KN-7421200 $\angle 12^\circ$



KN-7422200 $\angle 12^\circ$



Номер артикула	EAN 4003773-	Форма	⊙ мм	⊙ мм	⊙ мм	↔ мм	⚖ грамм
KN-7401140	039747	0	3,1	2,0	1,5	140	131
KN-7401160	033141	0	3,4	2,5	2,0	160	178
KN-7401180	022008	0	3,8	2,7	2,2	180	241
KN-7401200	034056	0	4,2	3,0	2,5	200	263
KN-7401250	034063	0	4,6	3,5	3,0	250	391
KN-7402140	042419	0	3,1	2,0	1,5	140	157
KN-7402160	023081	0	3,4	2,5	2,0	160	209
KN-7402180	023074	0	3,8	2,7	2,2	180	273
KN-7402200	040309	0	4,2	3,0	2,5	200	304
KN-7402200T	080084	0	4,2	3,0	2,5	200	308
KN-7402250	042402	0	4,6	3,5	3,0	250	437
KN-7402250T	080091	0	4,6	3,5	3,0	250	441
KN-7405140	039617	0	3,1	2,0	1,5	140	157
KN-7405160	022961	0	3,4	2,5	2,0	160	209
KN-7405180	022978	0	3,8	2,7	2,2	180	270
KN-7405200	035367	0	4,2	3,0	2,5	200	303
KN-7405250	039754	0	4,6	3,5	3,0	250	440
KN-7406160	040705	0	3,4	2,5	2,0	160	215
KN-7406180	022985	0	3,8	2,7	2,2	180	280
KN-7406200	033820	0	4,2	3,0	2,5	200	308
KN-7406250	041955	0	4,6	3,5	3,0	250	453
KN-7407200	018414	0	4,2	3,0	2,5	200	328
KN-7407250	018421	0	4,6	3,5	3,0	250	510
KN-7412160	065111	1	3,4	2,5	2,0	160	209
KN-7412180	060192	1	3,8	2,7	2,2	180	273
KN-7421180	069973	2	3,8	2,7	2,2	180	235
KN-7421200	050483	2	4,2	3,0	2,5	200	258
KN-7421250	045021	2	4,6	3,5	3,0	250	390
KN-7422200	051831	2	4,2	3,0	2,5	200	300
KN-7422200T	080107	2	4,2	3,0	2,5	200	304
KN-7422250	071372	2	4,6	3,5	3,0	250	437
KN-7422250T	080114	2	4,6	3,5	3,0	250	441

Кусачки боковые повышенной мощности DIN ISO 5743



KN-7491250

- ось шарнира прикована для самых высоких продолжительных нагрузок
- с прецизионными режущими кромками для резания мягкой и твердой проволоки, а также рояльной струны
- режут твердую толстую проволоку с меньшими усилиями, чем боковые кусачки аналогичной длины
- прецизионные режущие кромки расположены на средней линии толщины губок
- высокая режущая способность при меньшей затрате усилий благодаря оптимальному углу режущих кромок, передаточного отношения рычагов и эргономичной конструкции ручек
- режущие кромки дополнительно закалены токами высокой частоты до твердости примерно 64 HRC
- высококачественная хромованадиевая сталь, ковкая, многоступенчатая закалка в масле



Модель 74 91 250: клещи с чернением, полированная головка, ручки с пластмассовым покрытием

Номер артикула	EAN 4003773-	⊙ мм	⊙ мм	⊙ мм	⊙ мм	↔ мм	⚖ грамм
KN-7491250	034070	5,0	5,0	3,8	3,5	250	395

Кусачки боковые DIN ISO 5749

для электромеханика



KN-7601125 ✳️ 🟢



KN-7605125 ✳️ 🟢



KN-7612125 ✳️ 🟢 📐



KN-7603125 ✳️ 🟢

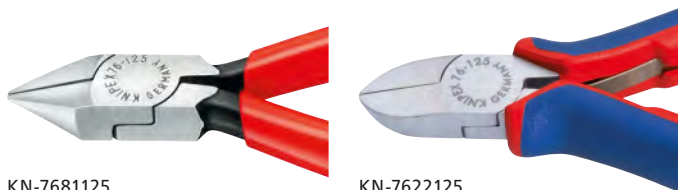

KN-7681125 ✳️ 🟡

KN-7622125 ✳️ 🟠 📐

- с острыми, точно режущими лезвиями для мягкой и жесткой проволоки, а также рояльной струны
- режущие кромки дополнительно закалены токами высокой частоты до твердости примерно 63 HRC
- накладной шарнир
- ванадиевая сталь, ковкая, многоступенчатая закалка в масле

Модель 76 01 125: полированная головка, ручки с пластмассовым покрытием

Модель 76 03 125: клещи хромированные, ручки с пластмассовым покрытием

Модель 76 05 125: клещи хромированные, ручки с двухкомпонентными чехлами

Модель 76 12 125 и 76 22 125: полированная головка, ручки с двухкомпонентными чехлами, плоская двуперая пружина с малым трением для плавного и равномерного раскрытия

Модель 76 81 125: полированная головка, ручки с пластмассовым покрытием, острая головка, особо тонкая, сходящая «на нет» головка для работ в ограниченных пространствах (кабельные разделки, многожильные кабели)

Модель 76 22 125: без фаски для чистого и перпендикулярного резания мягких проволок; плоская двуперая пружина с малым трением для плавного и равномерного раскрытия

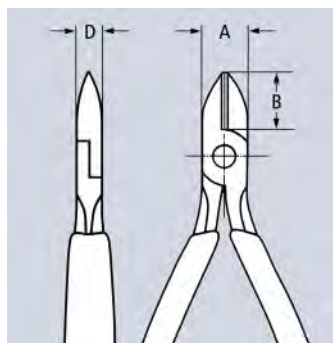

Номер артикула	EAN 4003773-	☉ Ø мм	☉ Ø мм	☉ Ø мм	● Ø мм	A, мм	B, мм	D, мм	↔ мм	⚖ грамм
KN-7601125	018490	0,4–3,0	2,3	1,5	0,6	14,5	16	9	125	90
KN-7603125	018506	0,4–2,5	1,8	1,0	0,6	14,5	16	9	125	90
KN-7605125	005315	0,4–2,5	1,8	1,0	0,6	14,5	16	9	125	118
KN-7612125	048015	0,4–2,5	1,8	1,0	0,6	14,5	16	9	125	112
KN-7622125	048022	0,4–2,5				14,5	16	9	125	107
KN-7681125	018544	0,4–1,7	1,3	0,8		14,5	16	9	125	87



КУСАЧКИ И КЛЕЩИ ВЯЗАЛЬНЫЕ

Кусачки	58
Клещи гончара (кусачки для черепицы)	58
Клещи-молоток для подковки лошадей (клещи для кузовных работ)	58
Клещи-молоток	59
Клещи вязальные	59
Клещи вязальные особой мощности	59

Кусачки DIN ISO 9243



KN-5000210



KN-5001225



- для самых тяжелых нагрузок
- благодаря точной обработке инструмента особенно популярны у квалифицированных рабочих
- высокая износостойкость и сбалансированность инструмента
- режущие кромки дополнительно закалены до твердости примерно 60 HRC
- специальная инструментальная сталь, кованая, закаленная в масле
- клещи с чернением черного цвета
- полированная головка

Модель 50 01 225: ручки с пластмассовым покрытием

Номер артикула	EAN 4003773-	Ø мм	↔ мм	грамм
KN-5000160	013129	1,8	160	215
KN-5000180	013136	2,0	180	303
KN-5000210	013143	2,2	210	398
KN-5000225	013150	2,2	225	427
KN-5000250	013167	2,2	250	563
KN-5000300	015710	2,4	300	862
KN-5001160	015802	1,8	160	223
KN-5001180	016021	2,0	180	316
KN-5001210	016052	2,2	210	411
KN-5001225	016083	2,2	225	437
KN-5001250	016267	2,2	250	583
KN-5001300	016915	2,4	300	903

Клещи гончара DIN ISO 5743

кусачки для черепицы



KN-5830225

- для гончарных работ
- с резаком для мягкой проволоки
- режущие кромки с дополнительной закалкой; твердость реза примерно 59 HRC
- специальная инструментальная сталь, кованая, многократно закаленная в масле

Модель 58 30 225: клещи с чернением черного цвета, полированная головка, ширина головки 20 мм

Номер артикула	EAN 4003773-	Ширина головки, мм	↔ мм	грамм
KN-5830225	014331	20	225	347

Клещи-молоток для подковки лошадей DIN ISO 5743

клещи для кузовных работ



KN-5500300

- специальные клещи для подковки лошадей
- с маленькой головкой и возможностью разворота подковного гвоздя
- предназначены также для демонтажных работ при ремонте кузовов автомобилей
- режущие кромки с дополнительной закалкой; твердость реза примерно 59 HRC
- специальная инструментальная сталь, кованая, многократно закаленная в масле

Модель 55 00 300:

клещи с чернением черного цвета, полированная головка



Номер артикула	EAN 4003773-	Ширина головки, мм	↔ мм	грамм
KN-5500300	014072	20	300	786

Клещи-молоток DIN ISO 9243



KN-5101210

- клещи с бойком для забивания гвоздей, сформированным на одной из губок
- режущие кромки дополнительно закалены до твердости примерно 60 HRC
- специальная инструментальная сталь, кованая, закаленная в масле

Модель 51 01 210: клещи с чернением черного цвета, полированная головка, ручки с пластмассовым покрытием

Номер артикула	EAN	⊙ мм	↔ мм	⚖ грамм
KN-5101210	4003773-023104	1,8	210	413



Клещи вязальные для сетки



Модель 99 01 280: клещи с чернением черного цвета, полированная головка, ручки с пластиковыми чехлами

- для скручивания и резания вязальной проволоки из рулона за один рабочий ход: быстро, надежно и экономично
- пользуются наибольшим спросом в мире благодаря непревзойденно высокой точности и длительному сроку службы
- режущие кромки с дополнительной закалкой; твердость реза примерно 61 HRC
- специальная инструментальная сталь особого качества, кованая, многократно закаленная в масле



Модель 99 00 280: клещи с чернением черного цвета, полированная головка

Номер артикула	EAN	⊙ мм	⊙ мм	↔ мм	⚖ грамм
KN-9901280	4003773-021490	2,8	1,8	280	499
KN-9900280	014096	2,8	1,8	280	455

Клещи вязальные особой мощности



Модель 99 10 300: клещи с чернением черного цвета, полированная головка

- экономия усилий 25% по сравнению с обычными вязальными клещами того же размера
- для фиксации арматурной стали вязальной проволокой из рулона
- скручивание и обрезка проволоки за один рабочий ход
- шарнир с оптимальной передачей усилия для меньшей нагрузки при работе даже при использовании толстой вязальной проволоки
- облегчение нагрузки на сухожилия и мускулатуру благодаря мощной амортизации ударов при разрезании вязальной проволоки
- режущие кромки с дополнительной закалкой; твердость реза примерно 61 HRC
- специальная инструментальная сталь особого качества, кованая, многократно закаленная в масле



Модель 99 11 300: клещи с чернением черного цвета, полированная головка, ручки с пластиковыми чехлами

Номер артикула	EAN	⊙ мм	⊙ мм	Ширина головки, мм	↔ мм	⚖ грамм
KN-9910300	022398	3,8	2,0	25,0	300	501
KN-9911300	042365	3,8	2,0	25,0	300	537

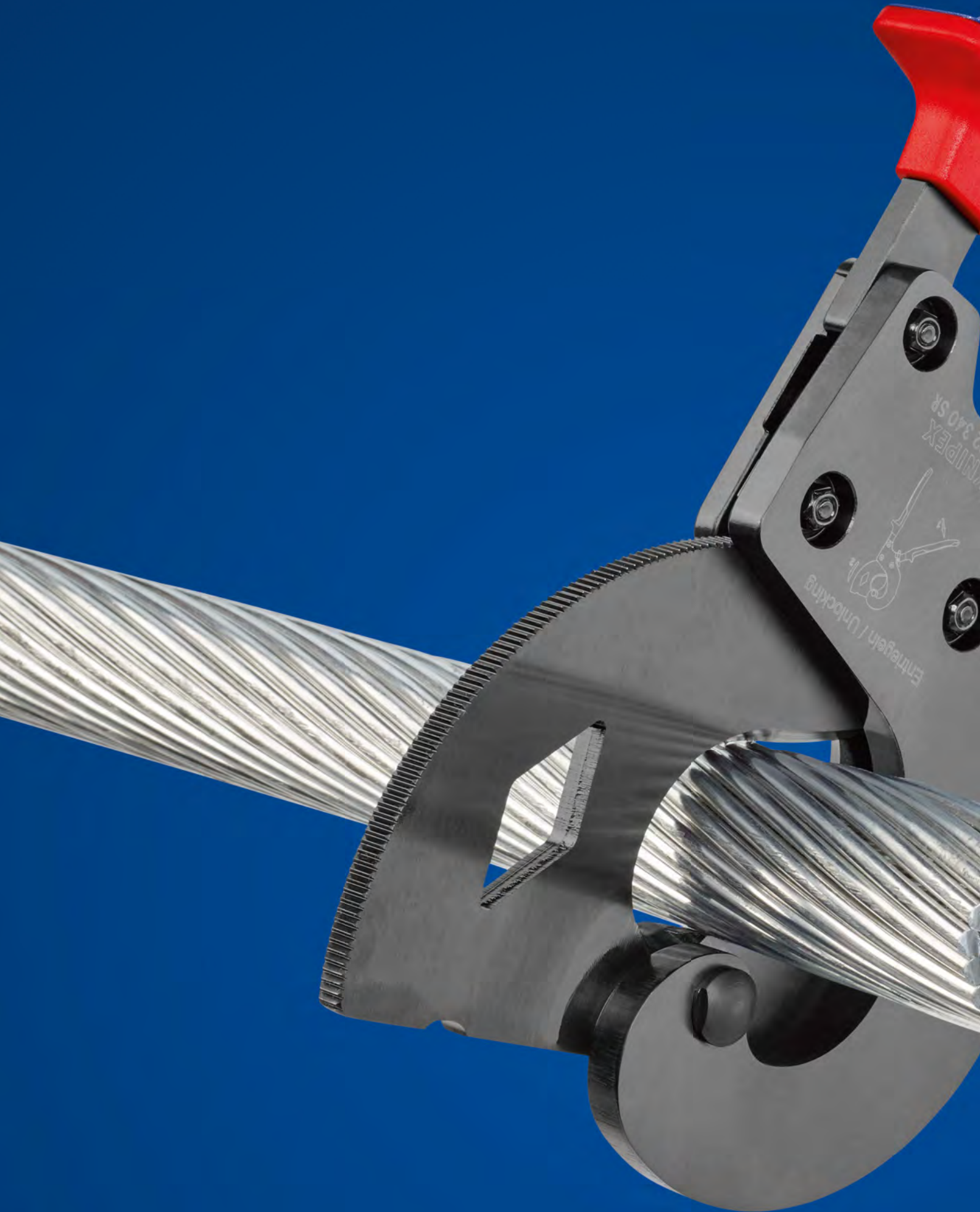

НОЖНИЦЫ ДЛЯ РЕЗКИ КАБЕЛЯ И ПРОВОЛОЧНЫХ ТРОСОВ

Труборез для полимерных труб	62
Ножницы электрика	63
Ножницы для резки кабелей с двойными режущими кромками	64
Ножницы для резки кабелей (по принципу трещотки)	65
Ножницы для резки проволочных тросов	66
Ножницы для боуденовского троса	67
Ножницы для резки проволочных тросов	67
Ножницы для резки кабелей (по принципу трещотки) с выдвижными рукоятками	69

Труборез (электромонтаж)

для полимерных труб



KN-9410185 

- для резания без заусенцев пластмассовых труб (например, изолирующих пластмассовых труб) с \varnothing 6–35 мм
- не предназначен для резки кабелей
- нож сменный, с самовозвратом из любого положения
- незначительная затрата усилий благодаря специальной геометрии режущих кромок и оптимальной передаче усилия
- благодаря эргономичной ручке и поступательной подаче ножа рука не устает
- корпус: алюминиевое литье, красное лаковое покрытие
- нож: специальная инструментальная сталь, закаленная в масле

Номер артикула	EAN	Параметры режима резки \varnothing мм	Длина резака, мм	\leftrightarrow мм	g грамм
KN-9410185	4003773-047025	6,0–35,0	35	185	583

Номер артикула	EAN	Наименование
KN-9419185	4003773-047032	Запасной нож для 94 10 185, для полимерных труб



Ножницы электрика



KN-9505155SB

Прецизионная шлифовка кромок с зазубринами для чистого реза без проскальзывания.

Лезвие для резания кабеля.

С поясной сумкой из пластика.

- универсальные ножницы для электриков
- ручки с многокомпонентными чехлами, армированными стекловолокном
- режущие лезвия из нержавеющей стали, твердость 56 HRC

Номер артикула	EAN	↔ мм	⚖ грамм
KN-9505155SB	4003773-077725	155	110



Ножницы электрика

универсальные ножницы электрика, с узлом для обжима

НОВИНКА



KN-950510SB

Новшество: функция обжима контактных гильз.

- прецизионная заточка режущих кромок с микронасечками для чистого реза без проскальзывания
- узел для обжима контактных гильз диаметром до 6 мм
- с пластиковым креплением на пояс
- ручки с многокомпонентными чехлами, армированными стекловолокном
- лезвия из нержавеющей стали, твердость режущих кромок 56 HRC

Номер артикула	EAN	↔ мм	⚖ грамм
KN-950510SB	4003773-082125	160	144

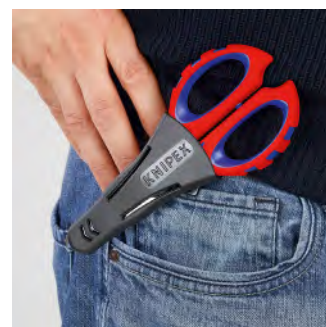
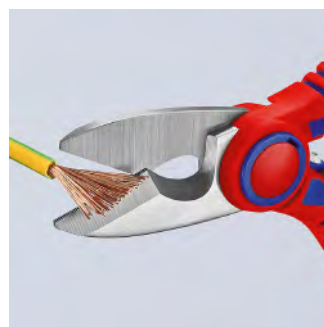

Ножницы для резки кабелей с двойными режущими кромками



KN-9511200



KN-9512200



KN-9516200 1000 V



KN-9517200 1000 V

- для резки кабеля из меди и алюминия
- не предназначены для резки стальной проволоки и холоднотянутых медных проводов
- закаленные режущие кромки с прецизионной шлифовкой режут гладко и чисто, без деформации кромки реза
- благодаря разделению процесса резки на первичный рез (изоляция в передней области резки) и вторичный рез (проводник в задней области резки), можно производить резку кабелей до $\varnothing 20$ мм одной рукой
- минимальная затрата сил благодаря эффективному передаточному отношению и оптимальной геометрии режущих кромок
- специальный механизм предотвращает случайное защемление пальцев
- регулируемый шарнир винтовой самофиксирующийся
- специальная инструментальная сталь особого качества, ковкая, закаленная в масле

Модель 95 11 200: вороненый инструмент, ручки с пластмассовым покрытием

Модель 95 12 200: вороненый инструмент, ручки с двухкомпонентными чехлами

Модель 95 16 200: хромированный инструмент, изолированные ручки из многокомпонентного материала, испытаны на соответствие нормам VDE, IEC 60900, DIN EN 60900

Модель 95 17 200: хромированный инструмент, ручки изолированные, отвечает нормам VDE, IEC 60900, DIN EN 60900

Номер артикула	EAN	⊕	⊕	↔	⚖	
	4003773-	∅ мм	мм ²	мм	грамм	
KN-9511200	043928	20	70	2 / 0	200	283
KN-9512200	047834	20	70	2 / 0	200	324
KN-9516200	026761	20	70	2 / 0	200	340
KN-9517200	026952	20	70	2 / 0	200	360



Кабелерез для сталеалюминиевого провода ACSR

по принципу трещотки



НОВИНКА

KN-9532340SR

Кабелерез прорезает сталеалюминиевый провод ACSR диаметром 32 мм. Высокая режущая способность гарантирована как одной, так и двумя руками. Простой, точный разрез.

- режет самонесущие провода воздушных линий со стальным сердечником диаметром до 32 мм в режиме работы одной рукой или обеими руками
- лезвие с прецизионной заточкой и режущая кромка с закалкой токами высокой частоты
- двухходовый зубчатый привод для облегчения процесса резания
- малая затрата сил благодаря высокоэффективному действию рычагов
- ручка с прочной опорой для захвата и нажима рукой при резании
- стопорный механизм для транспортировки с надежной фиксацией ручек в сомкнутом положении
- специальная инструментальная сталь особого качества, многократно закаленная в масле
- клещи вороненые
- ручки с двухкомпонентными чехлами

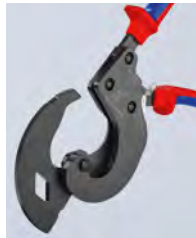

Номер артикула	EAN	мм	MCM	↔ мм	⚖ грамм
KN-9532340SR	081241	32	477	340	1300

Номер артикула	EAN	Наименование
KN-953934001	081340	Ремкомплект поворотного ножа для 95 32 340 SR

Ножницы для резки кабелей

по принципу трещотки



KN-9536280 1000V

- для резания медного и алюминиевого кабеля, одно- и многожильного
- не предназначены для резки стальной проволоки и проволочных тросов
- закаленные режущие кромки с прецизионной шлифовкой
- режут гладко и чисто, без деформации кромки реза
- работа одной рукой с использованием принципа трещотки
- незначительный расход усилий благодаря оптимальной передаче усилия
- двухходовый зубчатый привод для облегчения процесса резания
- удобство работы с резаком благодаря незначительному весу и компактной конструкции даже в ограниченном пространстве
- специальный механизм предотвращает случайное защемление пальцев
- специальная инструментальная сталь особого качества, кованая, закаленная в масле
- для алюминиевых секторных кабелей до 4 × 150 мм²



Номер артикула	EAN	мм	мм ²	MCM	↔ мм	⚖ грамм
KN-9536280	026891	52	380	750	280	835

Номер артикула	EAN	Подвижный запасной нож
KN-9539280	025283	для 95 36 280 по принципу трещотки

Ножницы для резки кабелей по принципу трещотки, 3 передачи



KN-9532320



KN-9536320



Первые ручные ножницы с храповым механизмом для перерезания медного и алюминиевого кабеля диаметром до 60 мм одной или двумя руками.

Прочные. Удобные. Стабильные. Инновационный зубчатый привод. Для кабеля диаметром до Ø 60 мм.

- простое обращение благодаря малому весу (825 г) и компактной конструкции (длина 320 мм) — возможно применение также в стесненных пространственных условиях
- разрезает медные и алюминиевые кабели диаметром до 60 мм при работе одной и двумя руками
- закаленные резы с прецизионным шлифованием режут ровно и чисто, не раздавливая кромки среза
- для резки медного и алюминиевого кабеля, одно- и многожильного (непригодны для стальной проволоки и проволочных тросов)
- инновационный трехходовой зубчатый привод с высоким передаточным отношением для легкой резки одной или двумя руками
- ручка с прочной опорой для захвата и нажима рукой при резании
- специальная инструментальная сталь особого качества, кованая, закаленная в масле
- инструмент черненный, полированная головка

Модель 95 32 320: ручки с двухкомпонентными чехлами

Модель 95 36 320: изолированные ручки из многокомпонентного материала, испытаны на соответствие нормам VDE, IEC 60900, DIN EN 60900

Номер артикула	EAN 4003773-	↔ мм	⊕ Ø мм	⊕ мм ²	MCM	грамм
KN-9532320	075172	320	60	600	1200	825
KN-9536320	075189	320	60	600	1200	830

Номер артикула	EAN 4003773-	Ремкомплект
KN-953932001	075714	Поворотного ножа для 95 32 320 и 95 36 320
KN-953932002	075721	Фиксированного ножа для 95 32 320 и 95 36 320

Ножницы для резки проволочных тросов кованые

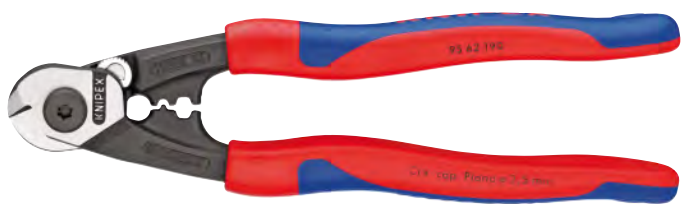

KN-9562190



Двойная функция: аккуратный рез, точный обжим.

Режет все проволочные тросы, в т. ч. высокой прочности – такие, как шинный корд, чисто и без расплетения.

- с двумя профилями для опрессовки наконечников трубок боуденовских тросов и концевых гильз проволочных тросов
- удобная работа благодаря оптимальной, вытянутой конструкции и внутренней раскрывающей пружине
- винтовой шарнир с регулировкой для точного управления ножами
- высокий уровень передачи усилия для экономии сил при работе
- твердость режущих кромок примерно 64 HRC
- высококачественная хромованадиевая сталь, кованая, многоступенчатая закалка в масле

Номер артикула	EAN 4003773-	⊕ мм	⊙ мм	◐ мм	● мм	↔ мм	грамм
KN-9562190	071976	7	5	4	2,5	190	314

Ножницы для боуденовского троса



KN-9561150



- для боуденовских тросов и мягких тросов (в т. ч. V2A) с диаметром до 3,0 мм
- легкое, чистое резание обеспечивается специальной формой режущих кромок
- серповидные режущие кромки охватывают разрезаемый материал и предотвращают расплетение проволочного каната
- незначительный расход усилий благодаря оптимальной передаче усилия
- с раскрывающей пружиной и блокировочной защелкой
- режущие кромки дополнительно закалены
- специальная инструментальная сталь особого качества, ковкая, многократно закаленная в масле

Номер артикула	EAN	Ø мм	мм	грамм
KN-9561150	4003773-065197	3	150	205

Ножницы для резки проволочных тросов и кабелей



KN-9571445



KN-9571600



KN-9577600 1000V

- для проволочных тросов и круглых железных профилей, для медных и алюминиевых кабелей
- пригодны для резания троса линий электропередач с разгрузкой от натяжения
- наклонные режущие концы позволяют разрезать отдельные пряди троса
- оптимальная передача усилия для увеличения режущей способности
- режущая головка сменная, привинчиваемая
- малый вес
- режущая головка: специальная инструментальная сталь особого качества, многоступенчатая закалка в масле
- корпус ножниц: высокопрочный алюминий

Модели 95 71 445 и 95 71 600: ручки с пластмассовыми чехлами

Модель 95 77 600: ручки электроизолированные методом погружения (IEC 60900, DIN EN 60900)



Номер артикула	EAN	Ø мм	Ø мм	Ø мм	AWG	мм	грамм
KN-9571445	014522	95	10	7	3 / 0	445	1083
KN-9571600	014539	150	14	9	5 / 0	600	1716
KN-9577600	025313	150	14	9	5 / 0	600	2359

Номер артикула	EAN	Наименование
KN-9579445	025320	Запасная ножевая головка для 95 71 445
KN-9579600	025337	Запасная ножевая головка для 95 71 600 / 95 77 600

Ножницы для проволочного троса

для особо прочного проволочного троса диаметром до 4 мм и кабеля до 6 мм

НОВИНКА



KN-9562160

Компактный размер, малый вес, высокая передача усилий.

Шарнирная конструкция, требует для резания на 20% меньше усилий за счет эффективного действия рычагов.

Коробчатый шарнир с двойной опорой для обеспечения высокой стабильности.

- для резания особо прочных видов проволочного троса диаметром до 4 мм и кабеля до 6 мм
- при длине всего 160 мм ножницы для проволочного троса значительно производительнее, чем другие, более длинные инструменты
- удобная работа благодаря наличию разжимающей пружины
- стопорная защелка для безопасной переноски инструмента
- подшипниковая сталь обеспечивает долговечность инструмента
- режущие кромки дополнительно закалены токами высокой частоты
- головка: полированная
- ручки с многокомпонентными чехлами

Номер артикула	EAN 4003773-	Ø мм	Ø мм	мм	грамм
KN-9562160	082354	6,0	4,0	160	172
KN-9562160SB	082712	6,0	4,0	160	172



Ножницы для резки кабелей с выдвижными рукоятками

по принципу трещотки



KN-9532038



KN-9532060



Ножницы для резки кабеля с регулируемыми по длине и углу раздвижными ручками.

- для диаметров кабеля до 38 мм, угол ручек регулируется для настройки оптимального расстояния между ручками, также пригодны для работы в стесненных условиях
- удобство в работе благодаря использованию принципа трещотки и малому весу
- рассчитанная на большую нагрузку раздвижная ручка из алюминиевой трубы овального сечения; увеличивается до 770 мм для максимальной длины плеча рычага при резке кабеля большого сечения, задвигается до длины 570 мм для минимального размера при транспортировке
- сменная режущая головка
- большой диапазон резки до макс. \varnothing 38 мм или макс. 280 мм² (например, силовой кабель NY 4 × 70 мм²) при работе с кабелями из меди и алюминия
- легкая, чистая резка благодаря оптимальной геометрии режущих кромок
- регулируемый винтовой шарнир
- режущая головка: специальная инструментальная сталь особого качества, закаленная в масле
- рукоятка: алюминиевая овальная труба, высокопрочная
- для Cu- и Al кабелей, одно- и многожильных — с жесткой резиновой или пластмассовой оболочкой
- не предназначены для резки стальной проволоки и проволочных тросов
- также применяется для кабеля, армированного стальной лентой
- экономящее усилия резание благодаря оптимальной передаче усилия
- высокая режущая способность при работе обеими руками и с использованием принципа трещотки
- возможность открытия инструмента из любого положения для резания
- длина ручек с многоступенчатой настройкой в диапазоне 400–610 мм (укороченные при транспортировке, регулировка с учетом условий работы)



Номер артикула	EAN 4003773-	⊕ ∅ мм	⊕ мм ²	MCM	↔ мм	⚖ грамм
KN-9532038	071556	38	280	550	570	1980
KN-9532060	071563	60	740	1400	600	3820
KN-9532100	071570	100	960	1900	650	4980

Номер артикула	EAN 4003773-	Наименование
KN-9539038	073260	Запасная ножевая головка для 95 32 038
KN-9539720	025290	Подвижный запасной нож для 95 31 720 / 95 32 060 (по принципу трещотки)
KN-9539870	025306	Подвижный запасной нож для 95 31 870 / 95 32 100 (по принципу трещотки)

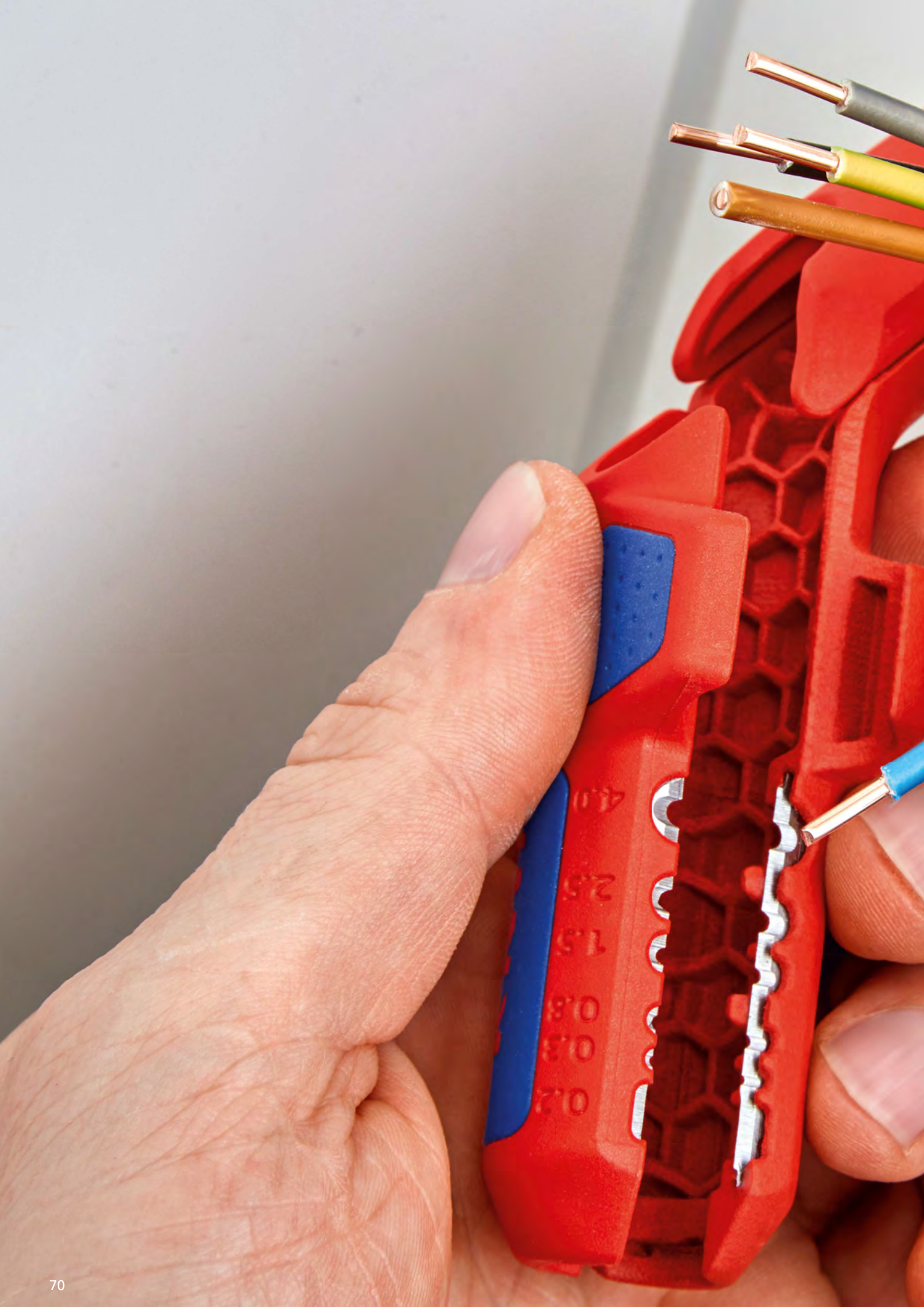

ИНСТРУМЕНТЫ ДЛЯ УДАЛЕНИЯ ИЗОЛЯЦИИ И ОБОЛОЧЕК

StriX® Клещи для удаления изоляции	72
Ножницы-щипцы для удаления изоляции при работе с электронными устройствами.....	73
Инструмент для удаления изоляции (электроника)	73
Инструмент для удаления изоляции с фасонными ножами	74
Самонастраивающийся инструмент для удаления изоляции	74
MultyStrip 10	75
Автоматический инструмент для удаления изоляции	75
Автоматический инструмент для снятия изоляции с плоских кабелей	76
Автоматические пресс-клещи для многожильного кабеля	76
Съемник изоляции модель Mini	76
Пинцет для удаления изолирующего лака	77
Инструмент для удаления изоляции с оптоволоконного кабеля	77
Инструмент для удаления изоляции	77
Инструмент для удаления оболочек	78
Инструмент для снятия изоляции с коаксиальных кабелей	79
Инструмент для удаления изоляции с коаксиального и дата-кабеля	79
Инструмент для снятия изоляции с коаксиальных кабелей	79
Инструмент для снятия оболочки с плоского и круглого кабеля. .	80
Инструмент для удаления оболочки для кабелей передачи данных	80
Универсальный инструмент для снятия оболочки с кабеля домашней и промышленной сети.....	81
Универсальный инструмент для удаления оболочки.....	81
TwistCut® резак для гофротрубы.....	82
ErgoStrip® универсальный инструмент для удаления оболочки .	83

StriX® Клещи для удаления изоляции с функцией резания кабеля

НОВИНКА



KN-1362180



KN-1366180



KN-1366180T

Инструмент для удаления изоляции, с функцией резания кабеля. Два основных инструмента электромонтажа совмещены в одной паре клещей.

- для одно-, много- и тонкожильного кабеля с макс. \varnothing 5,0 мм или поперечным сечением провода 10 мм² с пластиковой или резиновой изоляцией
- уступы в губках для визуального ориентира при удалении изоляции заданной длины (11 мм и 16 мм)
- простая настройка на необходимый диаметр кабелей или жгутов винтом с накатанной головкой и контргайкой
- лезвие для резания медного и алюминиевого кабеля диаметром до 15 мм (5 × 2,5 мм²)
- узкая конструкция облегчает доступ к детали
- винтовой шарнир: точный ход без зазоров
- специальная инструментальная сталь особого качества, ковкая, многократно закаленная в масле

Модель 13 62 180: клещи с чернением черного цвета, головка полированная, ручки с двухкомпонентными чехлами

Модель 13 66 180: клещи хромированные, изоляция с помощью многокомпонентных чехлов, испытаны на соответствие нормам VDE

Модель 13 66 180 T: с дополнительным креплением для страховки инструмента

Номер артикула	EAN 4003773-	Диаметр		Диапазон для зачистки		Длина	Вес
		Ø мм	мм ²	Ø мм	мм ²		
KN-1362180	081302	15	50	5,0	10	180	210
KN-1366180SB	081333	15	50	5,0	10	180	
KN-1366180	081319	15	50	5,0	10	180	
KN-1366180SB	081333	15	50	5,0	10	180	
KN-1366180T	081906	15	50	5,0	10	180	
KN-1366180TBK	081982	15	50	5,0	10	180	

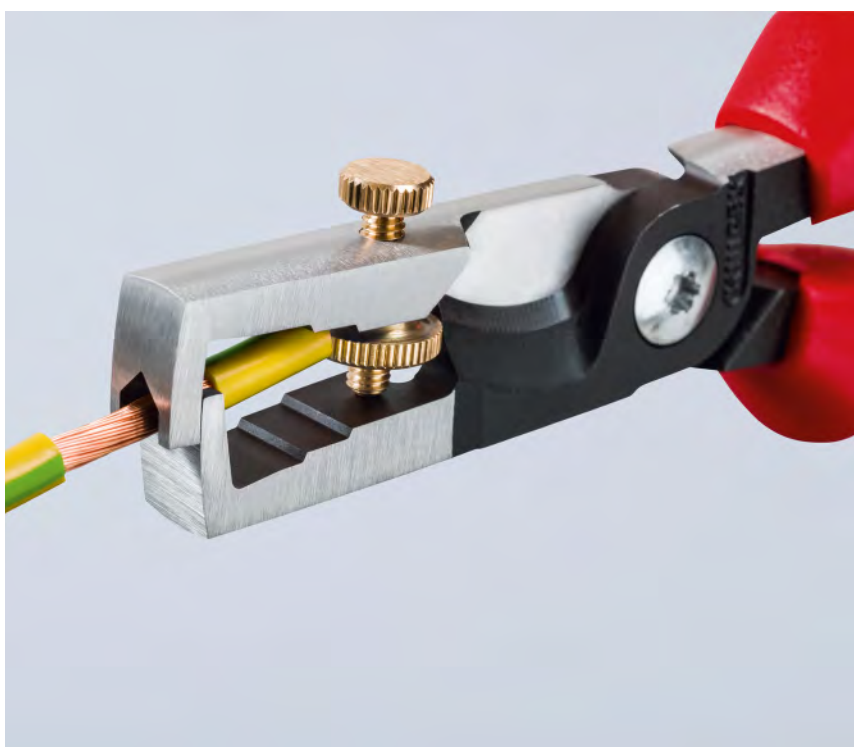

Инструмент для удаления изоляции



KN-1107160 1000V

- для одно-, много- и тонкожильного кабеля с макс. \varnothing 5,0 мм или поперечным сечением провода 10 мм², с пластиковой или резиновой изоляцией
- простая настройка на необходимый диаметр кабелей или жгутов винтом с накатанной головкой и контргайкой
- специальная инструментальная сталь, ковкая, закаленная в масле
- клещи хромированные
- ручки изолированные, отвечают нормам VDE, IEC 60900, DIN EN 60900

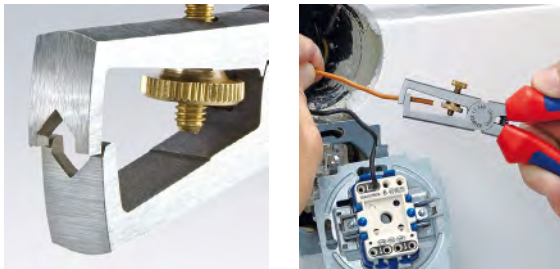

Номер артикула	EAN 4003773-	Диапазон для зачистки \varnothing мм	Диапазон для зачистки, мм ²	AWG	\leftrightarrow мм	грамм
KN-1107160	015499	5	10	7	160	180

Инструмент для удаления изоляции, для электроники



KN-1192140

- для одно-, много- и тонкожильных кабелей \varnothing от 0,1 до 0,8 мм, с пластмассовой или резиновой изоляцией
- простая настройка на необходимый диаметр кабелей или жгутов винтом с накатанной головкой и контргайкой
- с раскрывающей пружиной
- зеркальная полировка в сочетании с тонкой масляной пленкой обеспечивает хорошую защиту от коррозии
- специальная инструментальная сталь, ковкая, закаленная в масле
- ручки с двухкомпонентными чехлами

Номер артикула	EAN 4003773-	Диапазон для зачистки \varnothing мм	\leftrightarrow мм	грамм
KN-1192140	016908	0,1–0,8	140	99

Ножницы для удаления изоляции

НОВИНКА



KN-1182130

- для резания и удаления изоляции с одно-, много- и тонкожильных проводов сечением до 0,75 мм²
- простая настройка на необходимый диаметр кабелей или жгутов винтом с накатанной головкой и контргайкой
- с раскрывающей пружиной
- специальная инструментальная сталь, закаленная в масле

Номер артикула	EAN 4003773-	Диапазон для зачистки \varnothing мм	\leftrightarrow мм	грамм
KN-1182130	071648	0,03–1,0	130	75



Инструмент для удаления изоляции с фасонными ножами

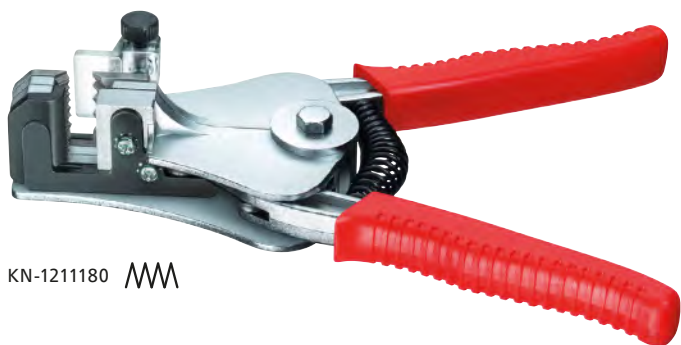

KN-1211180

- со сменными ножами для проводов 4 или 6 различных сечений
- благодаря точно отшлифованной режущей кромке, кабель не повреждается, изоляция удаляется аккуратно даже с тонкожильного кабеля
- зажимные губки фиксируют кабель при удалении изоляции
- с регулировкой ограничителя длины для получения одинаковой длины удаляемой изоляции в серийных работах
- раскрывающая пружина возвращает инструмент в исходное положение
- корпус: алюминий
- нож: специальная инструментальная сталь, закаленная в масле
- клещи с черным лаковым покрытием
- ручки с пластмассовыми чехлами

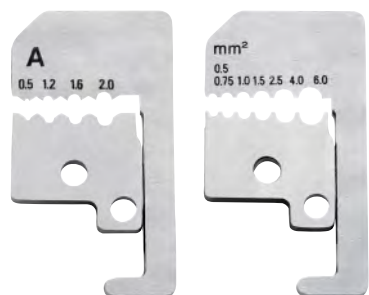

Номер артикула	EAN 4003773-	Диапазон для зачистки Ø мм	Диапазон для зачистки, мм²	AWG	↔ мм	грамм
KN-1211180	000792	0,5 / 1,2 1,6 / 2,0			180	368
KN-1221180	000815		0,5–0,75 1,0 / 1,5 / 2,5 4,0 / 6,0	20–19 17 / 15 13 / 11 10	180	366

Номер артикула	EAN 4003773-	Наименование
KN-1219180	022145	1 пара запасных ножей для 12 11 180 с фасонными ножами
KN-1229180	022152	1 пара запасных ножей для 12 21 180 с фасонными ножами

Инструменты для удаления изоляции самонастраивающиеся



KN-1240200



KN-1250200

- для одно-, много- и тонкожильного кабеля с пластиковой или резиновой изоляцией
- самостоятельно подстраивается на различные сечения кабелей, что исключает их повреждение
- глубина резания настраивается под различные изолирующие материалы
- с резаком для медных и алюминиевых многожильных кабелей сечением до 10 мм² и одножильных кабелей сечением до 6 мм²
- механика с легким ходом
- ножи и пластмассовые зажимы легко заменяются
- малый вес
- корпус: пластик, усиленный стекловолокном
- нож: специальная инструментальная сталь, закаленная в масле

Модель 12 40 200: для тонких плоских ленточных кабелей шириной до 10 мм производится за один рабочий ход

Номер артикула	EAN 4003773-	Диапазон для зачистки, мм²	AWG	Ограничитель длины, мм	↔ мм	грамм
KN-1240200	026662	0,03–10,0	32–7	3,0–18,0	200	202
KN-1250200	034407	2,5–16,0	13–5		200	200



Номер артикула	EAN 4003773-	Наименование
KN-124901	026679	1 пара запасных ножей для 12 40 200
KN-124902	026686	1 пара запасных зажимных губок для 12 40 200
KN-124903	026693	Запасной ограничитель длины для 12 40 200
KN-125901	034414	1 пара запасных ножей для 12 50 200
KN-125902	034421	1 пара запасных зажимных губок для 12 50 200

MultiStrip 10

автоматический стрипер



KN-1242195

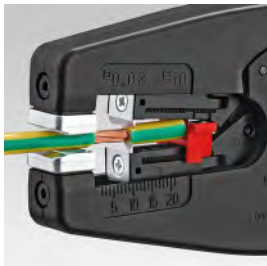

Снятие изоляции без последующей юстировки от 0,03 до 10,0 мм².

Универсальная геометрия лезвий — надежно и долговечно.

Оптимальная форма ручки с удобным хватом.

Заглубленный узел резки проволоки.

- полностью автоматическая настройка на все одно-, много- и тонкожильные провода со стандартной изоляцией в диапазоне от 0,03 до 10,0 мм²
- не требуется тонкая юстировка вручную
- без повреждения проводников
- зажимные губки из стали надежно фиксируют кабель, не повреждая имеющуюся изоляцию
- с заглубленным резакром для медных и алюминиевых многожильных проводов сечением до 10 мм² и одножильных проводов сечением до 6 мм²
- механика с особо легким ходом и очень малый вес
- сменный блок ножей и ограничитель длины
- ручка с зоной из мягкого пластика для надежного хвата
- корпус: пластик, усиленный стекловолокном
- нож: специальная инструментальная сталь, закаленная в масле

Номер артикула	EAN	Диапазон для зачистки, мм ²	AWG	↔ мм	грамм
KN-1242195	054580	0,03–10,0	32–7	195	136

Номер артикула	EAN	Наименование
KN-124921	057581	Сменный блок ножей для 12 42 195 автоматический стрипер
KN-124923	057604	Запасной ограничитель длины для 12 42 195 автоматический стрипер

Автоматический инструмент для удаления изоляции



KN-1262180

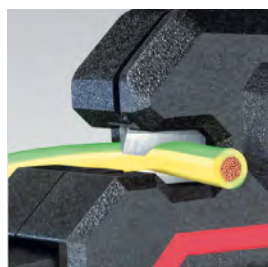
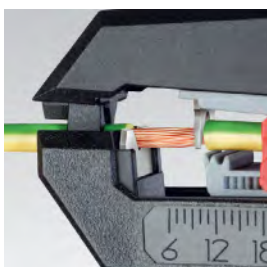

- компактный стандартный инструмент по выгодной цене для всех распространенных сечений кабеля и изоляционных материалов
- для одножильных, многожильных и тонких проводов сечением 0,2–6 мм² со стандартной изоляцией
- самостоятельно подстраивается под различные сечения кабелей, что исключает их повреждение
- инструмент удобен в использовании благодаря продуманной конструкции и малому весу
- удлиненная форма головки для применения в труднодоступных местах
- с резакром для проволоки для медных и алюминиевых проводов сечением до 2,5 мм²
- ограничитель с регулировкой длины в диапазоне 6,0–18,0 мм для удаления изоляции на одинаковую величину при серийных операциях
- корпус: пластик, усиленный стекловолокном
- нож: специальная инструментальная сталь, закаленная в масле, сменный

Номер артикула	EAN	Диапазон для зачистки, мм ²	AWG	↔ мм	грамм
KN-1262180	054573	0,2–6,0	24–10	180	151

Номер артикула	EAN	Наименование
KN-126921	060093	1 пара запасных ножей для 12 62 180
KN-126923	067115	Запасной ограничитель длины для 12 62 180

Автоматический инструмент для снятия изоляции с плоских кабелей



KN-1264180



- для плоских кабелей с изоляцией из ПВХ максимальной шириной 12 мм и площадью сечения 0,75–2,5 мм²
- самонастраивается на различные размеры проводника, поэтому кабель не повреждается
- возможна большая длина снятия изоляции
- сменные ножи
- механика с легким ходом
- малый вес
- корпус: пластик, усиленный стекловолокном
- нож: специальная инструментальная сталь, закаленная в масле

Номер артикула	EAN	Диапазон для зачистки, мм ²	AWG	↔ мм	⚖ грамм
KN-1264180	073284	0,75–2,5	19–13	180	125

Мини-инструмент для удаления изоляции



KN-1280100SB



- точное удаление изоляции с плавной настройкой инструмента на диаметр кабеля
- с резакром для проволоки
- ограничитель длины, регулируемый в диапазоне 4,0–15,0 мм
- с блокировочной защелкой
- корпус: пластик, противоударный

Модель 12 80 040 SB: для тонких медных проводов \varnothing 0,12–0,4 мм

Модель 12 80 100 SB: для тонких медных проводов \varnothing 0,3–1,0 мм

Номер артикула	EAN	Диапазон для зачистки, мм ²	AWG	↔ мм	⚖ грамм
KN-1280040SB	071655	0,12–0,4	36–26	100	52
KN-1280100SB	043119	0,30–1,0	28–18	100	34

Автоматические пресс-клещи

для многожильного кабеля диаметром 4,4–7,5 мм с неравномерным сечением оболочки

НОВИНКА



KN-1274180SB



KN-127931



Для работы на линиях управления, с сенсорными и сервоприводными системами, а также для удаления изоляции с гибких многожильных проводников и удлинительного кабеля.

Автоматическая настройка на диаметр провода 4,4–7,5 мм.

Сохранение в целостности проходящих внутри проводов или оплетки экранирования.

- для маслястойкой или безгалогенной изоляции многожильного кабеля на линиях управления, в сенсорных или сервоприводных системах
- подходит для гибких ТРЕ-У-проводов, оболочки из ПУР и ПВХ, проводов с изоляцией из резины, например, H05 и т. д.
- может удалять изоляцию на большую длину
- корпус из пластика, армированного стекловолокном
- сменные лезвия из специальной инструментальной стали, закаленной в масле
- длину удаления изоляции легко определить
- сложная геометрия лезвий для точного удаления изоляции без повреждения круглого кабеля



Номер артикула	EAN	↔ мм	Параметры удаления изоляции \varnothing мм	⚖ грамм
KN-1274180SB	082323	175	4,4–7,5	120
KN-127931	082682	1	1 пара запасных лезвий для KN-1274180 SB	

Мини-инструмент для удаления изоляции



KN-1282130SB



- для удаления первичной и вторичной оболочки с оптоволоконных кабелей
- хромованадиевая сталь, ковкая, закаленная в масле
- вороненные клещи
- ручки с пластмассовыми чехлами

Номер артикула	EAN 4003773-	Диапазон для зачистки, мм ²	↔ мм	⚖ грамм
KN-1282130SB	050094	Оболочка: 0,125 мм Оболочка вторичная: 0,250 мм	130	69

Инструмент для снятия изоляции с оптоволоконного кабеля



KN-1285100SB



- для удаления первичной оболочки с оптоволоконных кабелей 0,125 мм
- диаметр режущего отверстия \varnothing 0,18 мм, диаметр отверстия для установки кабеля \varnothing 0,30 мм
- регулируемый ограничитель длины
- корпус: пластик, противоударный

Номер артикула	EAN 4003773-	Диапазон для зачистки, мм ²	AWG	↔ мм	⚖ грамм
KN-1285100SB	043126	Для удаления первичной оболочки 0,125 мм	100	44	

Пинцет для удаления изолирующего лака



KN-1511120



- для удаления лаковой изоляции с медных проводов
- режущие лезвия для других диаметров проводов поставляются как запасные части
- корпус пинцета: пружинная сталь, закаленная в масле
- вставки в ручки: пластмасса

Номер артикула	EAN 4003773-	Диапазон для зачистки, мм ²	↔ мм	⚖ грамм
KN-1511120	015550	0,6	120	34

Номер артикула	EAN 4003773-	Наименование
KN-1519005	021551	1 пара запасных ножей для 15 11 120 \varnothing 0,5 мм
KN-1519006	021568	1 пара запасных ножей для 15 11 120 \varnothing 0,6 мм
KN-1519008	021575	1 пара запасных ножей для 15 11 120 \varnothing 0,8 мм
KN-1519010	021582	1 пара запасных ножей для 15 11 120 \varnothing 1,0 мм

Инструмент для удаления изоляции



KN-1561160



- для удаления изоляции с тонких кабелей
- настроенная на диаметр кабеля, прецизионная призма для снятия изоляции, без регулировки
- с раскрывающей пружиной
- хромованадиевая сталь, ковкая, закаленная в масле
- полированная головка
- ручки с пластмассовым покрытием

Номер артикула	EAN 4003773-	Диапазон для зачистки, мм ²	↔ мм	⚖ грамм
KN-1551160	044451	0,5	160	101
KN-1561160	014843	0,6	160	102
KN-1581160	015574	0,8	160	102

Инструменты для удаления оболочек



KN-162016SB



KN-1620165SB



KN-1630135SB



KN-1630145



KN-1640150



- для удаления оболочек всех распространенных круглых кабелей
- самораскрывающаяся упорная скоба
- с настройкой глубины резания установочным винтом
- вращающееся лезвие для резов по окружности и продольных резов
- сменное лезвие в корпусе инструмента
- надежное удержание благодаря мягким вставкам на ручках и на фиксаторе, предотвращающим скольжение руки

Модель 16 20 16 SB: корпус пластиковый, противоударный

Модель 16 20 165 SB: корпус пластмассовый ударопрочный, с ножом и лезвием-крючком

Модель 16 30 135 SB:

- для удаления оболочки из ПВХ, резины, силикона, тефлона с круглых кабелей \varnothing 6,0–29,0 мм
- самораскрывающаяся упорная скоба
- с настройкой глубины резания гайкой с накаткой
- вращающийся корпус ручки для кругового и продольного резания
- спиральный рез для удаления прокладок
- сменное лезвие
- корпус: пластик, противоударный

Модель 16 40 150:

- для удаления оболочки круглых кабелей от \varnothing 25,0 мм
- удаляет все изолирующие слои
- подходит для кругового и продольного реза
- глубина реза настраивается до значения 5,0 мм
- лезвие сменное, возможно использование обеих сторон
- корпус инструмента: пластик, усиленный стекловолокном

Модель 16 30 145:

- универсальный инструмент для удаления оболочки из ПВХ, резины, силикона, тефлона с круглых кабелей \varnothing 6,0–29,0 мм
- самораскрывающаяся упорная скоба с настройкой глубины резания гайкой с накаткой, вращающийся корпус ручки для кругового и продольного резания
- спиральный рез для удаления прокладок
- сменное лезвие
- корпус: пластик, противоударный

Номер артикула	EAN 4003773-	↔ мм	Диапазон для зачистки, мм ²	Δ грамм
KN-162016SB	060451	130	4,0–16,0	95
KN-162028SB	060468	130	8,0–28,0	95
KN-1620165SB	043133	165	8,0–28,0	85
KN-1630135SB	033349	135	6,0–29,0	120
KN-1630145SB	081029	150	19–40	140
KN-1640150	026709	150	> 25	210

Номер артикула	EAN 4003773-	Наименование
KN-1629165	043140	Запасное лезвие для 16 20 16 SB, 16 20 28 SB и 16 20 165 SB
KN-1639135	027317	Запасной нож для 16 30 135 SB
KN-1649150	026716	Запасной нож для 16 40 150
KN-1639135	027317	Запасной нож для 16 30 135 SB / 16 30 145 SB



Инструмент для снятия изоляции с коаксиальных кабелей



KN-166005SB

- для удаления изоляции с коаксиальных кабелей RG 58, RG 59 и RG 62
- для удаления наружной оболочки, экрана и изоляции за один рабочий ход
- с тремя встроенными ножами
- глубина реза может настраиваться для каждого ножа отдельно с помощью шестигранного ключа
- положение ножа не изменяется
- корпус: пластик, противоударный



Номер артикула	EAN 4003773-	Тип кабеля	↔ мм	⚖ грамм
KN-166005SB	044888	RG 58, RG 59 + RG 62	105	73

Инструмент для удаления изоляции с коаксиального и дата-кабеля



KN-166006SB

- универсальный инструмент для удаления изоляции с коаксиального кабеля RG 59, RG 6, RG 7, RG 11
- для удаления наружной оболочки, экрана и изоляции за один рабочий ход
- лезвие для снятия изоляции с дата-кабеля, с юстировкой
- два лезвия для резания и удаления оболочки с плоского телефонного кабеля (4P / 6P / 8P) за один рабочий ход
- запрессованные лезвия для резки дата-кабеля
- корпус: пластик, противоударный



Номер артикула	EAN 4003773-	Тип кабеля	↔ мм	⚖ грамм
KN-166006SB	077961	RG 59, RG 6, RG 7, RG 11	125	100

Инструмент для снятия изоляции с коаксиальных кабелей



KN-1660100SB

- для удаления изоляции с самых распространенных коаксиальных кабелей \varnothing 4,8–7,5 мм (например: для телевизионного и спутникового приема), также подходит для изоляции из эластичного ПВХ $3 \times 0,75 \text{ мм}^2$
- со шкалой длины от 5,0 до 20,0 мм
- инструмент для снятия изоляции с корпусом из двух раскрываемых половин
- с раскрывающей пружиной и блокировочной защелкой
- корпус: пластик, усиленный стекловолокном



Номер артикула	EAN 4003773-	Тип кабеля	↔ мм	⚖ грамм
KN-1660100SB	040811	коаксиальный кабель 4,8–7,5 круглый кабель $3 \times 0,75 \text{ мм}^2$	100	22

Инструмент для снятия оболочки с плоского и круглого кабеля



KN-1664125SB  

- для плоского кабеля шириной до 12 мм
- для снятия оболочки и удаления изоляции со всех распространенных видов круглого кабеля и кабеля для сырых помещений \varnothing 4,0–13,0 мм (например, NYM 3×1,5 мм² – 5×2,5 мм²)
- приспособление для удаления изоляции сечением 0,8 / 1,5 / 2,5 мм² (AWG 20 / 16 / 14)
- с раскрывающей пружинной и блокировочной защелкой
- для работы в узких и труднодоступных местах
- также для работ в ответвительных или распределительных коробках
- корпус: пластик, усиленный стекловолокном

Номер артикула	EAN 4003773-	Диапазон для зачистки \varnothing мм	Диапазон для зачистки, мм ²	Типы кабеля	↔ мм	⚖ грамм
KN-1664125SB	076933	4,0–13,0	0,8–2,5	плоский кабель 12 мм, круглый кабель \varnothing 4–13 мм	125	48

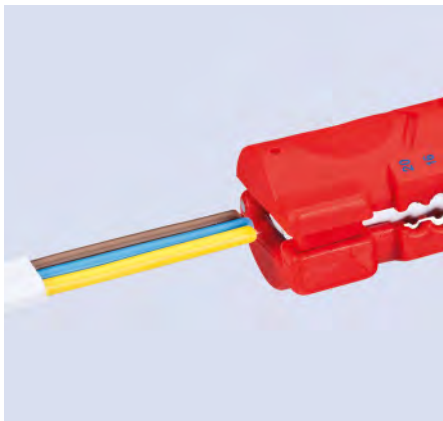

Инструмент для удаления оболочки для кабелей передачи данных



KN-1665125SB 

- для удаления оболочки с кабелей передачи данных UTP и STP \varnothing 4,5–10,0 мм
- приспособление для удаления изоляции сечением 0,2 / 0,3 / 0,8 / 1,5 / 2,5 / 4 мм²
- инструмент для снятия изоляции с корпусом из двух раскрываемых половин
- с раскрывающей пружинной и блокировочной защелкой
- крепежный зажим для хранения инструмента
- корпус: пластик, усиленный стекловолокном
- лезвия: специальная инструментальная сталь, закаленная в масле, покрытие титан-нитридом



Номер артикула	EAN 4003773-	Типы кабеля	Диапазон для зачистки \varnothing мм	Диапазон для зачистки, мм ²	↔ мм	⚖ грамм
KN-1665125SB	043157	CAT 5, CAT 6, CAT 7, Twisted-Pair (UTP/STP)	4,5–10,0	0,2–4,0	125	50

Универсальный инструмент для снятия оболочки

с кабеля домовой и промышленной сети



KN-1690130SB



- для удаления оболочки и изоляции с наиболее часто применяемых круглых кабелей и кабелей для сырых помещений \varnothing 8,0–13,0 мм (например, для кабелей NYM от $3 \times 1,5 \text{ мм}^2$ до $5 \times 2,5 \text{ мм}^2$)
- особенно подходит для больших сечений и изоляции из сложных материалов
- не требуется настройка лезвий на глубину резания
- устройство для удаления изоляции с проводов и многожильного гибкого провода $1,5 \text{ мм}^2$ и $2,5 \text{ мм}^2$
- двусторонний ограничитель длины (идеальное решение для работы правой и левой рукой)
- с раскрывающей пружиной и блокировочной защелкой
- крепление на конце рукоятки (защита от падения)
- для работы в узких и труднодоступных местах
- также для работ в ответвительных или распределительных коробках
- корпус: пластик, усиленный стекловолокном

Номер артикула	EAN	Типы кабеля	Диапазон для зачистки \varnothing мм	Диапазон для зачистки, мм^2	↔ мм	грамм
KN-1690130SB	4003773-076940	кабель типа NYM $3 \times 1,5 \text{ мм}^2 - 5 \times 2,5 \text{ мм}^2$	8,0–13,0	1,5 + 2,5	130	47

Универсальный инструмент для удаления оболочки



KN-1680125SB



KN-1685125SB

- для удаления оболочки и изоляции с наиболее часто применяемых круглых кабелей и кабелей для сырых помещений 8,0–13,0 мм (например, для кабелей NYM от $3 \times 1,5 \text{ мм}^2$ до $5 \times 2,5 \text{ мм}^2$)
- также для работ в ответвительных или распределительных коробках
- инструмент для снятия изоляции с корпусом из двух раскрываемых половин
- с раскрывающей пружиной и блокировочной защелкой
- крепежный зажим для хранения инструмента
- корпус: пластик, усиленный стекловолокном

Модель 16 85 125 SB: дополнительно с лезвием для продольного реза; внутренний, выдвигной нож; приспособление для удаления изоляции сечением 0,2 / 0,3 / 0,8 / 1,5 / 2,5 / 4 мм^2 ; с направляющей под кабель для продольного реза. Это облегчает процесс удаления твердой изоляции (например, не содержащей галогенов)

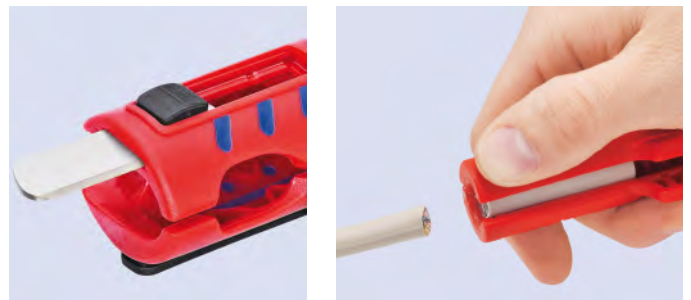

Номер артикула	EAN	Диапазон для зачистки \varnothing мм	Диапазон для зачистки, мм^2	Типы кабеля	↔ мм	грамм
KN-1680125SB	4003773-040828	8,0–13,0		кабель типа NYM $3 \times 1,5 \text{ мм}^2 - 5 \times 2,5 \text{ мм}^2$	125	71
KN-1685125SB	060444	8,0–13,0	0,2–4,0	кабель типа NYM $3 \times 1,5 \text{ мм}^2 - 5 \times 2,5 \text{ мм}^2$	125	67

TwistCut®

Резак для гофротрубы

НОВИНКА



KN-902201SB

НОВИНКА



KN-902202SB

Для безопасного и быстрого резания пластиковых гофротруб с диаметром в универсальном диапазоне от 13 до 32 мм.

Провода или трубы, проходящие внутри, остаются целыми.

- простое введение, точное и простое отрезание без ошибок
- точный рез без повреждения материала благодаря оригинальной геометрии лезвий с боковой направляющей
- хороший доступ к детали за счет тонкой формы
- из многокомпонентного пластика, армированного стекловолокном, с мягкой зоной для хвата

Модель 90 22 02 SB:

- с лезвиями для удаления изоляции с провода диаметром 0,2 / 0,3 / 0,8 / 1,5 / 2,5 / 4,0 мм
- вспомогательные ограничители (оформление заявки на патент) к лезвиям для удаления изоляции 1,5 и 2,5 мм² для быстрого позиционирования провода
- мерная шкала на внутренней стороне для удаления изоляции на одинаковую длину – удобно считывать левшам и правшам
- с функцией удаления изоляции

Модель 90 22 01 SB:

- без функции удаления изоляции

Номер артикула	EAN	Параметры удаления изоляции, мм ²	↔ мм	ΔΔ грамм
KN-902201SB	4003773-082286		100	47
KN-902202SB	082293	0,2–4,0	100	47

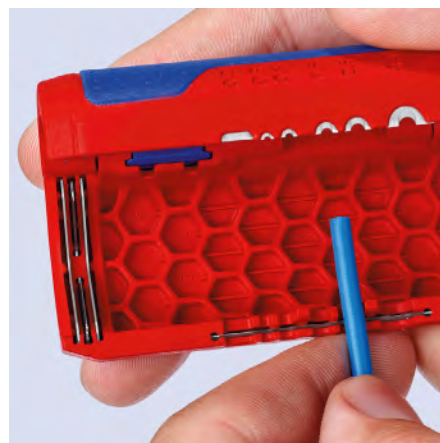

ErgoStrip®

Универсальный инструмент для удаления оболочки

НОВИНКА



KN-169501SB

KN-169502SB



Для быстрого и точного удаления оболочки и изоляции с наиболее часто применяемых круглых проводов и проводов для сырых помещений (например, NYM от 3 × 1,5 мм² до 5 × 2,5 мм²), дата-кабеля (например, витая пара) и коаксиального кабеля.

Инновативный, эргономичный дизайн ручки пистолетной формы для легкого разрезания, снятия и продольного резания оболочки.

- оформленный конусом край инструмента для лучшего доступа к проводам в узком пространстве
- приспособление для удаления изоляции для сечений 0,2 / 0,3 / 0,8 / 1,5 / 2,5 / 4 мм²
- упрощенная укладка провода для удаления изоляции благодаря направляющим буртикам
- с раскрывающей пружиной и блокировочной защелкой
- удобная укладка коаксиального и дата-кабеля с раскрытием инструмента
- многокомпонентные чехлы с зоной из мягкого пластика для удобной работы и надежного хвата
- корпус из стабильного пластика, армированного стекловолокном

Модель 16 95 01 SB:

- модель для правой руки

Модель 16 95 02 SB:

- модель для левой руки

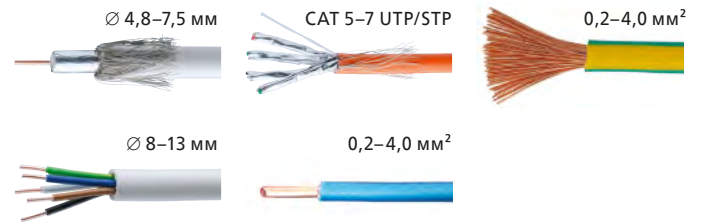

Номер артикула	EAN	Удаление изоляции круглый провод Ø мм	Удаление изоляции провод и многожильный гибкий провод, мм ²	Удаление изоляции, дата-кабель	Коаксиальный кабель Ø мм	↔ мм	⚖ грамм
KN-169501SB	079927	8-13	0,2-4,0	CAT 5-7, витая пара (UTP/STP)	4,8-7,5	135	95
KN-169502SB	082910	8-13	0,2-4,0	CAT 5-7, витая пара (UTP/STP)	4,8-7,5	135	40

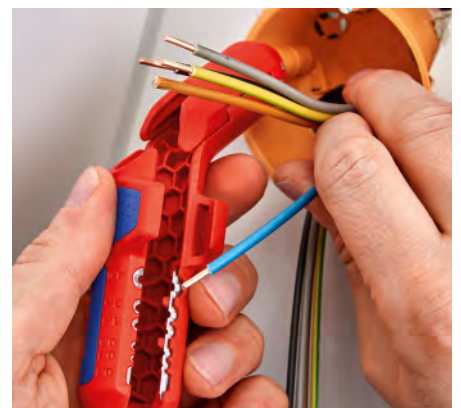



ПЛОСКОГУБЦЫ ЗАХВАТНЫЕ, КЛЕЩИ ЗАЖИМНЫЕ

Плоскогубцы	86
Круглогубцы	87
Плоскогубцы для регулировки	88
Клещи монтажные	88
Круглогубцы телефониста	88
Плоскогубцы хватные	89
Плоскогубцы механика	90
Клещи зажимные универсальные	91
Клещи зажимные	91
Клещи зажимные сварочные	91

Плоскогубцы DIN ISO 5745



KN-2001160

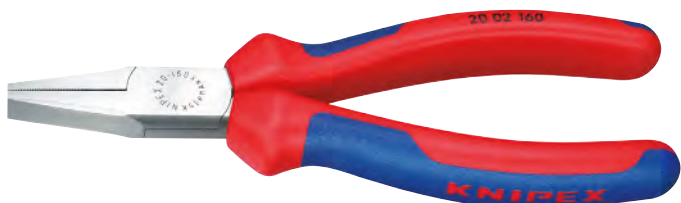

KN-2002160

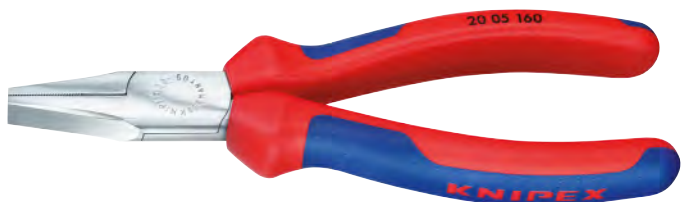

KN-2005160



KN-2006160

- плоские, короткие, широкие губки
- захватные плоскости с зубцами
- специальная инструментальная сталь, кованая, закаленная в масле

Модель 20 01 160: плоскогубцы с чернением черного цвета, полированная головка, ручки с пластмассовым покрытием

Модель 20 02 160: плоскогубцы с чернением черного цвета, полированная головка, ручки с двухкомпонентными чехлами

Модель 20 05 160: плоскогубцы хромированные, ручки с двухкомпонентными чехлами

Модель 20 06 160: плоскогубцы хромированные, изолированные ручки из многокомпонентного материала, испытаны на соответствие нормам VDE, IEC 60900, DIN EN 60900

Номер артикула	EAN 4003773-	L3, мм	W3, мм	T1, мм	↔ мм	⚖ грамм
KN-2001125	014447	27	14,5	8	125	75
KN-2001140	014454	28	15,5	9,5	140	107
KN-2001160	015017	30	17	9,5	160	144
KN-2001180	015666	35	19	10	180	188
KN-2002140	043386	28	15,5	9,5	140	137
KN-2002160	035008	30	17	9,5	160	172
KN-2005140	042464	28	15,5	9,5	140	136
KN-2005160	042457	30	17	9,5	160	176
KN-2006160	033783	30	17	9,5	160	176

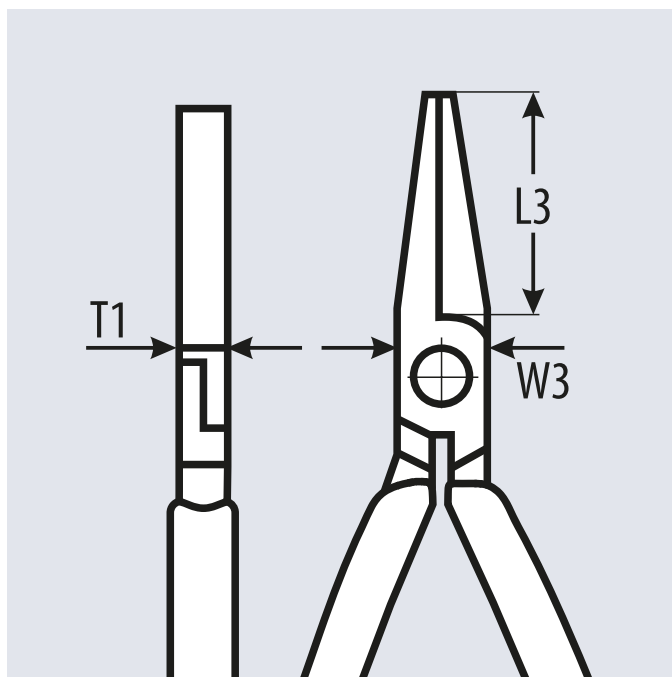
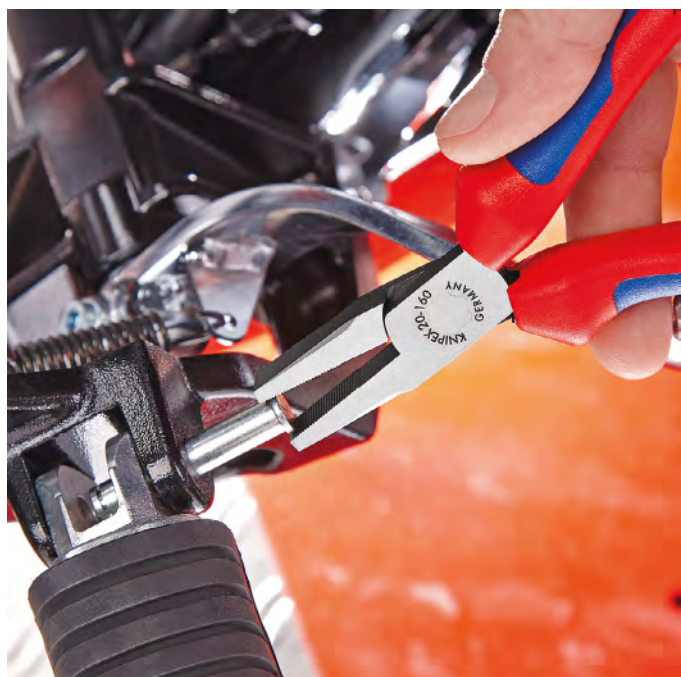

Круглогубцы DIN ISO 5745



KN-2201160 8



KN-2202160 8

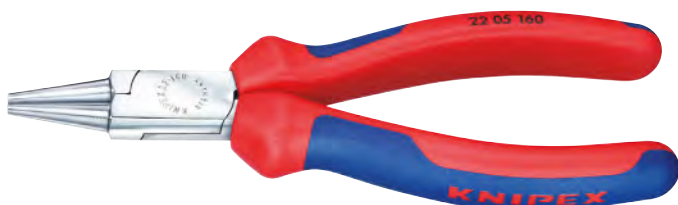

KN-2205160 8



KN-2206160 8

- для выгибания проволочных петель
- круглые, короткие губки, тонко отшлифованные
- специальная инструментальная сталь, кованая, закаленная в масле

Модель 22 01 160: круглогубцы с чернением черного цвета, полированная головка, ручки с пластмассовым покрытием

Модель 22 02 160: круглогубцы с чернением черного цвета, полированная головка, ручки с двухкомпонентными чехлами

Модель 22 05 160: круглогубцы хромированные, ручки с двухкомпонентными чехлами

Модель 22 06 160: круглогубцы хромированные, изолированные ручки из многокомпонентного материала, испытаны на соответствие нормам VDE, IEC 60900, DIN EN 60900

Номер артикула	EAN 4003773-	L3, мм	W3, мм	D1, мм	T1, мм	↔, мм	⚖, грамм
KN-2201125	014461	27,0	14,5	2,0	8,0	125	75
KN-2201140	013013	28,0	16,5	2,5	9,5	140	100
KN-2201160	015024	30,0	18,0	3,0	9,5	160	140
KN-2202140	043430	28,0	16,5	2,5	9,5	140	129
KN-2202160	023173	30,0	18,0	3,0	9,5	160	170
KN-2205140	042891	28,0	16,5	2,5	9,5	140	127
KN-2205160	077275	30,0	18,0	3,0	9,5	160	169
KN-2206160	033790	30,0	18,0	3,0	9,5	160	175

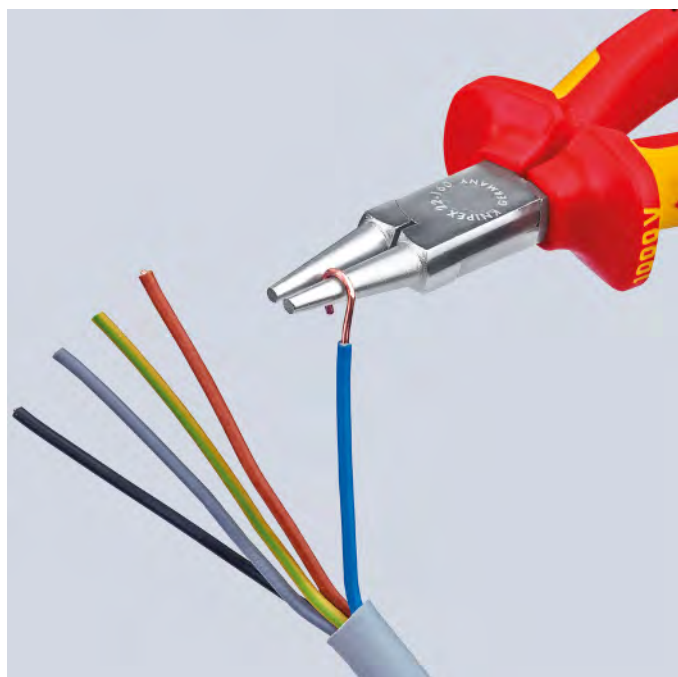

Плоскогубцы для регулировки DIN 5235



KN-3211135



KN-3221135



KN-3231135 $\angle 40^\circ$

- для захвата мелких деталей и проволоки малых диаметров, а также для изгибания контактных лепестков и контактов реле
- полированные захватные плоскости
- кромки тщательно зачищены от заусенцев
- специальная инструментальная сталь особого качества, кованая, закаленная в масле
- плоскогубцы с чернением
- полированная головка
- ручки с пластмассовым покрытием

Номер артикула	EAN 4003773-	L3, мм	W3, мм	T1, мм	W4, мм	T2, мм	↔ мм	грамм
KN-3211135	035091	34,0	12,5	7,0	1,0	1,5	135	73
KN-3221135	043553	34,0	12,5	7,0	1,0	3,5	135	74
KN-3231135	043560	32,0	12,5	7,0	1,0	3,5	135	73

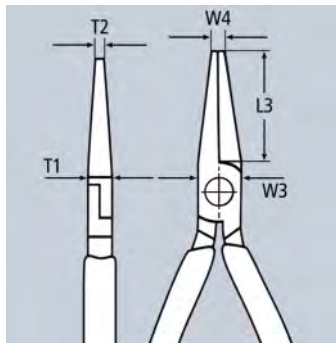

Клещи монтажные DIN ISO 5743



KN-2801200



KN-2821200

- особенно удобны для захвата, регулировочных и монтажных работ с увеличенным усилием фиксации
- захватные плоскости с зубцами
- специальная инструментальная сталь особого качества, кованая, закаленная в масле
- клещи с чернением, полированная головка, ручки с пластмассовым покрытием

Номер артикула	EAN 4003773-	L3, мм	W3, мм	T1, мм	W4, мм	T2, мм	↔ мм	грамм
KN-2801200	044468	33,0	13,5	10,5	4,0	10,5	200	197
KN-2821200	028246	34,0	13,5	10,5	3,0	3,0	200	187

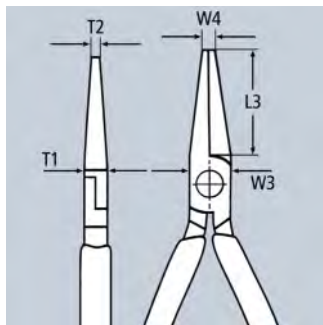

Круглогубцы телефониста DIN ISO 5745

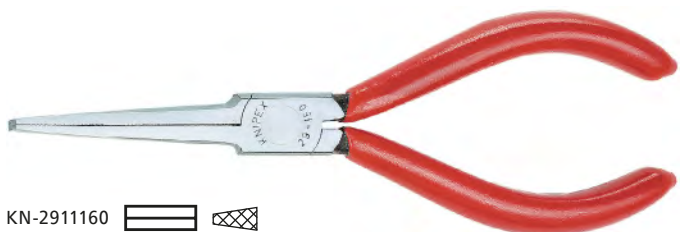

KN-2911160

- захватные губки с крестообразной насечкой
- хромованадиевая сталь, кованая, закаленная в масле

Модель 29 11 160: круглогубцы с чернением, полированная головка, ручки с пластмассовым покрытием

Номер артикула	EAN 4003773-	Форма	L3, мм	W3, мм	T1, мм	W4, мм	T2, мм	↔ мм	грамм
KN-2911160	016175	1	55,0	14,0	8,0	2,5	8,5	160	103

Плоскогубцы захватные DIN ISO 9655

Для точной механики

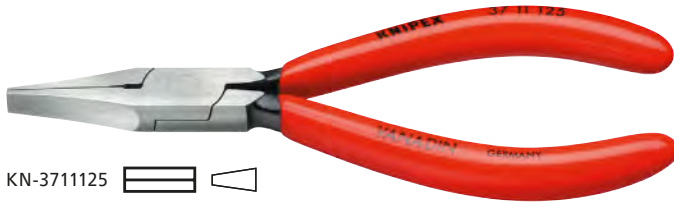

KN-3711125



KN-3713125



KN-3721125



KN-3723125



KN-3731125



KN-3733125



KN-3741125



KN-3743125

- прецизионные плоскогубцы для самых тонких монтажных работ, например, в электронике и точной механике
- для захвата, фиксации, изгибания и регулировки
- концы губок прецизионно шлифованные
- гладкие плоскости
- кромки тщательно зачищены от заусенцев
- накладной шарнир
- специальная инструментальная сталь особого качества, кованая, закаленная в масле

Модель 37 11 125: плоскогубцы с чернением, полированная головка, ручки с пластмассовым покрытием. Форма 1: плоские, широкие губки

Модель 37 13 125: плоскогубцы хромированные, ручки с пластмассовым покрытием. Форма 1: плоские, широкие губки

Модель 37 21 125: плоскогубцы с чернением, полированная головка, ручки с пластмассовым покрытием. Форма 2: плоские, острые губки

Модель 37 23 125: плоскогубцы хромированные, ручки с пластмассовым покрытием. Форма 2: плоские, острые губки

Модель 37 31 125: плоскогубцы с чернением, полированная головка, ручки с пластмассовым покрытием. Форма 3: плоскокруглые губки

Модель 37 33 125: плоскогубцы хромированные, ручки с пластмассовым покрытием. Форма 3: плоскокруглые губки

Модель 37 41 125: плоскогубцы с чернением, полированная головка, ручки с пластмассовым покрытием, для выгибания проволочных петель. Форма 4: круглые, заостренные губки для выгибания проволочных ушек

Модель 37 43 125: плоскогубцы хромированные, ручки с пластмассовым покрытием, для выгибания проволочных петель. Форма 4: круглые, заостренные губки для выгибания проволочных ушек

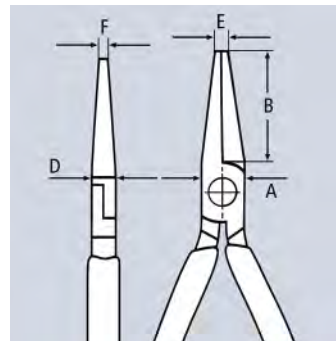

Номер артикула	EAN 4003773-	Форма	B, мм	A, мм	D, мм	E, мм	F, мм	↔ мм	⚖ грамм
KN-3711125	014287	1	27,0	12,5	7,0	2,0	5,5	125	76
KN-3713125	043638	1	27,0	12,5	7,0	2,0	5,5	125	71
KN-3721125	035138	2	27,0	12,5	7,0	2,0	2,0	125	74
KN-3723125	043645	2	27,0	12,5	7,0	2,0	2,0	125	72
KN-3731125	035145	3	27,0	12,5	7,0	2,0	1,6	125	74
KN-3733125	016960	3	27,0	12,0	7,0	2,0	1,6	125	78
KN-3741125	035152	4	27,0	14,5	8,0	2,0	1,0	125	76
KN-3743125	043652	4	27,0	14,5	8,0	2,0	1,0	125	76

Плоскогубцы механика DIN ISO 5745

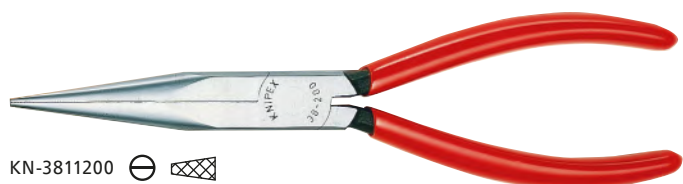

KN-3811200

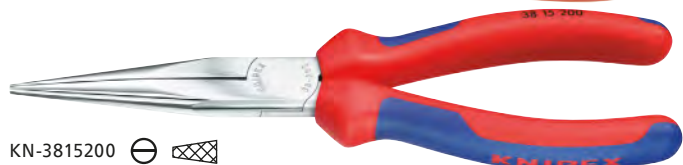

KN-3815200



KN-3821200 $\angle 40^\circ$

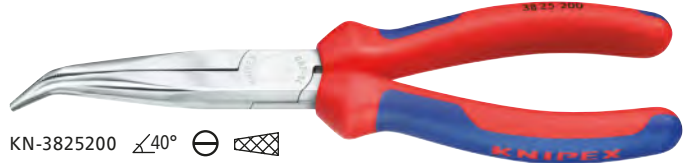

KN-3825200 $\angle 40^\circ$



KN-3831200

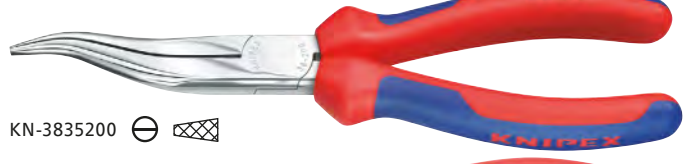

KN-3835200

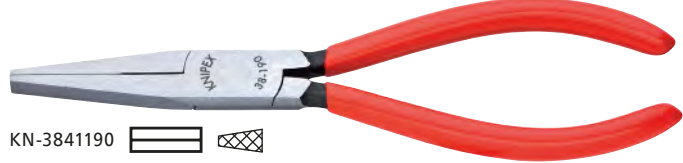

KN-3841190

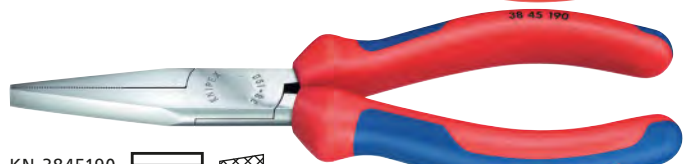

KN-3845190



KN-3871200 $\angle 70^\circ$

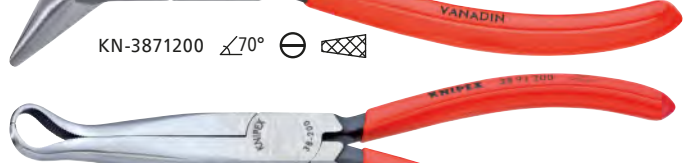

KN-3891200 $\angle 45^\circ$



KN-3895200 $\angle 45^\circ$

- высокий предел прочности на изгиб губок и наконечников щипцов
- захватные губки с крестообразной насечкой
- ванадиевая сталь, ковкая, закаленная в масле

Модели 38 11 200 и 38 41 190: плоскогубцы с чернением, полированная головка, ручки с пластмассовым покрытием

Модели 38 15 200 и 38 45 190: плоскогубцы хромированные, ручки с двухкомпонентными чехлами

Модель 38 21 200: плоскогубцы с чернением, полированная головка, ручки с пластмассовым покрытием. Форма 2: губки наклонены под углом 40°

Модель 38 25 200: плоскогубцы хромированные, ручки с двухкомпонентными чехлами. Форма 2: губки наклонены под углом 40°

Модель 38 31 200: плоскогубцы с чернением, полированная головка, ручки с пластмассовым покрытием. Форма 3: фигурный наконечник

Модель 38 35 200: плоскогубцы хромированные, ручки с двухкомпонентными чехлами. Форма 3: фигурный наконечник

Модель 38 71 200: плоскогубцы с чернением, полированная головка, ручки с пластмассовым покрытием, для вытягивания шплинтов. Форма 7: головка наклонена под углом 70° , плоскокруглые губки для вытягивания шплинтов; для захвата в труднодоступных местах

Модель 38 91 200: плоскогубцы с чернением, полированная головка, ручки с пластмассовым покрытием, для захвата контактного наконечника свечи зажигания. Форма 9: губки плоскокруглые, удлиненные, наклонены под углом 45° , также применимы для захвата штекеров на проводах свечей зажигания и круглых предметов (щипцы для проводов свечей зажигания)

Модель 38 95 200: плоскогубцы хромированные, ручки с двухкомпонентными чехлами, для захвата контактного наконечника свечи зажигания. Форма 9: губки плоскокруглые, удлиненные, наклонены под углом 45° , также применимы для захвата штекеров на проводах свечей зажигания и круглых предметов (щипцы для проводов свечей зажигания)

Номер артикула	EAN 4003773-	Форма	L3, мм	W3, мм	T1, мм	W4, мм	T2, мм	↔, мм	грамм
KN-3811200	035169	1	73	17,5	9,5	3	2,5	200	179
KN-3815200	039594	1	73	17,5	9,5	3	2,5	200	209
KN-3821200	035176	2	73	17,5	9,5	3	2,5	200	175
KN-3825200	043669	2	73	17,5	9,5	3	2,5	200	209
KN-3831200	040712	3	73	17,5	9,5	3	2,5	200	176
KN-3835200	017134	3	73	17,5	9,5	3	2,5	200	205
KN-3841190	017141	4	50	18	8	4	8	190	139
KN-3845190	043676	4	50	18	8	4	8	190	171
KN-3871200	017202	7	73	17,5	9,5	3	2	200	174
KN-3891200	017219	9	73	17,5	9,5		2,5	200	177
KN-3895200	017233	9	73	17,5	9,5		2,5	200	207

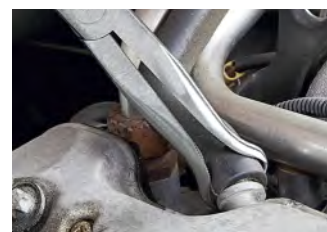

Клещи универсальные зажимные



KN-4004250



KN-4014250

- надежно фиксируют круглые, профилированные и плоские детали
- для высокой нагрузки
- с настроечным винтом и рычагом разблокировки
- для работы одной рукой
- высокое усилие зажима благодаря рычажному механизму
- корпус клещей: катаная сталь, высокопрочная
- захватные губки: хромованадиевая сталь, кованая
- клещи оцинкованные, с глянцевой поверхностью

Модель 40 14 250: с поворотной губкой

Номер артикула	EAN 4003773-	○ мм	□ мм	◇ мм	↔ мм	⚖ грамм
KN-4004180	022190	35	25	32	180	310
KN-4004250	002710	35	30	32	250	521
KN-4014250	080329	43	42	45	250	600

Клещи зажимные



KN-4144200 ∠70°



- надежно фиксируют круглые, профилированные и плоские детали
- для высокой нагрузки
- с настроечным винтом и рычагом разблокировки
- для работы одной рукой
- высокое усилие зажима благодаря рычажному механизму
- корпус клещей: катаная сталь, высокопрочная; захватные губки: хромованадиевая сталь, кованая

Модель 41 44 200: клещи оцинкованные, с глянцевой поверхностью. Форма 4: клещи зажимные удлиненные, тонкие, длинные губки, хорошо подходят для работы в труднодоступном месте, зона захвата без насечек для снятия шлангов

Номер артикула	EAN 4003773-	Форма	○ мм	□ мм	◇ мм	↔ мм	⚖ грамм
KN-4144200	080343	4	20	20	30	200	400

Клещи зажимные сварочные



KN-4244280



- для зажатия и фиксации круглых, профилированных и плоских материалов
- для высокой нагрузки
- с настроечным винтом и рычагом разблокировки
- для работы одной рукой
- высокое усилие зажима благодаря рычажному механизму
- корпус клещей: катаная сталь, высокопрочная
- клещи оцинкованные, с глянцевой поверхностью

Модель 42 44 280: с подвижными губками, зажимает громоздкие детали и профили с высоким ребром, с подвижными губками, захватные губки из хромованадиевой стали, кованые в штампах, равномерно зажимает громоздкие детали и профили с выступами высотой до 40 мм

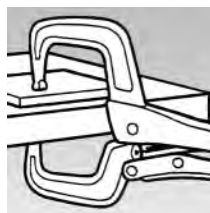

Номер артикула	EAN 4003773-	□ мм	↔ мм	⚖ грамм
KN-4244280	080350	90	280	740



КЛЕЩИ ДЛЯ ОПРЕССОВКИ И НАБОРЫ С КАБЕЛЬНЫМИ НАКОНЕЧНИКАМИ

Клеши зажимные для опрессовки	94
Клеши для опрессовки.....	94
Инструмент для укладки кабелей	94
MultiCrimp®	95
Профили обжима.....	96
Коробки для хранения контактных гильз	98
Чемодан для фотогальваники.....	99
Компрессионный инструмент.....	101
Набор монтажных инструментов для Solar MC4.....	101
Инструмент для опрессовки штекера Scotchlok	101
Инструмент для опрессовки штекеров Western	102
Клеши для опрессовки (для работы двумя руками).....	103
PreciForce®	104
Инструмент для опрессовки точечных контактов	104
Пресс-клеши для контактных гильз, самонастраивающиеся с боковой установкой	105
Пресс-клеши для контактных гильз, самонастраивающиеся с торцевой установкой	106
Twistor16 пресс-клеши для контактных гильз.....	107
Инструмент для обжима контактных гильз	108
Инструмент для обжима контактных гильз с торцевой установкой	108
Обжимные клещи для миниатюрных штекеров	109

Клеши зажимные для опрессовки



KN-9700215A

- для опрессовки электрических контактов, без применения пайки
- быстросрабатывающий рычаг
- высокая прочность опрессовки при незначительном усилии благодаря передаче усилия через коленчатые рычаги
- воспроизводимое качество опрессовки с высоким усилием за счет стопорения в конечной точке
- прижимное усилие регулируется
- специальная сталь, высокопрочная
- вороненые клещи

Номер артикула	EAN	Применение	Диапазон, мм ²	AWG	↔ мм	грамм
KN-9700215A	4003773-006497	наконечники кабельные изолированные кольцевые и штекеры	0,5–6,0	20–10	215	520

Клеши для опрессовки

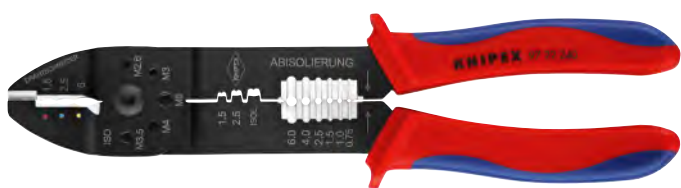

KN-9722240

- для резки кабелей, удаления изоляции с проводов и опрессовки изолированных и неизолированных кабельных наконечников и штекеров
- с режущими выборками для резания медных или латунных резьбовых шпилек M 2,6; M 3; M 3,5; M 4 и M 5
- винтовой шарнир для высокой стабильности и равномерности хода
- специальная сталь, высокопрочная
- клещи с черным лаковым покрытием, ручки с двухкомпонентными чехлами

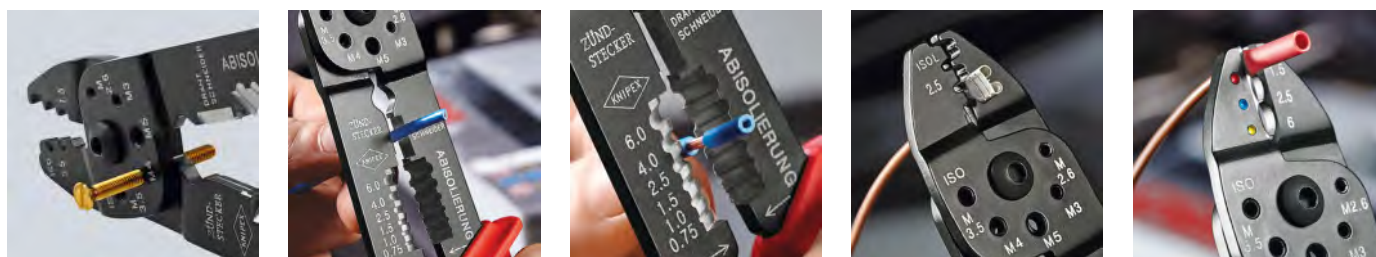

Номер артикула	EAN	Применение	Диапазон, мм ²	AWG	↔ мм	грамм
KN-9722240	4003773-070726	кабельные наконечники с изолятором + кабельные соединители	0,75–6,0	18–10	240	300
		штекеры открытые, неизолированные (6,3 мм ширина штекеров)	0,5–2,5	20–13		

Инструмент для укладки кабелей

LSA-Plus и их аналогов



KN-974010

- инструмент для укладки кабелей в каналы, розетки и панели
- опрессовка и обрезка за один рабочий ход
- для кабелей типа UTP и STP с проводником Ø 0,4–0,8 мм
- со встроенным крючком для вытягивания с разблокировкой
- корпус: пластик, противоударный
- вороненая головка, корпус из полимерного материала

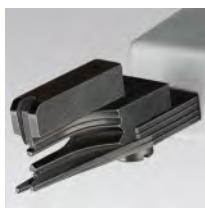
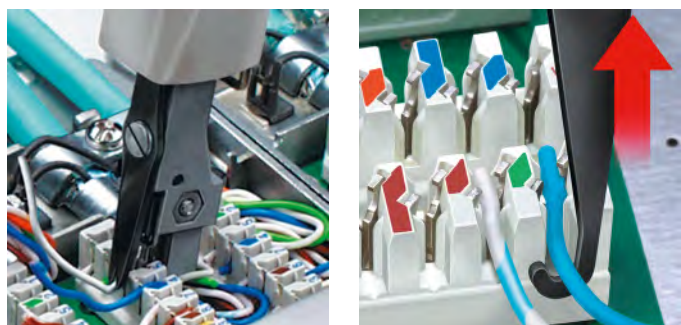

Номер артикула	EAN	Применение	Диапазон, мм ²	↔ мм	грамм
KN-974010	044895	кабель типа UTP и STP, кабель типа LSA-PLUS и их аналоги	0,4–0,8	175	100

MultiCrimp®

Обжимные клещи с магазином для смены плашек



KN-973301

KN-973302

Компактный, недорогой и легкий инструмент для опрессовки при монтаже и ремонте. Теперь специалисту достаточно всего одного инструмента вместо пяти для выполнения профессиональных задач.

- всего один инструмент для наиболее востребованных функций обжима контактов
- быстрая и простая замена профилей обжима без дополнительного инструмента
- безопасное и надежное хранение сменных плашек в барабанном магазине
- удобные, мощные клещи для опрессовки с профессиональным качеством
- надежный результат обжима, как со стационарно закрепленными обжимными матрицами
- неизменно высокое качество опрессовки за счет профилей высокой точности и принудительной блокировки (с отпиранием)
- хромованадиевая сталь, кованая, закаленная в масле
- барабанный магазин: пластик, усиленный стекловолоком

Модель 97 33 01: обжимные клещи с барабанным магазином и 3 сменными плашками для неизолированных, открытых штекерных разъемов (ширина штекера 4,8 + 6,3 мм) размером 0,5–6,0 мм²; изолированных кабельных наконечников, штекеров и втулок 0,5–6,0 мм²; изолированных и неизолированных контактных гильз 0,25–6,0 мм²

Модель 97 33 02: также для изолированных и неизолированных контактных гильз 10 / 16 / 25 мм². Универсальные шипообразные плашки для обжима неизолированных соединителей прессклещи с барабанным магазином и пятью опрессовочными плашками для открытых штекерных соединителей без изолятора (ширина штекера 4,8 + 6,3 мм) сечением от 0,5 до 6,0 мм²; для кабельных наконечников, штекерных соединителей и стыковых соединителей с изолятором от 0,5 до 6,0 мм²; для изолированных и неизолированных контактных гильз от 0,25 до 6,0 мм²; для изолированных и неизолированных контактных гильз сечением 10 / 16 и 25 мм² и для трубчатых и прессуемых кабельных наконечников без изолятора по стандарту DIN 46234 и DIN 46235, а также для прессуемых соединителей и стыковых соединителей без изолятора по стандарту DIN 46341 и DIN 46267

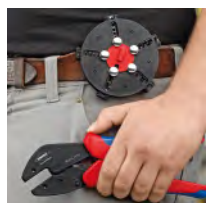

Номер артикула	EAN	Применение	Диапазон, мм ²	AWG	↔ мм	⚖ грамм
KN-973301	066927	неизолированные, открытые штекеры (4,8 + 6,3 мм ширина штекеров)	0,5–1; 1,5–2,5; 4–6	20–10	250	770
		изолированные кабельные наконечники, штекерные соединители и стыковые соединители	0,5–1; 1,5–2,5; 4–6	20–10		
		гильзы контактные	0,25–0,75; 1–1,5; 2,5; 4; 6	23–10		
KN-973302	066934	неизолированные, открытые штекеры (4,8 + 6,3 мм ширина штекеров)	0,5–1; 1,5–2,5; 4–6	20–10	250	870
		изолированные кабельные наконечники, штекерные соединители и стыковые соединители	0,5–1; 1,5–2,5; 4–6; 10	20–10		
		гильзы контактные	0,25–0,75; 1–1,5; 2,5; 4; 6	23–10		
		прессуемые и трубчатые кабельные наконечники без изолятора по стандарту DIN 46234 и DIN 46235, а также прессуемые и стыковые соединители без изолятора по стандарту DIN 46341 и DIN 46267	10 / 16 / 25	7 / 5 / 3		

Номер артикула	EAN	Наименование
KN-973905	070078	Плашка опрессовочная для открытых штекерных соединителей без изолятора (ширина штекера 4,8 + 6,3 мм)
KN-973906	070085	Плашка опрессовочная для кабельных наконечников, штекерных соединителей и стыковых соединителей с изолятором
KN-973908	070092	Плашка опрессовочная для изолированных и неизолированных контактных гильз
KN-973909	077763	Плашка опрессовочная для изолированных и неизолированных контактных гильз
KN-973913	070108	Плашка опрессовочная для прессуемых и трубчатых кабельных наконечников без изолятора по стандарту DIN 46234 и DIN 46235,
KN-973913A	077770	а также прессуемых и стыковых соединителей без изолятора по стандарту DIN 46341 и DIN 46267
KN-973990	070061	Магазин для смены плашек пустой

Профили обжима

для системного инструмента опрессовки, для различного применения

Номер артикула	EAN 4003773-			Применение	Диапазон, мм ²	AWG	Размер опрессовки (размер под ключ), мм	Гильзы ∅ мм
KN-974904	030850			штекеры открытые, неизолированные (2,8 + 4,8 мм ширина штекеров)	ширина штекера 2,8 мм: 0,1–0,25 ширина штекера 2,8 мм: 0,5–1 ширина штекера 4,8 мм: 0,5–1 ширина штекера 4,8 мм: 1,5–2,5	27–13		
KN-974905	030867			неизолированные, открытые штекеры (4,8 + 6,3 мм ширина штекеров)	0,5–1 / 1,5–2,5 / 4–6	20–10		
KN-974906	030836			изолированные кабельные наконечники, штекерные соединители и стыковые соединители	0,5–1 / 1,5–2,5 / 4–6	20–10		
KN-974907	077749			термоусадочный соединитель	0,5–1 / 1,5–2,5 / 4–6			
KN-974908	030874				0,25–0,75 / 1–1,5 / 2,5 / 4 / 6	23–10		
KN-974909	030881			термоусадочный соединитель	10 / 16 / 25	7 / 5 / 3		
KN-974910	076896			трубчатые и прессуемые кабельные наконечники без изоляторов по стандарту DIN 46237, а также стыковые и прессуемые соединители без изоляторов по стандарту DIN 46341	0,75 / 1,5 / 2,5 0,5–0,75	13 15–17 19–20		
KN-974911	076902			прессуемые и трубчатые кабельные наконечники без изолятора по стандарту DIN 46234 и DIN 46235, а также прессуемые и стыковые соединители без изолятора по стандарту DIN 46341 и DIN 46267	4 / 6 / 10	7 / 10 / 11		
KN-974914	077756			прессуемые и трубчатые кабельные наконечники без изолятора по стандарту DIN 46234 и DIN 46235, а также прессуемых и стыковых соединителей без изолятора по стандарту DIN 46341 и DIN 46267	0,5–1 / 1,5–2,5 / 4–6 / 10			
KN-974915	043164			штекеры флажковые и штекеры открытые, неизолированные (6,3 мм ширина штекеров)	штекеры флажк. 6,3 мм: 1,25–2,5 ширина штекера 4,8 мм: 1,25–2,5 ширина штекера 4,8 мм: 3–6	17–13 17–10		
KN-974916	040675			наконечники кабельные изолированные кольцевые и штекеры	10 16	7 / 5		
KN-974918	063186			сдвоенные контактные гильзы для приема двух гибких проводов	2×6 / 2×10 / 2×16	2×10 2×7 2×5		
KN-974919	030898			изолированные и неизолированные контактные гильзы	35–50	2 / 0		
KN-974920	045069			штекеры типа F для телевидения и спутникового телевидения			7,0 / 8,4 / 8,1	7,7 / 9,5 / 9,5
KN-974923	052135			наконечники кабельные изолированные кольцевые и штекеры	16 / 25	5 / 3		
KN-974924	030911			штекеры D-Sub; HD 20; HDE	0,03–0,09 / 0,2–0,56 / 0,08–0,2	32–20		
KN-974930	030904			прессуемые соединители без изолятора по стандарту DIN 46267	1,5–4	15–11		
KN-974935	034315			контактные наконечники свечей зажигания и распределителя зажигания	1	17		

Номер артикула	EAN 4003773-		Применение	Диапазон, мм ²	AWG	Размер опрессовки (размер под ключ), мм	Гильзы Ø мм
KN-974940	030959		коаксиальный соединитель RG 58, 59, 62, 71, 223 RG 58, 59, 62, 71, 223			5,4 / 6,48 / 1,72	6,4 / 7,6 / 2,1
KN-974944	041443		контакты трубчатые	0,14–0,25 / 0,3–0,5 / 0,75–1,5	26–15		
KN-974950	030966		соединитель для коаксиального кабеля/автомобиль – телефон RG 58, 174, 188, 316RG 58, 174, 188, 316			3,25 / 4,52 / 5,4 / 1,72 / 1,07 / 0,72	3,9 / 5,4 / 6,4 / 2,1 / 1,3 / 0,95
KN-974954	041450		штекеры модульные	0,5–1 / 0,5–1 / 1,5–2,5 / 1,5–2,5	20–13		
KN-974959	073734		штекеры Solar Helios H4 (Amphenol)	2,5 + 4 + 6	13–10		
KN-974960	030928		контакты точечные (HTS + Harting)	0,14–4	26–11		
KN-974961	045137		контакты точечные	1,5 / 2,5 / 4 / 6	10, 11, 13, 15		
KN-974962	063179		штекеры Solar (Huber + Suhner)	2,5 + 4	13 + 11		
KN-974963	066675		штекеры Solar (Huber + Suhner)	4 + 6	11 + 10		
KN-974964	044055		штекер ABS для автомобилей	1–6	17–10		
KN-974965	066682		штекеры Solar MC3 (Multi-Contact)	2,5–6	13–10		
KN-974966	066699		штекеры Solar MC4 (Multi-Contact)	2,5–6	13–10		
KN-9749664	072096		штекеры Solar MC4 (Multi-Contact)	4	11		
KN-9749666	072102		резка – снятие изоляции – обжим	6	10		
KN-974967	066705		штекеры Solar (Hirschmann)	2,5–6	13–10		
KN-974968	066712		штекеры Solar (Tyco)	1,5–6	15–10		
KN-9749691	072119		штекеры Solar (Wieland)	1,5–2,5	15 + 13		
KN-9749692	072126		штекеры Solar (Wieland)	4–10	11–7		
KN-974970	030942		штекеры типа Western	4 / 6 / 8-полюсный RJ 10, 11, 12, 45			
KN-974971	075066		штекеры Solar MC4 (Multi-Contact)	4–10	11–7		
KN-974972	076957		штекеры Solar MC3 (Multi-Contact)		7, 10, 11		
KN-974974	044062		штекеры типа Molex неэкранированные	4 / 6 / 8-полюсный RJ 10, 11, 12, 45			
KN-974976	047513		штекеры типа Stewart экранированные				
KN-974981	042778		штекеры для оптоволоконного кабеля, например, Harting			3,0 / 4,95 / 6,5	3,5 / 6,0 / 7,5
KN-974982	042785		штекеры под оптоволоконный кабель, например, Telegärtner			3,25 / 3,65 / 4,52	3,6 / 4,0 / 5,4
KN-974983	044079		штекеры для оптоволоконного кабеля, например, FSMA; ST, SC + STSC/K			3,65 / 4,2 / 5,0	4,3 / 5,4 / 6,0
KN-974984	042792		штекеры для оптоволоконного кабеля, например, Huber / Suhner			3,8 / 4,3 / 4,95	4,5 / 5,2 / 6,0
KN-974987	043331		штекеры для оптоволоконного кабеля, например, FSMA; ST и MIC			8,7	9,5
KN-974994	030997		Устройство поддержки позиционирования 97 49 04 / 97 52 04 / 97 52 34				
KN-974995	031000		Устройство поддержки позиционирования 97 49 05 / 97 52 05 / 97 52 35				
KN-974993	047926		Устройство поддержки позиционирования 97 49 24 (D-Sub-Stecker)				
KN-9749591	073741		Устройство для поддержки позиционирования для 97 49 59 (для штекера Helios H4)				
KN-974990	031017		Устройство поддержки позиционирования 97 49 60 (HTS + Harting)				
KN-9749651	066729		Устройство поддержки позиционирования для 97 49 65 (штекеры Solar MC3)				
KN-9749661	066736		Устройство поддержки позиционирования для 97 49 66 (штекеры Solar MC4)				
KN-9749681	066743		Устройство поддержки позиционирования для 97 49 68 (штекеры Solar Solarlok)				
KN-97496911	072133		Устройство поддержки позиционирования для 97 49 69 1 и 97 49 69 2				
KN-9749711	075073		Устройство поддержки позиционирования для 97 49 71 (разъемы Solar MC4)				

Коробки для хранения контактных гильз

Фирменные контактные гильзы «Сделано в Германии»

НОВИНКА



KN-9799905

НОВИНКА



KN-9799906

НОВИНКА



KN-9799907

НОВИНКА



KN-9799908

НОВИНКА



KN-9799909

НОВИНКА



KN-9799910

НОВИНКА



KN-9799911

Практичная коробка для наборов, которую можно ставить одну на другую и закрывать.

- удобная прозрачная коробка для хранения мелких деталей
- поворотная крышка с отверстием для извлечения контактных гильз
- размер: Ø 90 мм, высота 44 мм

Модели 97 99 905 / 97 99 906 / 97 99 90: укомплектованы изолированными контактными гильзами с цветовой кодировкой по стандарту DIN

Модели 97 99 908 / 97 99 909: укомплектованы изолированными двойными контактными гильзами с цветовой кодировкой по стандарту DIN

Модели 97 99 910 / 97 99 911: укомплектованы неизолированными контактными гильзами



Номер артикула	EAN 4003773-	Применение	грамм
KN-9799905	082446	по 30 изолированных контактных гильз 0,25–1,0 мм ²	70
KN-9799906	082453	по 50 штук изолированных контактных гильз 0,5 и 2,5 мм ² , по 100 штук 0,75–1,5 мм ²	95
KN-9799907	082460	50 изолированных контактных гильз 4,0 мм ² , по 20 штук 6,0 и 10,0 мм ² , 10 штук 16,0 мм ²	90
KN-9799908	082477	по 50 двойных контактных гильз 2 × 0,75 – 2 × 2,5 мм ²	95
KN-9799909	082484	20 двойных контактных гильз 2 × 4,0 мм ² , по 10 штук 2 × 6,0 и 2 × 10,0 мм ² , 5 штук 2 × 16,0 мм ²	85
KN-9799910	082491	500 неизолированных контактных гильз 0,5 и 0,75 мм ² , 400 штук 1,0 мм ² , 300 штук 1,5 мм ² , 200 штук 2,5 мм ²	145
KN-9799911	082507	150 неизолированных контактных гильз 4,0 мм ² , по 75 штук 6,0 и 10,0 мм ² , 50 штук 16,0 мм ²	140

Чемодан для фотогальваники



- укомплектован инструментом для фотогальваники
- без профилей обжима — для индивидуальной комплектации — просьба заказывать отдельно (см. арт. № 97 49..)
- с монтажным инструментом (торцовый шестигранный ключ) для смены профилей обжима
- чемодан из ударопрочной пластмассы
- ложемент из поропласта с ячейками для размещения инструментов, для профилей обжима и устройств поддержки позиционирования
- внешние размеры (Ш×В×Г): 345×80×280 мм

KN-979101

Номер артикула	EAN 4003773-		Количество		грамм
Чемодан для фотогальваники					
KN-979101	070351	KN-121211	1	МММ	1964
		KN-9516165	1	1000V МММ	
		KN-9743200	1	МММ	

Номер артикула	EAN 4003773-	Наименование
KN-121212	073758	Прецизионный инструмент для удаления изоляции с фасонными ножами
KN-974959	073734	Плешка опрессовочная для разъемов Solar H4 Helios (Amphenol)
KN-9749591	073741	Устройство для поддержки позиционирования для 97 49 59 (для штекера Helios H4)
KN-974962	063179	Плешка опрессовочная для штекеров Solar (Huber + Suhner)
KN-974963	066675	Плешка опрессовочная для штекеров Solar (Huber + Suhner)
KN-974965	066682	Плешка опрессовочная для штекеров Solar MC 3 (Multi-Contact)
KN-9749651	066729	Устройство поддержки позиционирования для 97 49 65 (штекеры Solar MC3)
KN-9749652	072010	Монтажный инструмент для штекера MC3
KN-974966	066699	Плешка опрессовочная для штекеров Solar MC4 (Multi-Contact)
KN-9749661	066736	Устройство поддержки позиционирования для 97 49 66 (штекеры Solar MC4)
KN-9749662	074106	Набор монтажных инструментов для штекеров Solar MC4 (Multi-Contact)
KN-9749664	072096	Плешка опрессовочная для штекеров Solar MC 4 (Multi-Contact) резка – снятие изоляции – обжим
KN-9749666	072102	Плешка опрессовочная для штекеров Solar MC 4 (Multi-Contact) резка – снятие изоляции – обжим
KN-974967	066705	Плешка опрессовочная для штекеров Solar SunCon (Hirschmann)
KN-974968	066712	Плешка опрессовочная для точеных штекерных разъемов (Tусо)
KN-9749681	066743	Устройство поддержки позиционирования для 97 49 68 (штекеры Solar Solarlok)
KN-9749691	072119	Плешка опрессовочная для штекеров Solar (Wieland)
KN-9749692	072126	Плешка опрессовочная для штекеров Solar (Wieland)
KN-97496911	072133	Устройство поддержки позиционирования для 97 49 69 1 и 97 49 69 2

Чемодан для фотогальваники



- полный набор инструментов для монтажа разъемов MC3
- с монтажным инструментом (торцовый шестигранный ключ) для смены профилей обжима
- чемодан из ударопрочной пластмассы
- вкладыши из поропласта с ячейками для размещения инструментов, профилей обжима и устройств поддержки позиционирования
- с четырьмя пустыми пластиковыми коробками расходных материалов
- внешние размеры (Ш×В×Г): 360×105×300 мм

KN-979102

Номер артикула	EAN		Количество		грамм	
	4003773-	Чемодан с инструментом для фотогальваники, MC3 (Multi-Contact)				
		KN-121211	1	Прецизионный инструмент для удаления изоляции, с фасонными ножами	3280	
		KN-9516165	1	Ножницы для резки кабелей		
KN-979102	074083	KN-9743200	1	Инструмент для опрессовки системный, для сменных опрессовочных плашек	3280	
		KN-974965	1	Плашка опрессовочная, для штекеров Solar MC 3 (Multi-Contact)		
		KN-9749651	1	Устройство поддержки позиционирования для 97 49 65 (штекеры Solar MC3)		
		KN-9749652	1	Монтажный инструмент для штекера MC3		

Номер артикула	EAN	Наименование
KN-121212	073758	Прецизионный инструмент для удаления изоляции с фасонными ножами
KN-974959	073734	Плашка опрессовочная для разъемов Solar H4 Helios (Amphenol)
KN-9749591	073741	Устройство для поддержки позиционирования для 97 49 59 (для штекера Helios H4)
KN-974962	063179	Плашка опрессовочная для штекеров Solar (Huber + Suhner)
KN-974963	066675	Плашка опрессовочная для штекеров Solar (Huber + Suhner)
KN-974966	066699	Плашка опрессовочная для штекеров Solar MC4 (Multi-Contact)
KN-9749661	066736	Устройство поддержки позиционирования для 97 49 66 (штекеры Solar MC4)
KN-9749662	074106	Набор монтажных инструментов для штекеров Solar MC4 (Multi-Contact)
KN-9749664	072096	Плашка опрессовочная для штекеров Solar MC 4 (Multi-Contact) резка – снятие изоляции – обжим
KN-9749666	072102	Плашка опрессовочная для штекеров Solar MC 4 (Multi-Contact) резка – снятие изоляции – обжим
KN-974967	066705	Плашка опрессовочная для штекеров Solar SunCon (Hirschmann)
KN-974968	066712	Плашка опрессовочная для точечных штекерных разъемов (Тусо)
KN-9749681	066743	Устройство поддержки позиционирования для 97 49 68 (штекеры Solar Solarlok)
KN-9749691	072119	Плашка опрессовочная для штекеров Solar (Wieland)
KN-9749692	072126	Плашка опрессовочная для штекеров Solar (Wieland)
KN-97496911	072133	Устройство поддержки позиционирования для 97 49 69 1 и 97 49 69 2

Компрессионный инструмент для штекера на коаксиальный кабель



KN-974020SB

Для опрессовки штекеров типа F, BNC и RCA.

Прочная конструкция.

- подходит для кабеля RG 59 / 6 / 11
- вращаемая головка для разных размеров кабеля
- вращаемая плашка под штекеры различных типов
- установочный винт для штекеров разной длины
- в том числе подходит для компрессионных штекеров типа Kathrein EMK12, Cablecon F-56 CX3 5.1 и Astro FKS 06

Номер артикула	EAN 4003773-	Применение	↔ мм	⚖ грамм
KN-974020SB	077626	для штекеров F, BNC и RCA	175	430

Набор монтажных инструментов для штекеров Solar MC4 (Multi-Contact)



KN-9749662

- набор из двух монтажных инструментов
- для завинчивания и развинчивания соединения кабеля
- для снятия фиксаторов с корпусов MC4 (также при установленной предохранительной втулке)
- инструмент: пластик, усиленный стекловолокном

Номер артикула	EAN 4003773-	↔ мм	⚖ грамм
KN-9749662	074106	115	18

Номер артикула	EAN 4003773-	Наименование
KN-974966	066699	Плашка опрессовочная для штекеров Solar MC4 (Multi-Contact)
KN-9749661	066736	Устройство поддержки позиционирования для 97 49 66 (штекеры Solar MC4)
KN-9749664	072096	Плашка опрессовочная для штекеров Solar MC 4 (Multi-Contact) резка – снятие изоляции – обжим
KN-9749666	072102	Плашка опрессовочная для штекеров Solar MC 4 (Multi-Contact) резка – снятие изоляции – обжим

Инструмент для опрессовки для штекера Scotchlok с режущими кромками



KN-975001 

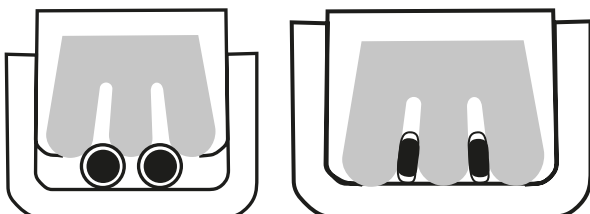

- для опрессовки изолированных пластиком жил радио- или сигнальных кабелей по принципу U-контактов в отдельных штекерах типа Scotchlok
- изоляция не удаляется, соединение обеспечивается U-контактами
- с режущими кромками, дополнительно закаленными токами высокой частоты
- с раскрывающей пружиной
- хромованадиевая сталь, ковкая, закаленная в масле
- полированная головка
- ручки с пластмассовым покрытием

Номер артикула	EAN 4003773-	Применение	Диапазон, мм ²	↔ мм	⚖ грамм
KN-975001	028239	контакт типа Scotchlok одиночный	0,4–1,1	155	135

Инструмент для опрессовки штекеров типа Western



KN-975110

- профессиональный инструмент для резания и удаления оболочки с плоских, неэкранированных телефонных кабелей
- точный процесс обжима благодаря параллельному ходу губок
- неизменно высокое качество опрессовки за счет принудительной блокировки (с отпиранием)
- с лезвием для укорачивания и ножом для удаления оболочки с плоского кабеля на длине в 6 и 12 мм
- с дополнительной функцией удаления изоляции с круглых кабелей
- хромованадиевая сталь, кованая, закаленная в масле
- вороненые клещи, ручки с двухкомпонентными чехлами

Модель 97 51 10:

- для опрессовки 6- и 8-полюсных штекеров Western типа RJ 11 / 12 (ширина 9,65 мм) и типа RJ 45 (ширина 11,68 мм)

Модель 97 51 12:

- для опрессовки 4-, 6- и 8-полюсных штекеров Western типа RJ 10 (ширина 7,65 мм), типа KO 11/12 (ширина 9,65 мм) и типа RJ 45 (ширина 11,68 мм)
- высокая передача усилия благодаря рычажному механизму для снижения усталости при работе



KN-975112



Номер артикула	EAN 4003773-	Диапазон	↔	⚖
			мм	грамм
KN-975110	043171	RJ 11 / 12 (6-полюсный) 9,65 мм	190	340
		RJ 45 (8-полюсный) 11,68 мм		
KN-975112	043188	RJ 10 (4-полюсный) 7,65 мм	200	533
		RJ 11 / 12 (6-полюсный) 9,65 мм RJ 45 (8-полюсный) 11,68 мм		

Номер артикула	EAN 4003773-	Наименование
KN-975912	069997	Запасной нож для 97 51 12



Клещи для опрессовки

также для работы обеими руками



KN-975204



KN-975206



KN-975209



KN-975210

- для опрессовки электрических контактов, без применения пайки
- снижение усилия до 30% по сравнению с другими инструментами для опрессовки благодаря рычажному механизму
- неизменно высокое качество опрессовки за счет профилей высокой точности и принудительной блокировки (с отпиранием)
- давление опрессовки прецизионно установлено производителем, регулируется
- работа обеими руками для упрощения опрессовки проводников с большими поперечными сечениями
- работать удобно благодаря сбалансированности, наклонной головке и эргономичным ручкам
- хромованадиевая сталь, ковкая, закаленная в масле
- вороненые клещи
- ручки, покрытые противоскользящим пластиком

Модель 97 52 04: устройство поддержки позиционирования предлагается в качестве принадлежности



Номер артикула	EAN 4003773-	Применение	Диапазон, мм ²	AWG	↔ мм	⚖ грамм
KN-975204	025450	штекеры открытые, неизолированные (2,8 + 4,8 мм ширина штекеров)	2,8 мм: 0,1–0,25; 2,8 мм: 0,5–1; 4,8 мм: 0,5–1; 4,8 мм: 1,5–2,5	27–13	250	562
KN-975206	025474	изолированные кабельные наконечники, штекерные соединители и стыковые соединители	0,5–1; 1,5–2,5; 4–6	20–10	250	565
KN-975209	025498	изолированные и неизолированные контактные гильзы	10 / 16 / 25	7 / 5 / 3	250	571
KN-975210	023678	контакт KOAX, BNC и TNC			250	577

PreciForce®

Клещи для опрессовки



KN-975234



KN-975236



KN-975238

Для ежедневных работ по обжиму профессионалу нужны надежные и точные обжимные клещи. Поэтому они должны быть легкими, удобно лежать в руке, быть прочными и недорогими: PreciForce®.

- неизменно высокое качество опрессовки за счет профилей высокой точности и принудительной блокировки (с отпиранием)
- давление опрессовки прецизионно установлено производителем, регулируется
- высокая передача усилия благодаря рычажному механизму для снижения усталости при работе
- удобство в работе, благодаря головке, отогнутой под углом 20°, незначительному весу и укороченной конструкции
- хромованадиевая сталь, ковкая, закаленная в масле
- вороненые клещи
- ручки с двухкомпонентными чехлами

Модель 97 52 34: устройство поддержки позиционирования предлагается в качестве принадлежности

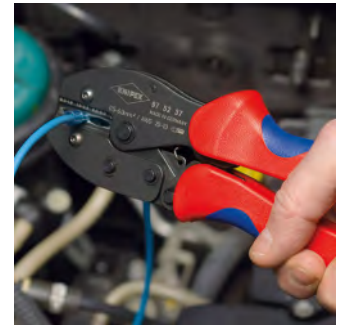

Номер артикула	EAN 4003773-	Применение	Диапазон, мм ²	AWG	↔ мм	⚖️ грамм
KN-975234	051879	штекеры открытые, неизолированные (2,8 + 4,8 мм ширина штекеров)	2,8 мм: 0,1–0,25; 2,8 мм: 0,5–1; 4,8 мм: 0,5–1; 4,8 мм: 1,5–2,5	27–13	220	483
KN-975236	051893	изолированные кабельные наконечники, штекерные соединители и стыковые соединители	0,5–1; 1,5–2,5; 4–6	20–10	220	487
KN-975238	051909	изолированные и неизолированные контактные гильзы	0,25–0,75; 1–1,5; 2,5; 4; 6	23–10	220	493

Инструмент для опрессовки точеных контактов



KN-975263

- для опрессовки цанговых контактов
- тетрагональная опрессовка для соединений высочайшего качества
- калиброванная пробка для контроля основной настройки
- неизменно высокое качество опрессовки за счет принудительной блокировки (с отпиранием)
- увеличение усилия благодаря чрезвычайно эффективному передаточному отношению рычага, что способствует меньшей утомляемости во время работы
- высокий комфорт использования инструмента благодаря его удобной конструкции
- хромованадиевая сталь, ковкая, закаленная в масле
- тонкая настройка усилия опрессовки на различные поперечные сечения проводника установочным колесом
- инструменты в пластиковом чемодане в ложементе из поропласта, с устройством поддержки позиционирования для контактов

Цанговые контакты используются для штекерных соединений с особым уровнем требований, к примеру, в медицине или авиационной технике. Создать обжимное соединение высокой надежности можно лишь при помощи абсолютно точного в работе инструмента, выдерживающего требуемую глубину опрессовки в пределах 1/100 мм.

Номер артикула	EAN 4003773-	Диапазон, мм ²	AWG	Количество гнезд	↔ мм	⚖️ грамм
KN-975263	050148	0,08–2,5	28–13	1	180	388

Пресс-клещи для контактных гильз, самонастраивающиеся с боковой установкой



KN-975304  



KN-975314  

Небольшие пресс-клещи для контактных гильз, дающие пользователю значительное преимущество: автоматическую настройку на нужный размер контактной гильзы, что облегчает использование инструмента и обеспечивает надежный и быстрый обжим контактов.

- Небольшое раскрытие ручек и улучшенная эргономичность
- для опрессовки контактных гильз (по стандарту DIN 46 228 часть 1 + 4)
- автоматическая настройка на нужный размер контактной гильзы
- неизменно высокое качество опрессовки за счет принудительной блокировки (с отпиранием)
- усилие опрессовки точно отрегулировано (откалибровано) изготовителем
- высокая передача усилия благодаря рычажному механизму для снижения усталости при работе
- инструмент удобен в использовании благодаря продуманной конструкции и малому весу
- хромованадиевая сталь, ковкая, закаленная в масле

Модель 97 53 04:

- усилия для опрессовки ниже на 20%
- квадратный обжим, теперь также для контактных гильз до 16 мм²
- квадратный обжим для получения оптимального контакта в клеммном соединении
- в частности, подходит для всех двойных концевых гильз сечением до 2×6 мм² или 2×AWG 8

Модель 97 53 14:

- шестигранный обжим с увеличением параметра до 10 мм²
- шестигранный обжим для соединений в узких местах
- в частности, подходит для всех двойных концевых гильз сечением до 2×4 мм² или 2×AWG 10

Номер артикула	EAN 4003773-	Диапазон, мм ²	AWG	↔ мм	⚖ грамм
KN-975304	028017	0,08-10 / 16	28-7 / 5	180	405
KN-975314	041474	0,08-10,0	28-7	180	404

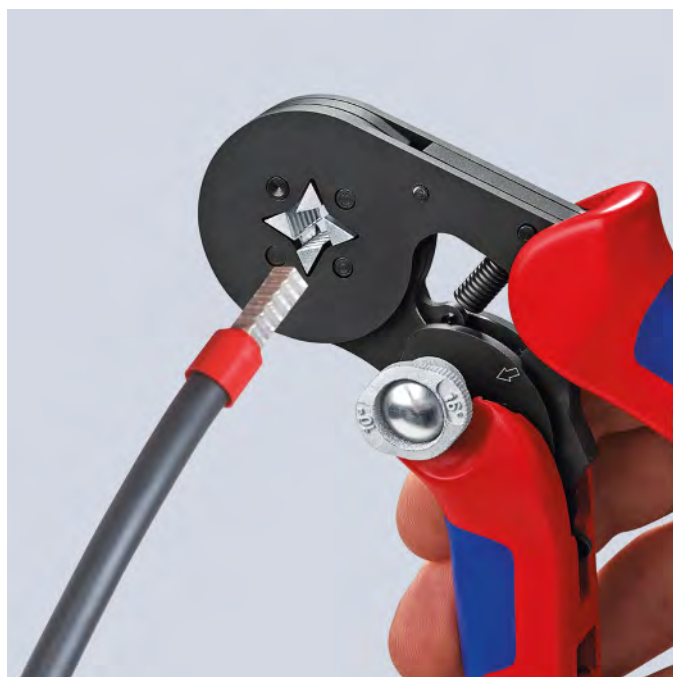
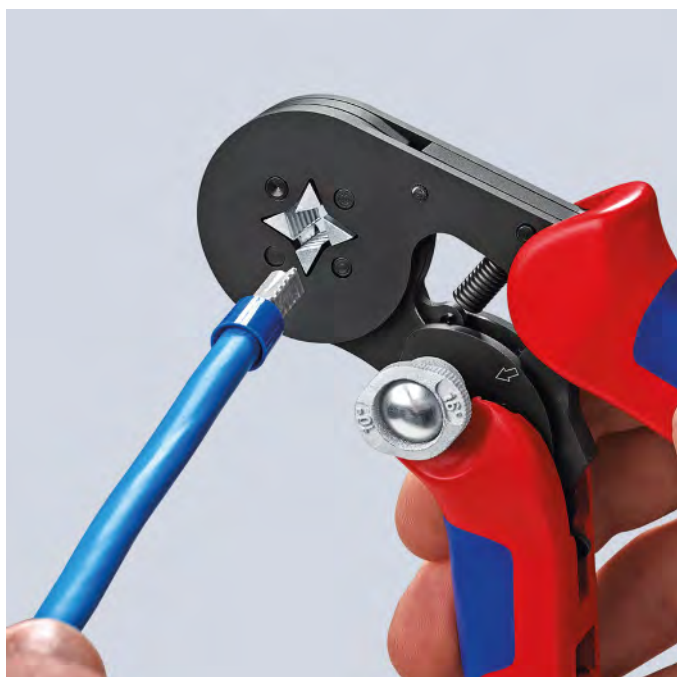

Пресс-клещи для контактных гильз, самонастраивающиеся с торцевой установкой



KN-975308  



KN-975309  

Клещи для опрессовки концевых гильз имеют три больших преимущества для пользователя:

Автоматическая настройка на используемую концевую гильзу — это облегчает труд профессионала и делает обжим безопасным, надежным и быстрым.

Возможность использования также для гильз большого сечения: четырехгранная опрессовка 0,08–10,0 + 16,0 мм².

Фронтальная подача: облегчает работу в стесненных условиях.

- для опрессовки контактных гильз (по стандарту DIN 46 228 часть 1 + 4)
- саморегулирующаяся настройка на нужный размер контактной гильзы: исключаются ошибки опрессовки из-за неверного выбора опрессовочной пластины
- фронтальная установка контактных гильз в инструмент
- неизменно высокое качество опрессовки за счет принудительной блокировки (с отпиранием)
- давление опрессовки прецизионно установлено производителем, регулируется
- высокая передача усилия благодаря рычажному механизму для снижения усталости при работе
- инструмент удобен в использовании благодаря продуманной конструкции и малому весу
- хромованадиевая сталь, кованая, закаленная в масле

Модель 97 53 08:

- опрессовка в диапазоне поперечных сечений 0,08–10,0 мм² в одной матрице
- гильзы контактные до 2,5 мм² могут параллельно вставляться сбоку
- в частности, подходит для всех двойных концевых гильз сечением до 2 × 4 мм² или 2 × AWG 10

Модель 97 53 09:

- опрессовка в диапазоне поперечных сечений 0,08–10,0 мм² и 16,0 мм² в одной матрице
- с рычагом выбора для установки диапазона опрессовки 0,08–10 или 16,0 мм²
- в частности, подходит для всех двойных концевых гильз сечением до 2 × 6 мм² или 2 × AWG 8

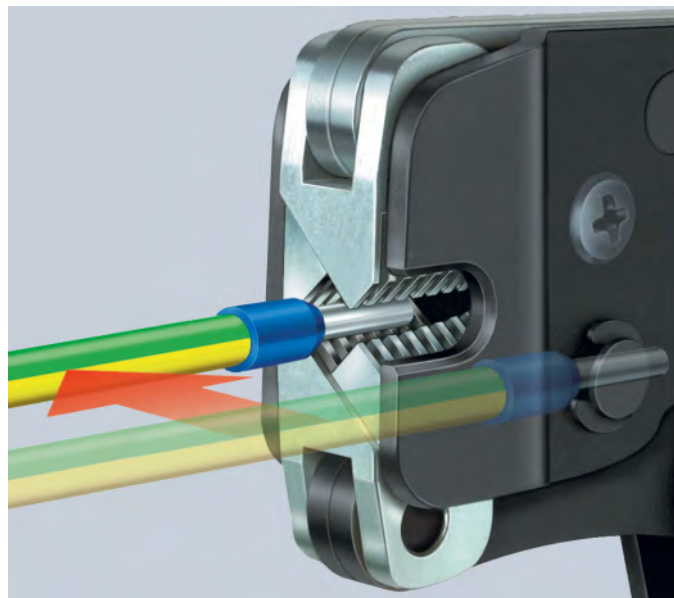
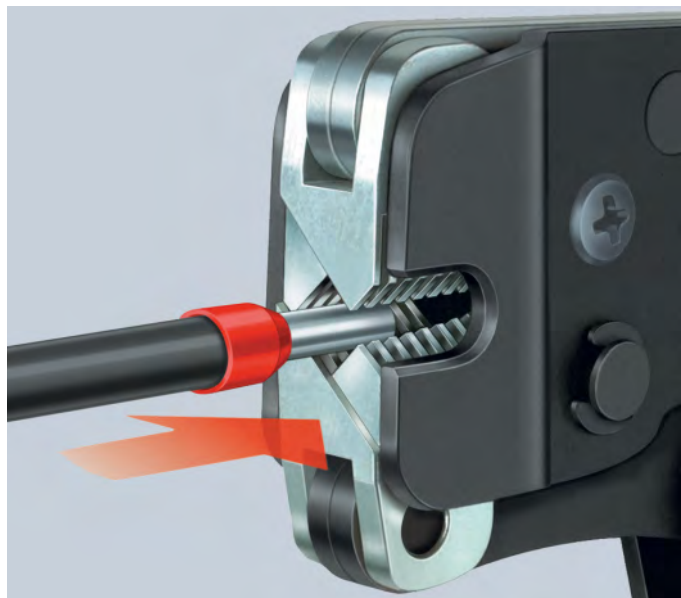

Номер артикула	EAN 4003773-	Диапазон, мм ²	AWG	↔ мм	⚖ грамм
KN-975308	040187	0,08–10	28–7	190	477
KN-975309	044550	0,08–10 / 16	28–7 / 5	190	486

КНИПЕХ Twistor16

пресс-клещи для контактных гильз, с автоматической настройкой и поворотной головкой

НОВИНКА



KN-975318  

Опрессовочная головка может поворачиваться на 360° и имеет 8 фиксированных позиций.

Квадратный обжим, большой диапазон от 0,14 до 16 мм².

Опрессовка контактных гильз возможна почти в любом положении.

- пресс-клещи автоматически настраиваются на различные сечения проводников
- сквозное гнездо для опрессовки с двусторонним вводом, длинные контактные гильзы можно просто продвинуть вперед
- можно опрессовывать сдвоенные контактные гильзы сечением до 2 × 6 мм²
- неизменно высокое качество опрессовки благодаря принудительной блокировке (с возможностью разблокировки)
- легкий и удобный инструмент, коленчато-рычажный механизм увеличивает мышечную силу
- хромованадиевая сталь, улучшенная, закаленная в масле
- опрессовочная головка поворачивается на 360° для обеспечения наилучшего доступа к детали даже в ограниченном пространстве

Номер артикула	EAN 4003773-	Параметры опрессовки, мм ²	AWG	Количество гнезд	↔ мм	⚖ грамм
KN-975318	082729	0,14–16	26–5	1	200	478
KN-975318 SB	082736	0,14–16	26–5	1	200	478



Инструмент для обжима контактных гильз



KN-9772180

Также в исполнении VDE.

Легкий процесс опрессовки благодаря оптимальной передаче усилия.

Легкая и компактная конструкция.

- для опрессовки контактных гильз (по стандарту DIN 46 228 часть 1 + 4) в диапазоне сечений от 0,25 до 16 мм²
- опрессовка в маркированных полукруглых профилях для надежного соединения гильзы и проводника
- 9 глубоких профилей с коническими гранями
- специальная инструментальная сталь, кованая, закаленная в масле

Номер артикула	EAN	Диапазон, мм ²	AWG	↔ мм	грамм
KN-9772180	4003773-060185	0,25–16,0	23–5	180	242



Инструмент для обжима контактных гильз

с торцевой установкой



KN-9781180

- для опрессовки контактных гильз (по стандарту DIN 46228 часть 1 + 4) в диапазоне сечений от 0,5 до 6 мм²
- удобен для работ в труднодоступных местах, например, в узких и глубоких электрошкафах
- специальная инструментальная сталь, кованая, закаленная в масле
- полированная головка
- ручки с пластмассовым покрытием



Номер артикула	EAN	Диапазон, мм ²	AWG	↔ мм	грамм
KN-9781180	4003773-019794	0,5–6,0	20–10	180	227

Обжимные клещи для миниатюрных штекеров

параллельный обжим



KN-975424



KN-975426

- параллельный ход опрессовочных плашек для обеспечения особо высоких требований при работе с малыми контактами
- неизменно высокое качество опрессовки за счет профилей высокой точности и принудительной блокировки (с отпиранием)
- со смонтированной направляющей для миниатюрного штекера D-Sub для точного расположения контактов и кабелей
- давление опрессовки прецизионно установлено производителем, регулируется
- высокая передача усилия благодаря рычажному механизму для снижения усталости при работе
- инструмент для опрессовки других миниатюрных штекеров, например, HD 22; Modu IV; Micro Timer; MQS; ... по запросу
- хромованадиевая сталь, ковкая, закаленная в масле
- вороненые клещи
- ручки с двухкомпонентными чехлами

Модель 97 54 26: для разъема Mini-Fit®

Номер артикула	EAN	Применение	Диапазон, мм²	AWG	↔ мм	⚖ грамм
KN-975424	4003773-060215	штекеры D-Sub; HD 20; HDE	0,03–0,56	32–20	190	305
KN-975426	079859	для разъемов Micro-Fit™		20 / 22–24 / 26–30	190	305





СПЕЦИАЛЬНЫЕ ИНСТРУМЕНТЫ И КЛЮЧИ ДЛЯ ЭЛЕКТРОШКАФОВ

Щипцы для пружинных хомутов	112
Щипцы для хомутов на патрубки для хомутов с защелкой	112
Щипцы для пружинных хомутов	113
Кусачки для плоского кабеля	114
Секатор для скользящих резцов	115
Ножницы угловые для пластмассовых и резиновых профилей	115
Ножницы для пластмассы и для кабельных коробов	115
Ножницы для волокна KEVLAR®	116
Ножницы комбинированные	116
Труборез для шлангов и защитных труб	117
Труборез для комбинированных и защитных труб	117
Труборез для полимерных труб	118
Труборез для многослойных и пластмассовых труб	118
Клещи для монтажа металлических профилей	119
Клещи для хомутов с ушками	119
Клещи высеченные	120
Клещи высеченные для пластмассовых коробов	120
Клещи конусные автомобильные	120
Клещи просечные с револьверной головкой	121
Клещи для пробивания кафельной плитки	121
Клещи для обивочных скоб	121
Клещи для обработки стекла	122
Плоскогубцы для обламывания стеклянных полосок	122
Плоскогубцы стекольщика	122
Клещи для галогеновых ламп	122
Светодиодная лампа с магнитом	123
TwInKey	123
Ключи для электрошкафов	124



Щипцы для пружинных хомутов

НОВИНКА



KN-8551180A



Для работы в труднодоступных местах. Удобны для работы в любом положении благодаря наличию поворотных захватов. Теперь также выпускаются размером 180 мм.

- универсальные поворотные захваты для надежной фиксации хомута в любом положении
- захваты могут поворачиваться даже под нагрузкой
- очень хорошая передача усилий, что позволяет разжимать хомуты просто, уверенно и без особых усилий
- вытянутая головка незначительной ширины, поворотные захваты: идеальный инструмент именно для работы в стесненных условиях
- дополнительная функция: бережное отсоединение шлангов с помощью захватного зева с насечкой
- хромованадиевая сталь, кованая, закаленная в масле

Модель 85 51 180 А: клещи с чернением серого цвета, ручки, покрытые противоскользящим пластиком

Номер артикула	EAN 4003773-	Позиции установки	↔ мм	грамм
KN-8551180A	081159	15	180	170
KN-8551180A SB	081272		180	



Щипцы для хомутов на патрубки для хомутов с защелкой

НОВИНКА



KN-8551180C



Для работы в труднодоступных местах. Удобны для работы в любом положении благодаря наличию поворотных захватов. Теперь также выпускаются размером 180 мм.

- поворотные вставки-захваты надежно держат хомут в любом положении
- хорошее передаточное число рычагов позволяет разжимать и монтировать хомуты легко и без особых усилий
- удобно работать с хомутами, например, на топливных шлангах, вакуумных линиях и всасывающих штуцерах
- дополнительная функция: бережное отсоединение шлангов с помощью захватного зева с насечкой
- вытянутая головка незначительной ширины, поворотные захваты: идеальный инструмент именно для работы в стесненных условиях
- хромованадиевая сталь, кованая, закаленная в масле

Модель 85 51 180 С: клещи с чернением серого цвета, ручки, покрытые противоскользящим пластиком

Номер артикула	EAN 4003773-	↔ мм	грамм
KN-8551180C	081159	180	170
KN-8551180A SB	081272	180	

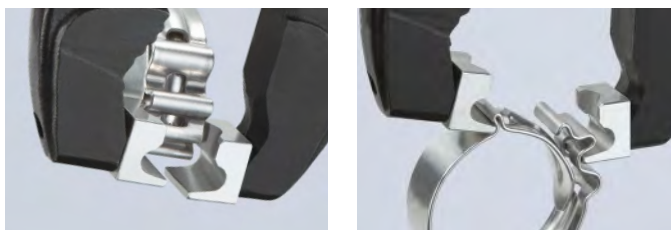

Щипцы для пружинных хомутов



KN-8551250A



KN-8551250AF

Единственный инструмент для работы с хомутами и пружинными хомутами размером до 70 мм. Удобен для работы в любом положении за счет поворотных захватов. И при этом инструмент надежно фиксирует хомут.

Сфера применения: ремонт грузового и общественного транспорта — вентиляция, охлаждение, пневматика, водоотведение, термостатные, топливные и отопительные системы.

- универсальные поворотные захваты для надежной фиксации хомута в любом положении
- очень хорошая передача усилий, что позволяет разжимать хомуты просто, уверенно и без особых усилий
- вытянутая головка незначительной ширины, поворотные захваты: идеальный инструмент именно для работы в стесненных условиях
- используется для стандартных, компактных, проволочных и пружинных хомутов номинального размера до 70 мм
- раствор губок до 80 мм, запас хода для зажима более 40 мм
- хромованадиевая сталь, ковкая, закаленная в масле

Модель 85 51 250 A: механизм ускоренной перестановки Quick-Set: регулировка путем смыкания губок прямо на детали

Модель 85 51 250 AF: фиксатор позволяет просто и надежно работать с разжатыми хомутами разблокировка одной рукой



Номер артикула	EAN	Диапазон	Позиции установки	↔ мм	⚖ грамм
KN-8551250A	4003773-077329	макс. 70 мм	25	250	340
KN-8551250AF	078623	макс. 70 мм	19	250	350

Номер артикула	EAN	Наименование
KN-8559250A	077336	Набор запасных захватов-вставок, для 85 51 250 A и 85 51 250 AF



Щипцы для хомутов на патрубки

для хомутов с защелкой



KN-8551250C 

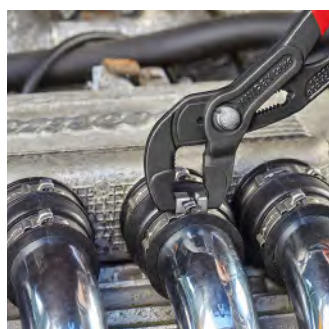

Для монтажа и демонтажа хомутов с защелкой.

- поворотные вставки-захваты надежно держат хомут в любом положении
- хорошее передаточное число рычагов позволяет разжимать и монтировать хомуты легко и без особых усилий
- удобно работать с хомутами, например, на топливных шлангах, вакуумных линиях и всасывающих штуцерах
- дополнительная функция: бережное отсоединение шлангов с помощью захватного зева с насечкой
- вытянутая головка незначительной ширины, поворотные захваты: идеальный инструмент именно для работы в стесненных условиях
- хромованадиевая сталь, ковкая, закаленная в масле

Номер артикула	EAN	↔ мм	грамм
KN-8551250C	4003773-078517	250	340

Номер артикула	EAN	Наименование
KN-8559250C	078999	Набор запасных захватов-вставок для 85 51 250 C

Кусачки

для плоского кабеля



KN-9415215   



- для резания без сминания плоских кабелей шириной до 56 мм
- сменная опора с вмонтированным угольником для перпендикулярного резания
- с раскрывающей пружиной и блокировочной защелкой
- корпус инструмента: специальная инструментальная сталь, прокатанная, закаленная в масле
- лезвие: стандартное трапециевидное лезвие, сменное
- хромированный инструмент
- ручки с пластмассовыми чехлами

Номер артикула	EAN	Длина лезвия, мм	↔ мм	грамм
KN-9415215	046011	56,00	215	346

Номер артикула	EAN	Наименование
KN-9419215	046219	Комплект с 10 запасными лезвиями для 94 15 215 и 94 35 215 для плоского кабеля

Секатор для скользящих резов

НОВИНКА



KN-9455200



KN-94 59 200 01



KN-94 59 200 02

Универсальные, тонкие ножницы со скользящим лезвием для экономии энергии и точности реза мягких материалов.

- скользящий рез на твердой опоре для исключения деформации таких мягких материалов, как резина, кожа, ПВХ, древесина и т. д.
- режут плоский материал шириной до 40 мм и толщиной 7,5 мм
- режущая способность для диаметра до 25 мм
- прочное сменное лезвие
- с раскрывающей пружиной и блокировочной защелкой
- корпус инструмента: специальная инструментальная сталь, прокатанная, закаленная в масле
- инструмент хромированный
- ручки с пластмассовыми чехлами

Номер артикула	EAN 4003773-	Длина лезвия, мм	↔ мм	⚖ грамм
KN-9455200	080763	40	200	290

Номер артикула	EAN 4003773-	Наименование
KN-945920001	080916	Запасное лезвие для 94 55 200
KN-945920002	080923	Запасная наковальня для 94 55 200

Ножницы угловые для пластмассовых и резиновых профилей для пластиковых и резиновых профилей



KN-9435215



- для резания без сминания пластмассовых, резиновых и мягких деревянных профилей, а также плоских кабелей шириной до 56 мм
- сменная опора с вмонтированным угольником для резания под углом 45° и маркировкой для углов в 60°, 75° и 90°
- с раскрывающей пружиной и блокировочной защелкой
- корпус инструмента: специальная инструментальная сталь, прокатанная, закаленная в масле
- лезвие: стандартное трапециевидное лезвие, сменное
- хромированный инструмент, ручки с пластмассовыми чехлами

Номер артикула	EAN 4003773-	Длина лезвия, мм	↔ мм	⚖ грамм
KN-9435215	046028	56,00	215	397

Номер артикула	EAN 4003773-	Наименование
KN-9419215	046219	Комплект с 10 запасными лезвиями для 94 15 215 и 94 35 215 для плоского кабеля

Ножницы для пластмассы также для кабельных коробов



KN-950221



- для резания и укорачивания кабельных коробов, а также для пластмасс до 4,0 мм толщиной
- передача усилия специальными коленчатыми рычагами
- новая, высокоэффективная геометрия режущих кромок
- корпус инструмента: хромованадиевая сталь
- нож: специальная инструментальная сталь, закаленная в масле
- вороненый инструмент
- ручки с двухкомпонентными чехлами

Номер артикула	EAN 4003773-	Параметры режима резки, мм	Длина режущего лезвия, мм	↔ мм	⚖ грамм
KN-950221	052128	макс. 4,0	110	275	665

Ножницы

для волокна KEVLAR®

KN-95031605B

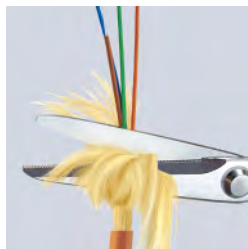



- только для резания волокон из кевлара в оптоволоконных кабелях, для других материалов не применять
- прецизионная шлифовка с зубцами предотвращает скольжение волокон и гарантирует чистый рез
- прецизионный шарнир с заклепкой для легкости хода и резания тонких оптических волокон
- шлифованная поверхность с твердым хромовым покрытием
- корпус ножниц: хромованадиевая сталь, закаленная в масле
- удобные ручки: пластик ударопрочный

Номер артикула	EAN	↔ мм	⚖ грамм
KN-95031605B	043362	160	85

Ножницы комбинированные





KN-9505140  



KN-9505185 $\angle 40^\circ$  



KN-9505190  

- ножницы комбинированные для резки картона, пластмассы, алюминиевой, латунной и медной фольги
- не предназначены для стальной проволоки и листового железа
- закаленные режущие кромки с прецизионной шлифовкой
- с раскрывающей пружинкой и блокировочной защелкой
- специальный механизм предотвращает случайное защемление пальцев
- шарнир винтовой регулируемый
- корпус ножниц: хирургическая сталь, нержавеющая, закаленная на воздухе
- ручки: из ударопрочного пластика

Модель 95 05 185: форма под углом — для более простого выполнения длинных резов, эргономичные вставки в ручках

Номер артикула	EAN	↔ мм	⚖ грамм
KN-9505140	019589	140	67
KN-9505185	060277	185	115
KN-9505190	019602	190	116



Труборез

для шлангов и защитных труб



KN-9020185 

- для резания тонкостенных пластмассовых труб (например, пластиковые бронированные трубы) и шлангов, пластиковых, резиновых, также армированных тканью, диаметром до 25 мм
- не предназначен для резки кабелей
- с раскрывающей пружинкой и блокировочной защелкой
- корпус инструмента: пластик, усиленный стекловолокном
- нож: специальная инструментальная сталь, закаленная в масле, сменный

Номер артикула	EAN 4003773-	Параметры режима резки, мм	↔ мм	⚖ грамм
KN-9020185	067122	25	185	172

Номер артикула	EAN 4003773-	Наименование
KN-9029185	067139	Запасной нож для 90 20 185 для шлангов и защитных труб



Труборез

для комбинированных и защитных труб



KN-902520 

- для резания многослойных труб $\varnothing 12,0-25,0$ мм и для резания гибких защитных труб $\varnothing 18,0-35$ мм без повреждения внутренней трубы
- возможность для установки калиброванной прошивки, например, для многослойных труб из Geberit $\varnothing 11,5$ и $15,0$ мм
- корпус инструмента: хромованадиевая сталь
- нож: специальная инструментальная сталь, закаленная в масле, сменный

Номер артикула	EAN 4003773-	Параметры режима резки		Длина режущего лезвия, мм	↔ мм	⚖ г
		Многослойные трубы \varnothing мм	Защитные трубы \varnothing мм			
KN-902520	046004	12-25	18-35	25	210	332

Номер артикула	EAN 4003773-	Наименование
KN-902901	031932	Запасной нож для 90 25 20 (трубы из комбинированных материалов) для комбинированных и защитных труб
KN-902902	031949	1 пара запасных ножей для 90 25 20 (защитные трубы) для комбинированных и защитных труб
KN-902915	031956	Пробойник калиброванный для 90 25 20 (трубы Geberit) для комбинированных и защитных труб



Труборез

для полимерных труб (электромонтаж)



KN-9410185

- для резания без заусенцев пластмассовых труб (например, изолирующих пластмассовых труб) с \varnothing 6–35 мм
- не предназначен для резки кабелей
- нож сменный, с самовозвратом из любого положения
- незначительная затрата усилий благодаря специальной геометрии режущих кромок и оптимальной передаче усилия
- благодаря эргономичной ручке и поступательной подаче ножа, рука не устает
- корпус: алюминиевое литье, красное лаковое покрытие
- нож: специальная инструментальная сталь, закаленная в масле



Номер артикула	EAN	Параметры режима резки \varnothing мм	Длина резака, мм	↔ мм	⚖ грамм
KN-9410185	4003773-047025	6,0–35,0	35	185	583

Номер артикула	EAN	Наименование
KN-9419185	407032	Запасной нож для 94 10 185 для полимерных труб

Труборез

для многослойных и пластмассовых труб



KN-902540

- для резания толстостенных пластмассовых и многослойных труб \varnothing 26,0–40,0 мм
- режет трубы с применением храпового механизма, за несколько рабочих ходов
- с подвижными опорными губками для фиксации трубы под прямым углом при резании
- корпус инструмента: хромованадиевая сталь
- нож: специальная инструментальная сталь, закаленная в масле, сменный



Номер артикула	EAN	Параметры режима резки, мм	Длина режущего лезвия, мм	↔ мм	⚖ грамм
KN-902540	4003773-045182	26–40	40	210	500

Номер артикула	EAN	Наименование
KN-902940	405199	Запасной нож для 90 25 40 для многослойных и пластмассовых труб

Клещи монтажа металлических профилей

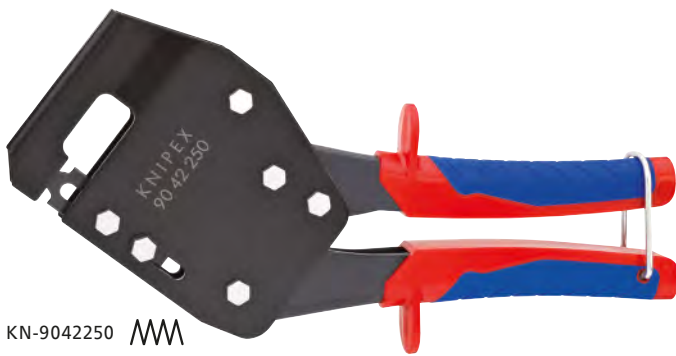

KN-9042250



KN-9042340

Номер артикула	EAN 4003773-	Диапазон	↔ мм	⚖️ грамм
KN-9042250	047865	макс. 1,2 (2×0,6)	250	676
KN-9042340	071884	макс. 1,2 (2×0,6)	340	901

- для прочного соединения профильных металлических листов, применяемых для перегородок и подвесных потолков
- для коробчатых и угловых профилей с макс. толщиной листа 1,2 мм (2×0,6 мм)
- минимальное усилие благодаря оптимальному передаточному отношению рычагов
- корпус клещей: специальная инструментальная сталь, прокатанная, закаленная в масле

Модель 90 42 250: для работы одной рукой



Номер артикула	EAN 4003773-	Наименование
KN-9049340	028079	Пуансон запасной 90 42 340
KN-9049340M	028499	Плешка запасная 90 42 340

Клещи для хомутов с ушками

НОВИНКА



KN-10981220



KN-10991220

Шланги могут быть надежно и плотно соединены с хомутами надежными клещами Knipex.

Инструмент позволяет работать в труднодоступных местах под прямым углом к соединению.

- для простого и надежного крепления хомутов с 1 или 2 ушками, например, системы Oetiker
- место запрессовки ушек хомута остается без повреждений
- тонкая форма головки служит для свободы действий в узком пространстве
- универсальное применение с хомутами для пыльников, трубопроводов топливной системы и системы охлаждения, пневматических и компрессорных систем
- долгий срок службы и надежность
- специальная инструментальная сталь особого качества, ковкая, закаленная в масле





Номер артикула	EAN 4003773-	↔ мм	⚖️ грамм
KN-10981220	080749	220	363
KN-10981220SB	080893	220	363
KN-10991220	080756	220	344
KN-10991220SB	080909	220	344

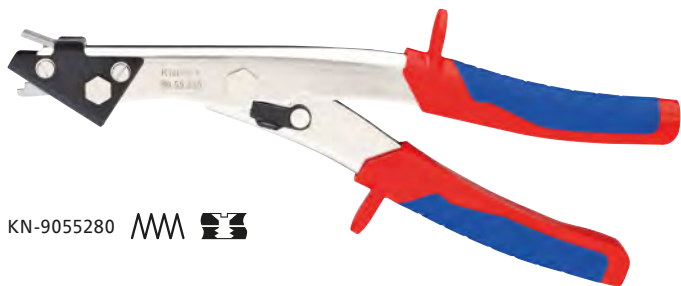

Клещи высечные



KN-9055280  



- для резания листового железа, меди или алюминия толщиной максимум 1,2 мм, пластмассы толщиной максимум 2,0 мм
- резание материалов без деформации
- чистые края реза, никакой дополнительной обработки вырезанного профиля
- со стружколомом
- простое использование
- ширина реза: 2,7 мм
- корпус инструмента: специальная инструментальная сталь, прокатанная, закаленная в масле
- нож: специальная инструментальная сталь, закаленная в масле, сменный

Номер артикула	EAN	↔ мм	⚖ грамм
KN-9055280	4003773-026730	280	461

Номер артикула	EAN	Наименование
KN-9059280	027355	Нож сменный 90 55 280

Клещи высечные для пластмассовых коробов



KN-906120 



Клещи высечные Кнirеx для пластмассовых коробов вырезают самые распространенные профили в пластмассовых коробах и кабельных каналах просто, быстро и чисто. Никакого трудоемкого выпиливания или выкусывания и затрат на дополнительную обработку не требуется.

- специальные клещи для вырубki выборок в краях пластмассовых коробов при электромонтаже и монтаже сантехники
- предварительный и окончательный резы позволяют увеличивать выборки
- чистые края реза, никакой дополнительной обработки вырезанного профиля
- простое использование
- с раскрывающей пружиной, ограничением раствора и блокировочной защелкой
- корпус клещей: специальная инструментальная сталь, прокатанная, закаленная в масле
- вороненые клещи
- ручки с пластмассовыми чехлами

Номер артикула	EAN	Диапазон мм	↔ мм	⚖ грамм
KN-906116	4003773-051947	16×32 мм	250	403
KN-906120	051954	20×29 мм	250	414

Клещи конусные автомобильные DIN ISO 5743



KN-8411200 



KN-8421200 $\angle 20^\circ$ 

- для очень тонких резьбовых соединений
- специальная инструментальная сталь, кованая, закаленная в масле
- клещи с чернением черного цвета
- полированная головка, ручки с пластмассовым покрытием

Модель 84 11 200: головка прямая
 Модель 84 21 200: наклонная головка

Номер артикула	EAN	Выборка губок, мм	Толщина головки, мм	↔ мм	⚖ грамм
KN-8411200	4003773-051923	6 / 10	3,5	200	177
KN-8421200	051930	6 / 10	3,5	200	182

Клещи просечные с револьверной головкой



KN-9070220

- для просекания отверстий в коже, текстильных материалах и пластмассах
- с 6 сменными пуансонами: \varnothing 2,0 / 2,5 / 3,0 / 3,5 / 4,0 / 5,0 мм
- с раскрывающей пружиной и блокировочной защелкой
- окрашены порошковой краской для защиты от коррозии
- корпус клещей и пробойники: специальная инструментальная сталь, закаленная в масле



Номер артикула	EAN	↔ мм	⚖ грамм
KN-9070220	4003773-019411	220	251



Клещи для пробивания кафельной плитки

клещи в форме клюва попугая



KN-9100200

- путем обламывания можно расширить отверстия в кафеле, а также придать форму краям
- специальная инструментальная сталь, ковкая, закаленная в масле
- клещи с чернением черного цвета
- полированная головка

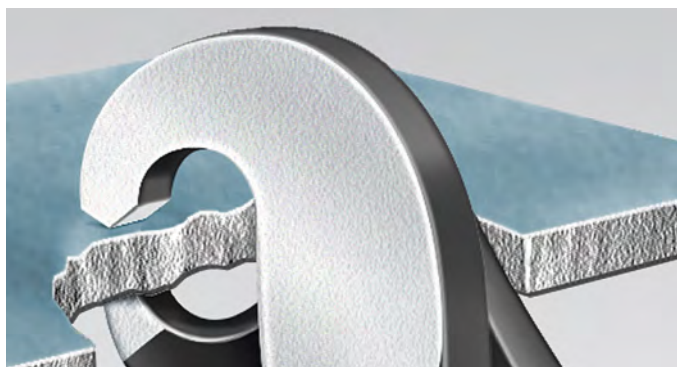

Номер артикула	EAN	↔ мм	⚖ грамм
KN-9100200	4003773-013754	200	158



Клещи для обивочных скоб

НОВИНКА

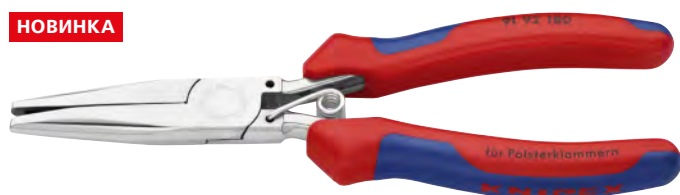

KN-9192180

- для профессионального крепления обивки сложной формы на раме кресла с использованием обивочных скоб всех распространенных видов
- уверенно вложить, поправить и удержать обивочную скобу: специальная отфрезерованная канавка фиксирует скобу в правильном положении
- простая установка скобы: сжимающая пружина держит инструмент в закрытом положении, скобу можно смело приладить и сомкнуть по месту крепления
- легкое сжатие обивочной скобы за счет хорошей передачи усилий в инструменте
- комфортная работа благодаря многокомпонентным чехлам
- долгий срок службы и надежность
- специальная инструментальная сталь, ковкая, закаленная в масле

Номер артикула	EAN	↔ мм	⚖ грамм
KN-9192180	4003773-080725	185	195

Плоскогубцы для обламывания стекла DIN ISO 5743



KN-9131180 

- для обламывания надрезанных стеклянных полосок
- специальная инструментальная сталь, кованая, закаленная в масле
- клещи с чернением
- полированная головка
- ручки с пластмассовым покрытием

Номер артикула	EAN	Ширина губок, мм	↔ мм	⚖ грамм
KN-9131180	4003773-069744	24,0	180	245

Плоскогубцы для обламывания стеклянных полосок DIN ISO 5743





KN-9151160 

- для обламывания по надрезу тонких стеклянных полосок
- для обработки краев стеклянных листов
- специальная инструментальная сталь, кованая, закаленная в масле
- клещи с чернением
- полированная головка
- ручки с пластмассовым покрытием

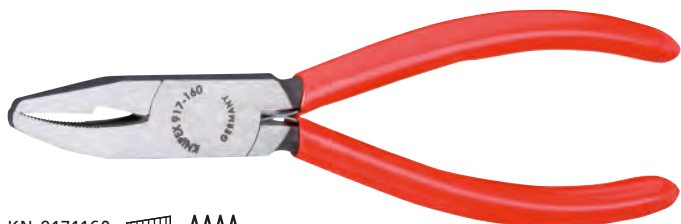
Модель 91 71 160: губки к концам утончаются



KN-9171160  

Номер артикула	EAN	Ширина губок, мм	↔ мм	⚖ грамм
KN-9151160	4003773-014355	9,5	160	148
KN-9171160	4003773-019565	4	160	141

Плоскогубцы стекольщика DIN ISO 5743



KN-9161160 

- губки с мягким захватом
- для зачистки и рихтовки стеклянных краев, например, при работе с искусственным хрусталем
- специальная инструментальная сталь, кованая, закаленная в масле
- клещи с чернением
- полированная головка
- ручки с пластмассовым покрытием

Номер артикула	EAN	Ширина губок, мм	↔ мм	⚖ грамм
KN-9161160	4003773-019527	9,5	160	141

Клещи для галогеновых ламп

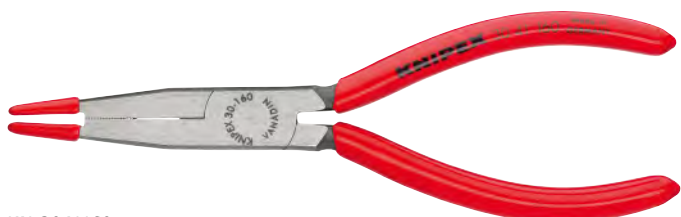

KN-3041160

- для монтажа галогеновых ламп
- плоскости захвата с пластмассовыми чехлами
- хромованадиевая сталь, кованая, закаленная в масле
- клещи с чернением
- полированная головка
- ручки с пластмассовым покрытием
- хромованадиевая сталь, кованая, закаленная в масле

Номер артикула	EAN	↔ мм	⚖ грамм
KN-3041160	4003773-048480	160	120

Светодиодная ручная лампа с магнитом



KN-0011V50



- для освещения темных рабочих зон
- крепление на инструменте с помощью сильных магнитов
- чрезвычайно компактные размеры
- длительность освещения около 24 часов; с 2 сменными миниатюрными элементами питания (CR1220)
- крепление типа «карабин»
- корпус из ударопрочной пластмассы

Номер артикула	EAN	Δ
KN-0011V50	4003773-075387	грамм
		8

TwinKey®

для распространенных шкафов и систем запирания

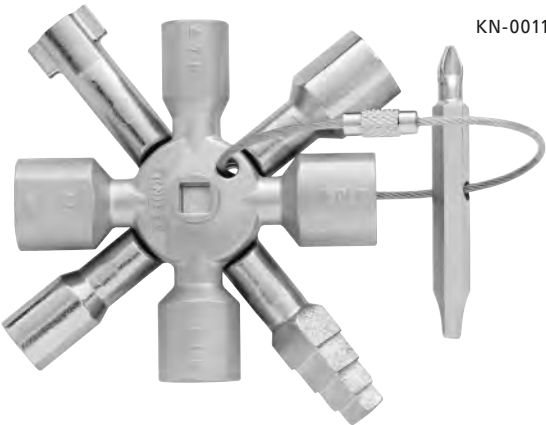

KN-001101

Продуманная конструкция, высококачественная обработка.

8-лучевой крестовой ключ Kniпex TwinKey® состоит из двух крестовин, соединенных друг с другом с помощью магнитов.

- 10 профилей. 2 крестовины. 1 ключ
- все известные запорные системы
- многофункциональный ключ для использования в инженерных системах зданий (отопление и сантехника, вентиляционная техника и системы кондиционирования, электротехника), сетях газо- и водоснабжения и системах блокировки
- восьмиконечное исполнение: 2 крестовины, компактно скрепленные между собой с помощью магнитов
- двусторонняя бита: прямой шлиц 1,0×7 мм и крестовый шлиц PH2
- двусторонний бит прикреплен к ключу проволочным тросиком из высококачественной стали
- высококачественное покрытие
- облегченная конструкция на основе цинкового литья



Номер артикула	EAN	□	□	□	□	↔	Δ
KN-001101	4003773-074670	мм	мм	мм	мм	мм	грамм
		5 / 6-7 / 8-9 / 10-11	7-8 / 9-10 / 11-12	3-5	6	6-9	135

Ключ для электрошкафов профессиональный для распространенных систем запирания



KN-001104

- ключ для применения в работах по монтажу отопительных, климатических, сантехнических систем и в строительных работах
- двусторонняя бита: прямой шлиц 1,0×7 мм и PH2
- с адаптером для бит 1/4" на прочной цепочке
- дополнительное гнездо для установки бит 1/4" на ключе
- длина общая: 90 мм
- отливка из цинка под давлением



Номер артикула	EAN 4003773-	□	□	□	↔	⚖
		мм	мм	мм	мм	грамм
KN-001104	048954	5 / 7 / 8	9-10	6 / 7 / 8 / 9	90	86

Универсальный ключ для распространенных шкафов и систем запирания



KN-001106

- для систем запирания в электротехнике, в сетях газо- и водоснабжения, в технике вентиляции и кондиционирования, промышленности, инженерных системах здания и т. д.
- 9 различных ключей в одном блоке из цинкового литья
- со съемной цепочкой и карабином
- длина общая: 90 мм
- цинковое литье под давлением



Номер артикула	EAN 4003773-	□	□	□	□	↔	⚖
		мм	мм	мм	мм	мм	грамм
KN-001106	071334	5 / 6 / 7-8 / 9-10	7 / 8-9 / 10-11	3-5	6	90	220

Универсальный ключ для строительства

для распространенных шкафов и систем запирания



KN-001106V01

- для систем запирания в электротехнике, в сетях газо- и водоснабжения, в технике вентиляции и кондиционирования, промышленности, инженерных системах здания и т. д.
- 9 различных ключей в одном блоке из цинкового литья
- исполнение для использования в строительстве — с вставной, удерживаемой магнитом насадкой: поводок для замков с профильным цилиндром и ступенчатым квадратным отверстием
- с креплением для наконечников 1/4" с магнитом
- со съемной цепочкой и карабином
- длина: 157 / 95 мм
- отливка из цинка под давлением



Номер артикула	EAN	мм	мм	мм	мм	мм	мм	грамм
KN-001106V01	075394	5 / 6 / 7-8 / 9-10	7 / 8-9 / 10-11	3-5	6	6 / 7 / 8 / 9 / 10	160	255

Ключи для электрошкафов

для распространенных шкафов и систем запирания



KN-001102

- для электрошкафов, систем блокировки газо-, водо- и электроснабжения
- для технических установок в зданиях, например, кондиционеров и вентиляционных систем, запорных вентилей, щитов отключения и т. д.
- двусторонняя бита: прямой шлиц 1,0×7 мм и PH2
- с адаптером для бит 1/4" на прочной цепочке
- дополнительное гнездо для установки бит 1/4" на ключе
- отливка из цинка под давлением

Модель 00 11 02: укороченная конструкция, длина — 44 мм

Модель 00 11 03: удлиненная конструкция, длина — 76 мм



Номер артикула	EAN	мм	мм	мм	мм	грамм
KN-001102	048947	6 / 8	9	3-5	44	65
KN-001103	041658	5 / 6 / 8	9	3-5	76	88





Штифтовый ключ для электрошкафов профессиональный для распространенных систем запирания



KN-001108

- удобный ключ для электрошкафов в форме ручки с крепежным зажимом
- посредством поворота опоры можно использовать три различных профиля ключа
- универсальный ключ для всех, кто работает с отопительной техникой, системами кондиционирования, сантехникой и инженерными системами зданий
- универсальное гнездо под 1/4" для обычных бит (постоянный магнит из неодима для фиксации)
- дополнительное гнездо для бит 1/4" в одном профиле ключа
- бита: крестовый шлиц H2 и возможность хранения второй биты
- корпус инструмента: пластик, усиленный стекловолокном
- профили ключа: цинковое литье



Номер артикула	EAN	 мм	 мм	 мм	 мм	 грамм
KN-001108	063025	5 / 8	9	6 / 7 / 8 / 9	145	142





Штифтовый ключ для электрошкафов для распространенных шкафов и систем запирания



KN-001107

- удобный ключ для электрошкафов в форме ручки с крепежным зажимом
- посредством поворота опоры можно использовать четыре различных профиля ключа
- для электрошкафов, систем блокировки газо-, водо- и электроснабжения
- для технических установок в зданиях, например, кондиционеров и вентиляционных систем, запорных вентилях, щитов отключений и т. д.
- универсальное гнездо под 1/4" для обычных бит (постоянный магнит из неодима для фиксации)
- дополнительное гнездо для бит 1/4" в одном профиле ключа
- с двумя двусторонними битами: крестовый PH / шлиц 7,0×1,2 мм и TX20 / TX25
- корпус инструмента: пластик, усиленный стекловолокном
- профили ключа: цинковое литье



Номер артикула	EAN	 мм	 мм	 мм	 мм	 грамм
KN-001107	063018	5 / 6 / 8	9	3-5	145	95

Универсальный ключ

для распространенных шкафов и систем запирания



KN-001106V02

- для систем запирания в электротехнике, в сетях газо- и водоснабжения, в технике вентиляции и кондиционирования, промышленности, инженерных системах здания и т. д.
- четыре различных профиля из цинкового литья в одном ключе
- с креплением для наконечников 1/4" с магнитом
- общая длина: 97 мм
- корпус из пластмассы, окрашен

Номер артикула	EAN	□	△	○	↔	⚖
		мм	мм	мм	мм	грамм
KN-001106V02	075400	5 / 6 / 7-8	9	3-5	97	70

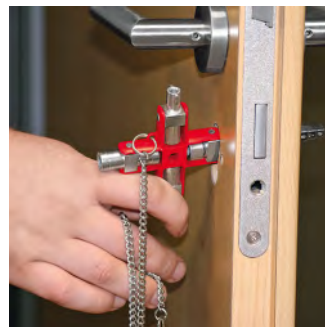
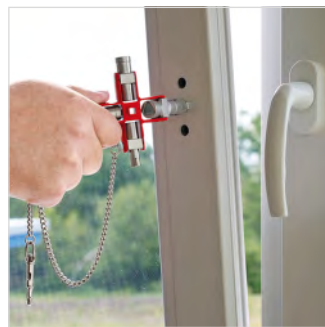

Штифтовый ключ для электрошкафов

с индикатором напряжения и магнитного поля для распространенных шкафов и систем запирания

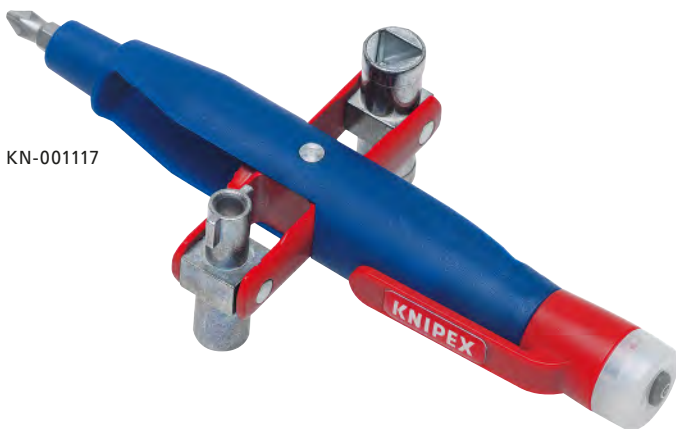

KN-001117

- удобный ключ для электрошкафов в форме ручки с крепежным зажимом
- бесконтактное определение и визуальная индикация (красный светодиод) наличия переменного напряжения; диапазон напряжения 50–600 В; диапазон частоты 50–60 Гц
- бесконтактное определение магнитного поля с оптической индикацией (зеленый светодиод)
- кнопка вкл. / выкл.
- автоматическое выключение для экономии питания. Прибор выключается автоматически через 2 минуты, если он не используется
- индикация при помощи ярких светодиодов: самодиагностика при включении, контроль заряда батареи, проводка под напряжением поблизости
- отсек для батарей с винтовой нарезкой для 2 миниатюрных элементов питания
- посредством поворота опоры ключа можно использовать четыре различных профиля ключа
- для электрошкафов, систем блокировки газо-, водо- и электроснабжения
- для технических установок в зданиях, например, кондиционеров и вентиляционных систем, запорных вентилей, щитов отключения и т. д.
- универсальное гнездо под 1/4" для обычных бит (постоянный магнит из неодима для фиксации)
- дополнительное гнездо для бит 1/4" в одном профиле ключа
- двусторонняя бита: крестовый PH / прямой шлиц 7,0 × 1,2 мм
- корпус инструмента: пластик, усиленный стекловолокном
- профили ключа: цинковое литье

Номер артикула	EAN	□	△	○	↔	⚖
		мм	мм	мм	мм	грамм
KN-001117	068396	6 / 8	9	3-5	155	136



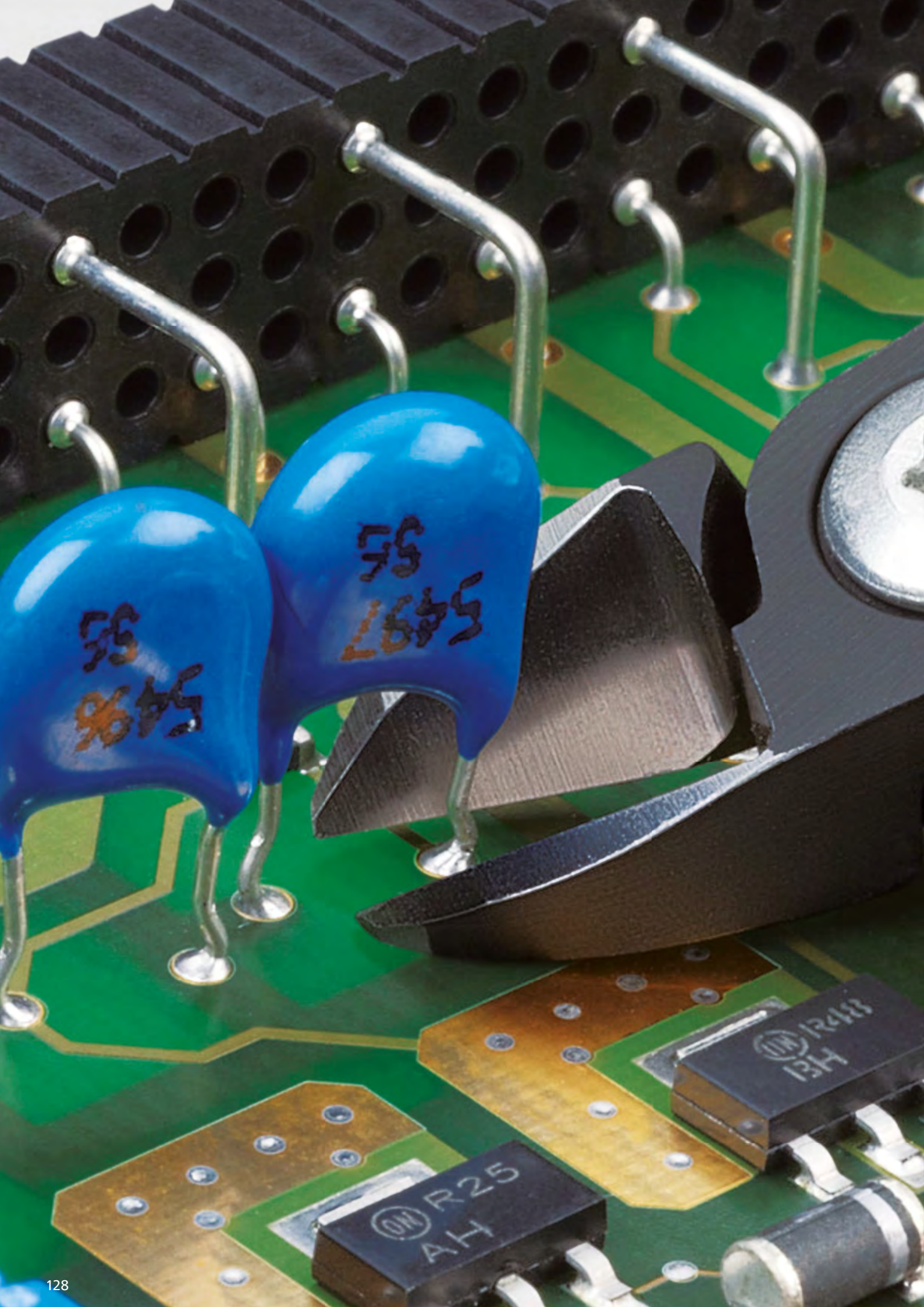

ИНСТРУМЕНТЫ ДЛЯ ЭЛЕКТРОНИКИ, ПИНЦЕТЫ ДЛЯ ПРЕЦИЗИОННЫХ РАБОТ

Electronic Super Knips®	130
Electronic Super Knips® ESD	131
Прецизионные кусачки боковые для электроники	132
Кусачки боковые для электроники	134
Кусачки боковые для электроники антистатические	136
Кусачки торцевые для электроники	138
Кусачки торцевые для электроники антистатические	139
Кусачки угловые для электроники	139
Плоскогубцы захватные для электроники	140
Плоскогубцы захватные для электроники антистатические	141
Плоскогубцы монтажные для электроники	141
Прецизионные плоскогубцы захватные для электроники	142
Наборы инструментов для электроники	143
Пинцеты для прецизионных работ	144

Electronic Super Knips® DIN ISO 9654



KN-7803125



KN-7813125



KN-7831125



KN-7841125



KN-7861125



KN-7871125



KN-7881125



KN-7891125



KN-7803140

НОВИНКА

- кусачки прецизионные для самых тонких работ по резанию, например, в электронике и точной механике
- шлифованные, очень острые режущие кромки без фасок
- кончики прецизионной формы режут даже плотно пригнанные провода толще $\varnothing 0,2$ мм
- шарнир с заклепкой из легированной стали
- режущие кромки дополнительно закалены
- исключительно легкий ход для работы с минимальным утомлением
- с раскрывающей пружинкой и ограничителем раскрытия
- из нержавеющей или специальной инструментальной стали

Модели 78 03 125 и 78 13 125: INOX — нержавеющая сталь, полированная головка, ручки с двухкомпонентными чехлами, твердость режущих кромок примерно 54 HRC

Модели 78 31 125 и 78 41 125: вороненые клещи, ручки с двухкомпонентными чехлами, узкая головка, сталь инструментальная специальная, вороненая, твердость режущих кромок примерно 60 HRC

Модель 78 61 125: вороненые клещи, ручки с двухкомпонентными чехлами, также пригодны для резания волоконно-оптических кабелей, сталь инструментальная специальная, вороненая, твердость режущих кромок примерно 64 HRC

Модели 78 71 125, 78 81 125, 78 91 125: вороненые клещи, ручки с двухкомпонентными чехлами, сталь инструментальная специальная, вороненая, твердость режущих кромок примерно 64 HRC

Модель 78 03 140: удлиненная на 15 мм модель — улучшенная режущая способность. INOX — нержавеющая сталь, твердость режущих кромок дополнительно закалена примерно 54 HRC

Модели 78 61 140: удлиненная на 15 мм модель — улучшенная режущая способность. INOX — нержавеющая сталь, твердость режущих кромок дополнительно закалена, примерно 64 HRC

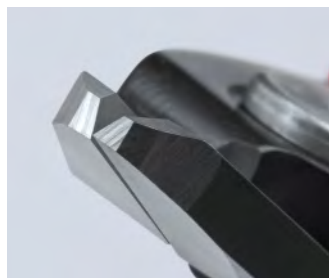

Номер артикула	EAN 4003773-				B, мм	A, мм	D, мм	↔ мм	Δ г
		Ø мм	Ø мм	Ø мм					
KN-7803125	035381	0,2–1,6	1,00		9,00	13,50	7,50	125	56
KN-7803140	081647	2,1	1,2					140	95
KN-7803140SB	081722	2,1	1,2					140	95
KN-7861140	081685	2,1	1,4					140	95
KN-7861140SB	081692	2,1	1,4					140	95
KN-7813125	035398	0,2–1,6	1,00		9,00	13,50	7,50	125	57
KN-7831125	039778	0,2–1,0			9,00	12,50	7,50	125	55
KN-7841125	040767	0,2–1,0			9,00	12,50	7,50	125	57
KN-7861125	035404	0,2–1,6	1,20		9,00	13,50	7,50	125	56
KN-7871125	043799	0,2–1,6	1,20		9,00	13,50	7,50	125	57
KN-7881125	065074	0,2–1,6	1,20	0,60	9,00	13,50	7,50	125	57
KN-7891125	065081	0,2–1,6	1,20	0,60	9,00	13,50	7,50	125	57

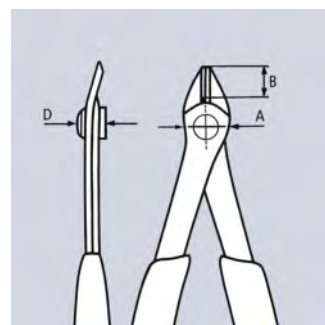
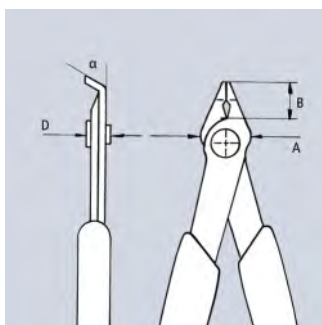

Electronic Super Knips® ESD DIN ISO 9654



KN-7803125ESD     



KN-7813125ESD



KN-7861125ESD



НОВИНКА



KN-7871125ESD



KN-7803140ESD

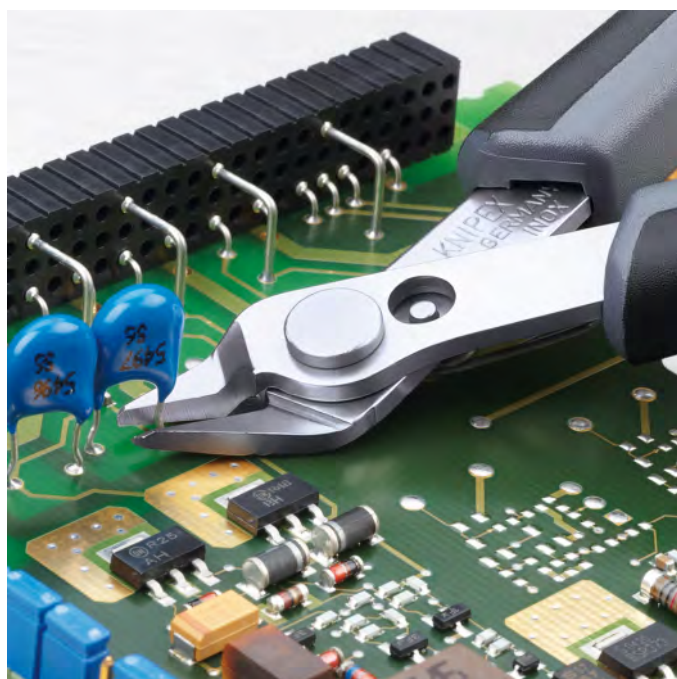
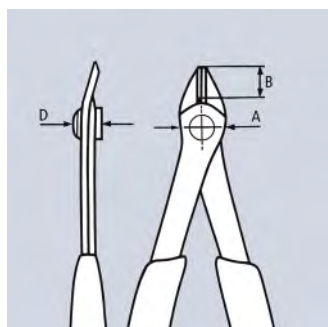

Клещи с функцией снятия электростатического напряжения (ESD): в этом инструменте электростатическая энергия медленно и под контролем отводится через ручки, это защищает конструктивные элементы, подверженные риску воздействия электростатических разрядов согласно действующим нормам, например, IEC TR 61 340-5, DIN EN 61 340-5, SP Method 2472.

- кусачки прецизионные для самых тонких работ по резанию, например, в электронике и точной механике
- ручки электроотводящие с рассеиванием
- шлифованные, очень острые режущие кромки без фасок
- кончики прецизионной формы режут даже плотно пригнанные провода толще $\varnothing 0,2$ мм
- шарнир с заклепкой из легированной стали
- исключительно легкий ход для работы с минимальным утомлением
- с раскрывающей пружинкой и ограничителем раскрытия



Модели 78 03 125 ESD и 78 13 125 ESD: INOX — нержавеющая сталь, полированная головка, ручки с двухкомпонентными чехлами, хирургическая сталь, нержавеющая, закаленная на воздухе, твердость режущих кромок примерно 54 HRC

Модель 78 61 125 ESD: вороненые клещи, ручки с двухкомпонентными чехлами, также пригодны для резания волоконно-оптических кабелей, специальная инструментальная сталь особого качества, закаленная в масле, твердость режущих кромок примерно 64 HRC

Модель 78 71 125 ESD: вороненые клещи, ручки с двухкомпонентными чехлами, специальная инструментальная сталь особого качества, закаленная в масле, твердость режущих кромок примерно 64 HRC

Модели 78 03 140 ESD: удлиненная на 15 мм модель: улучшенная режущая способность, INOX — нержавеющая сталь, твердость режущих кромок дополнительно закалена, примерно 54 HRC

Модели 78 61 140 ESD: удлиненная на 15 мм модель: улучшенная режущая способность, INOX — нержавеющая сталь, твердость режущих кромок дополнительно закалена, примерно 64 HRC

Номер артикула	EAN 4003773-	 мм	 мм	B, мм	A, мм	D, мм	\leftrightarrow мм	 г
KN-7803125ESD	025146	0,2–1,6	1,00	9,00	13,50	7,50	125	55
KN-7813125ESD	025153	0,2–1,6	1,00	9,00	13,50	7,50	125	57
KN-7861125ESD	025184	0,2–1,6	1,20	9,00	13,50	7,50	125	56
KN-7871125ESD	025191	0,2–1,6	1,20	9,00	13,50	7,50	125	57
KN-7803140ESD	081661	2,1	1,2				140	95
KN-7803140ESDSB	081678	2,1	1,2				140	95
KN-7861140ESD	081708	2,1	1,4				140	95
KN-7861140ESDSB	081715	2,1	1,4				140	95

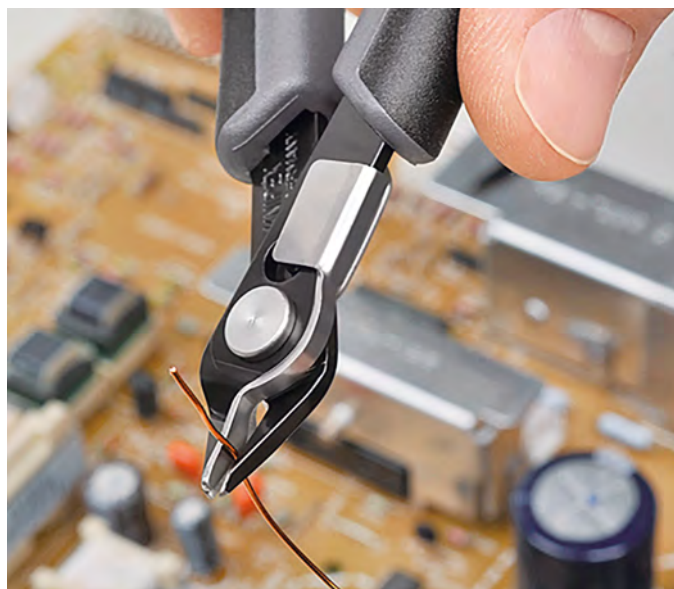

Прецизионные кусачки боковые для электроники DIN ISO 9654 антистатические



KN-7902120ESD     



KN-7902125ESD     



KN-7912125ESD     



KN-7922120ESD     



KN-7922125ESD     



KN-7932125ESD     



KN-7942125ESD     



KN-7942125Z ESD      



KN-7952125ESD      



KN-7962125ESD      

Тонкое различие: прецизионные клещи для электроники Кнпирех производятся из высококачественной шарикоподшипниковой стали и подвергаются самой тщательной обработке. Каждое раскрытие происходит без люфта, плавно и равномерно. Каждый рабочий шаг выполняется надежно и точно.

Клещи с функцией снятия электростатического напряжения (ESD): в этом инструменте электростатическая энергия медленно и под контролем отводится через ручки, это защищает конструктивные элементы, подверженные риску воздействия электростатических разрядов согласно действующим нормам, например, IEC TR 61 340-5, DIN EN 61 340-5, SP Method 2472.

- ручки электроотводящие с рассеиванием
- кусачки прецизионные для самых тонких работ по резанию, например, в электронике и точной механике
- точно шлифованные режущие кромки с очень малыми фасками для точной резки чувствительных деталей электроники; также без фаски для резки заподлицо
- режущие кромки дополнительно закалены токами высокой частоты до твердости примерно 64 HRC
- почти на 20% меньший вес по сравнению с традиционными клещами для электроники
- винтовой шарнир с особенно тщательно выполненными рабочими поверхностями для равномерного движения
- двойная пружина с легким ходом
- эргономично оформленные чехлы ручки
- выкованы из хромованадиевой шарикоподшипниковой стали
- вороненые клещи
- полированная головка
- ручки с двухкомпонентными чехлами

Модели 79 02 120 ESD и 79 22 120 ESD: миниголовка





Модели 79 02 125 ESD и 79 22 125 ESD: круглая головка

Модель 79 12 125 ESD: круглая головка, специально для резки твердой проволоки, а также рояльной струны

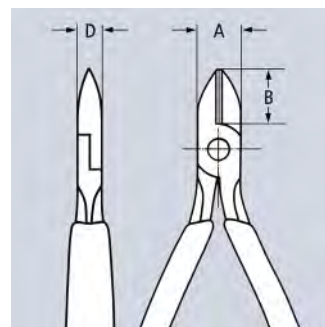
Модели 79 32 125 ESD, 79 42 125 ESD, 79 52 125 ESD и 79 62 125 ESD: острая головка

Модель 79 42 125 Z ESD: острая головка, для хороших результатов резки заподлицо на мягких материалах, для монтажа с малыми допусками, для выводов деталей с точной конфигурацией



Номер артикула	EAN 4003773-					B, мм	A, мм	D, мм	\leftrightarrow мм	 грамм
		Ø мм	Ø мм	Ø мм	Ø мм					
KN-7902120ESD	061595	0,2-1,4	1,00	0,60		6,50	9,00	6,50	120	60
KN-7902125ESD	061519	0,2-1,7	1,30	0,70		10,00	11,00	6,50	125	61
KN-7912125ESD	071389	0,3-1,7	1,30	1,00	0,60	10,00	11,00	6,50	125	61
KN-7922120ESD	061618	0,1-1,3	0,80			6,50	9,00	6,50	120	61
KN-7922125ESD	061533	0,1-1,7	1,00			10,00	11,00	6,50	125	61
KN-7932125ESD	061557	0,2-1,5	1,10	0,60		10,50	11,00	6,50	125	61
KN-7942125ESD	061571	0,1-1,5	0,80			10,50	11,00	6,50	125	58
KN-7942125Z ESD	078456	0,1-1,3				11,00	11,00	6,50	125	58
KN-7952125ESD	065159	0,2-1,3	0,90	0,50		11,00	11,00	6,50	125	58
KN-7962125ESD	065166	0,1-1,3	0,80			11,00	11,00	6,50	125	58

Прецизионные кусачки боковые для электроники DIN ISO 9654



KN-7902120



KN-7902125



KN-7912125



KN-7922120



KN-7922125



KN-7932125



KN-7942125



KN-7942125Z



KN-7952125



KN-7962125

Тонкое различие: прецизионные клещи для электроники Knipeх производятся из высококачественной шарикоподшипниковой стали и подвергаются самой тщательной обработке. Каждое раскрытие происходит без люфта, плавно и равномерно. Каждый рабочий шаг выполняется надежно и точно.

- кусачки прецизионные для самых тонких работ по резанию, например, в электронике и точной механике
- точно шлифованные режущие кромки с очень малыми фасками для точной резки чувствительных деталей электроники; также без фаски для резки заподлицо
- режущие кромки дополнительно закалены токами высокой частоты до твердости примерно 64 HRC
- почти на 20% меньший вес по сравнению с традиционными клещами для электроники
- винтовой шарнир с особенно тщательно выполненными рабочими поверхностями для равномерного движения
- двойная пружина с легким ходом
- эргономично оформленные чехлы ручки
- выкованы из хромованадиевой шарикоподшипниковой стали
- вороненые клещи
- полированная головка
- ручки с двухкомпонентными чехлами

Модели 79 02 120 и 79 22 120: миниголовка

Модели 79 02 125 и 79 22 125: круглая головка

Модель 79 12 125: круглая головка, специально для резки твердой проволоки, а также рояльной струны

Модели 79 32 125, 79 52 125 и 79 62 125: острая головка

Модель 79 42 125: острая головка, для резки заподлицо мягких материалов

Модель 79 42 125 Z: острая головка, для резки заподлицо мягких материалов, для монтажа с малыми допусками, для выводов деталей с точной конфигурацией

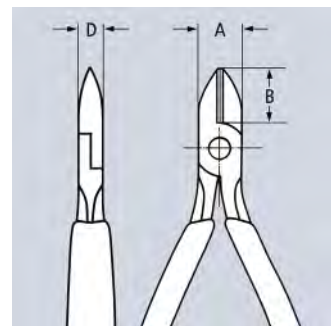

Номер артикула	EAN 4003773-	☉ Ø мм	☉ Ø мм	☉ Ø мм	● Ø мм	B, мм	A, мм	D, мм	↔ мм	⚖ грамм
KN-7902120	061403	0,2-1,4	1,00	0,60		6,50	9,00	6,50	120	57
KN-7902125	061281	0,2-1,7	1,30	0,70		10,00	11,00	6,50	125	59
KN-7912125	071365	0,3-1,7	1,30	1,00	0,60	10,00	11,00	6,50	125	59
KN-7922120	061427	0,1-1,3	0,80			6,50	9,00	6,50	120	56
KN-7922125	061342	0,1-1,7	1,00			10,00	11,00	6,50	125	60
KN-7932125	061366	0,2-1,5	1,10	0,60		11,00	11,00	6,50	125	58
KN-7942125	061380	0,1-1,5	0,80			11,00	11,00	6,50	125	58
KN-7942125Z	078449	0,1-1,3				11,00	11,00	6,50	125	58
KN-7952125	065135	0,2-1,3	0,90	0,50		11,00	11,00	6,50	125	58
KN-7962125	065142	0,1-1,3	0,80			11,00	11,00	6,50	125	58

Кусачки боковые для электроники DIN ISO 9654



KN-7502125

- винтовой шарнир для высокой точности и больших нагрузок
- для самых тонких монтажных работ, например, в электронике и точной механике
- с острыми, отшлифованными лезвиями для мягкой и жесткой проволоки, а также рояльной струны
- режущие кромки дополнительно закалены токами высокой частоты до твердости примерно 64 HRC
- плоская двуперая пружина с малым трением
- специальная инструментальная сталь особого качества, кованая, закаленная в масле

Модель 75 02 125: вороненые клещи, ручки с пластмассовыми чехлами. Форма 0: с фаской

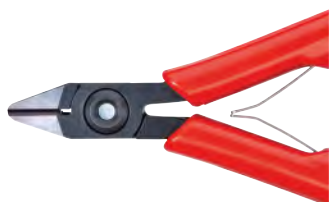

KN-7512125

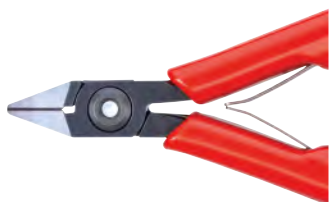

KN-7522125

Модель 75 12 125: вороненые клещи, ручки с пластмассовыми чехлами. Форма 1: с фаской и зажимом для проволоки, никакого случайного отскакивания отрезанных кусков проволоки

Модель 75 22 125: вороненые клещи, ручки с пластмассовыми чехлами. Форма 2: с маленькой фаской

Модель 75 52 125: вороненые клещи, ручки с пластмассовыми чехлами, с тонкой головкой. Форма 5: особо тонкая головка, с фаской



KN-7552125

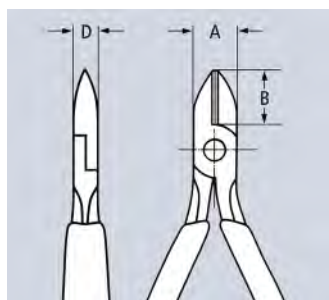

Номер артикула	EAN 4003773-	Форма	Ø мм				A, мм	B, мм	D, мм	↔ мм	грамм
			☉	☉	☉	●					
KN-7502125	040491	0	0,2-1,3	1,0	0,6	0,4	10,5	14,0	6,5	125	81
KN-7512125	040514	1	0,2-1,3	1,0	0,6	0,4	10,5	14,0	6,5	125	80
KN-7522125	040538	2	0,2-1,3	0,9	0,4	0,3	10,5	14,0	6,5	125	79
KN-7552125	040576	5	0,2-0,8	0,5	0,3		10,5	14,0	6,5	125	79



Кусачки боковые для электроники DIN ISO 9654

НОВИНКА



KN-7701115

НОВИНКА



KN-7702115



KN-7702130



НОВИНКА



KN-7711115



НОВИНКА



KN-7712115



НОВИНКА



KN-7722130



НОВИНКА



KN-7722115



НОВИНКА



KN-7742115



НОВИНКА



KN-7732115



НОВИНКА



KN-7772115



НОВИНКА



KN-7752115



- для самых тонких работ по резке — например, в электронике и точной механике
- устойчивый коробчатый безлюфтовый шарнир
- плоская двуперая пружина с малым трением
- финишная отделка — зеркальная полировка (исполнение 2) в сочетании с тонкой масляной пленкой обеспечивают хорошую защиту от коррозии и предотвращают возникновение трещин в покрытии, возникающих при отскакивании частиц хромового покрытия
- режущие кромки дополнительно закалены
- специальная инструментальная сталь особого качества, кованая, многократно закаленная в масле

Модели 77 02 115, 77 02 130, 77 22 130: головка с зеркальной полировкой, ручки с двухкомпонентными чехлами, круглая головка

Модель 77 12 115: головка с зеркальной полировкой, ручки с двухкомпонентными чехлами, круглая головка, с зажимом для проволоки — никакого случайного отскока отрезанных кусков проволоки

Модель 77 22 115: головка с зеркальной полировкой, ручки с двухкомпонентными чехлами, круглая головка, твердость режущих кромок примерно 57 HRC

Модель 77 32 115: головка с зеркальной полировкой, ручки с двухкомпонентными чехлами, острая головка

Модель 77 42 115: головка с зеркальной полировкой, ручки с двухкомпонентными чехлами, острая головка, твердость режущих кромок примерно 57 HRC

Модель 77 72 115: головка с зеркальной полировкой, ручки с двухкомпонентными чехлами, острая миниголовка

Модель 77 52 115: головка с зеркальной полировкой, ручки с двухкомпонентными чехлами, острая плоская головка, твердость режущих кромок примерно 57 HRC

Модель 77 01 115: головка с зеркальной полировкой, ручки с пластмассовым покрытием, круглая головка

Модель 77 11 115: головка с зеркальной полировкой, ручки с пластмассовым покрытием, круглая головка, с зажимом для проволоки — никакого случайного отскока отрезанных кусков проволоки

Модель 77 42 130: заостренная головка, без фаски, твердость режущих кромок примерно 57 HRC

Модель 77 72 115: заостренная головка типа «мини», с маленькой фаской



Номер артикула	EAN 4003773-	●			B, мм	A, мм	D, мм	↔, мм	⚖, г
		∅ мм	∅ мм	∅ мм					
KN-7701115	018568	0,3–1,6	1,20	0,60	14,00	11,00	7,50	115	67
KN-7701130	018575	0,3–2,0	1,50	0,80	18,00	15,00	9,50	130	108
KN-7702115	039334	0,3–1,6	1,20	0,60	14,00	11,00	7,50	115	80
KN-7702130	039341	0,3–2,0	1,50	0,80	18,00	15,00	9,50	130	124
KN-7711115	018629	0,3–1,6	1,20	0,60	14,00	11,00	7,50	115	70
KN-7712115	043768	0,3–1,6	1,20	0,60	14,00	11,00	7,50	115	80
KN-7721130	018667	0,3–1,6	1,30		18,00	14,00	9,50	130	110
KN-7722115	043782	0,3–1,3	1,00		14,00	11,00	7,00	115	80
KN-7722130	040446	0,3–2,0	1,50		18,00	15,00	9,00	130	124
KN-7732115	044307	0,3–1,3	1,00	0,50	14,00	11,00	7,50	115	80
KN-7742115	039761	0,3–1,3	0,80		14,00	11,00	7,50	115	80
KN-7742130	018773	0,3–1,6	1,30		18,00	15,00	9,50	130	122
KN-7752115	040750	0,3–1,0	0,80	0,50	14,00	11,00	7,50	115	77
KN-7772115	040958	0,3–0,8			10,50	9,50	6,00	115	69

Кусачки боковые для электроники DIN ISO 9654 антистатические

НОВИНКА



KN-7702115ESD     

НОВИНКА



KN-7712115ESD      

НОВИНКА



KN-7722115ESD     

НОВИНКА



KN-7732115ESD     

НОВИНКА



KN-7742115ESD     

НОВИНКА



KN-7752115ESD     

НОВИНКА



KN-7772115ESD     

Клещи с функцией снятия электростатического напряжения (ESD): в этом инструменте электростатическая энергия медленно и под контролем отводится через ручки, это защищает конструктивные элементы, подверженные риску воздействия электростатических разрядов согласно действующим нормам, например, IEC TR 61 340-5, DIN EN 61 340-5, SP Method 2472.

- для самых тонких работ по резке — например, в электронике и точной механике
- ручки электроотводящие с рассеиванием
- устойчивый коробчатый безлюфтовый шарнир
- плоская двуперая пружина с малым трением
- финишная отделка — зеркальная полировка в сочетании с тонкой масляной пленкой обеспечивает хорошую защиту от коррозии
- режущие кромки дополнительно закалены
- ручки с двухцветными многокомпонентными чехлами серо-черного цвета
- специальная инструментальная сталь особого качества, кованая, многократно закаленная в масле
- головка с зеркальной полировкой



Модели 77 02 115 ESD, 77 12 115 ESD, 77 22 115 ESD: круглая головка

Модели 77 32 115 ESD, 77 42 115 ESD: острая головка

Модель 77 52 115 ESD: острая плоская головка

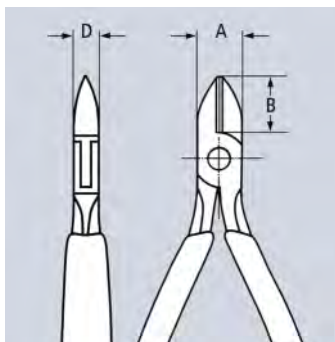
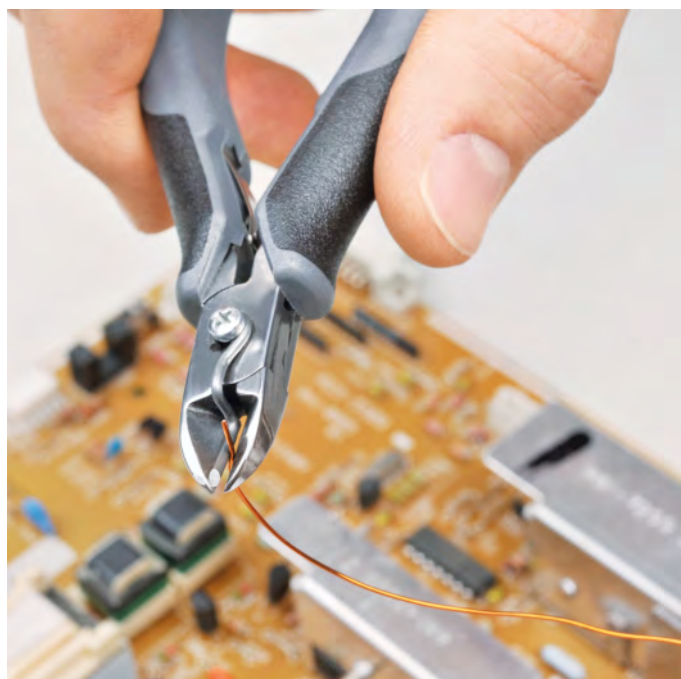
Модель 77 72 115 ESD: острая миниголовка



Номер артикула	EAN 4003773-	 мм	 мм	 мм	B, мм	A, мм	D, мм	↔ мм	⚖ г
KN-7702115ESD	025092	0,3–1,6	1,20	0,60	14,00	11,00	7,50	115	82
KN-7712115ESD	025108	0,3–1,6	1,20	0,60	14,00	11,00	7,50	115	80
KN-7722115ESD	025115	0,3–1,3	1,00		14,00	11,00	7,50	115	80
KN-7732115ESD	025122	0,3–1,3	1,00	0,50	14,00	11,00	7,00	115	79
KN-7742115ESD	031901	0,3–1,3	0,80		14,00	11,00	7,00	115	78
KN-7752115ESD	025139	0,3–1,0	0,80	0,50	14,00	11,00	7,00	115	79
KN-7772115ESD	024330	0,3–0,8			10,50	9,50	6,00	115	69

Кусачки боковые для электроники DIN ISO 9654

с запрессованным лезвием из твердых сплавов



KN-7702120H



KN-7702135H

- для самых экстремальных требований к боковым кусачкам; для резания по твердым и вязким материалам, например, рояльной струне, вольфрамовой и диодной проволоке, которые часто используются в электронной и космической отраслях
- наиболее подходящий инструмент для резания даже самого твердого материала
- прецизионные твердосплавные лезвия, впаянные в кованую заготовку
- устойчивый коробчатый безлюфтовый шарнир
- твердость твердосплавных резцов 80–83 HRC
- клещи с твердосплавными лезвиями имеют значительно больший срок службы, чем инструмент с обычными лезвиями
- стабильно хороший результат резания, т. к. перегрузка не ведет к деформации лезвий
- большая экономия средств благодаря увеличенному сроку службы клещей
- головка с зеркальной полировкой
- ручки с двухкомпонентными чехлами

Модель 77 02 120 H: круглая головка

Модель 77 32 120 H: заостренная головка с заужением

Номер артикула	EAN 4003773-	⊙ Ø мм	● Ø мм	● Ø мм	● Ø мм	A, мм	B, мм	D, мм	↔ мм	⚖ грамм
KN-7702120H	075783	2,0	1,4	1,0	0,6	14,0	11,0	7,5	120	85
KN-7702135H	075806	2,2	1,6	1,2	0,8	18,0	15,0	9,5	135	115
KN-7732120H	075790	1,6	1,0	0,6	0,2	14,0	11,0	7,5	120	80

Кусачки боковые для электроники антистатические DIN ISO 9654

с запрессованным лезвием из твердых сплавов



KN-7732120HESD

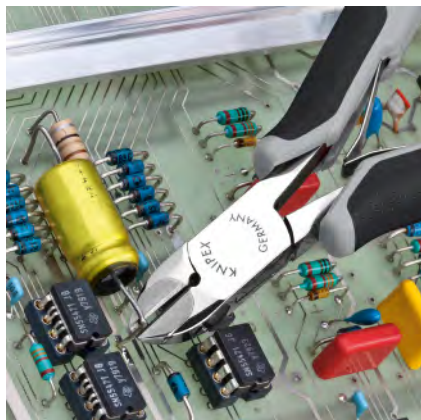

Клещи с функцией снятия электростатического напряжения (ESD): в этом инструменте электростатическая энергия медленно и под контролем отводится через ручки, это защищает конструктивные элементы, подверженные риску воздействия электростатических разрядов согласно действующим нормам, например, IEC TR 61 340-5, DIN EN 61 340-5, SP Method 2472.

- для самой ответственной работы клещами с функцией резания по твердым и вязким материалам, например, рояльной струне, вольфрамовой и диодной проволоке, которые все чаще используются в электронной и космической индустрии
- неизменно самый подходящий инструмент для резания даже самого твердого материала
- прецизионные твердосплавные лезвия, впаянные в кованую заготовку
- устойчивый коробчатый безлюфтовый шарнир
- твердость твердосплавных резцов 80–83 HRC
- клещи с твердосплавными лезвиями имеют значительно больший срок службы, чем инструмент с обычными лезвиями
- постоянно хороший результат резания, т. к. перегрузка не ведет к деформации лезвий
- большая экономия средств благодаря увеличенному сроку службы клещей
- ручки электроотводящие с рассеянием
- головка с зеркальной полировкой
- ручки с двухкомпонентными чехлами

Модель 77 02 120 H ESD: круглая головка

Модель 77 32 120 H ESD: заостренная головка с заужением

Номер артикула	EAN 4003773-	⊙ Ø мм	● Ø мм	● Ø мм	● Ø мм	A, мм	B, мм	D, мм	↔ мм	⚖ грамм
KN-7702120HESD	075813	2,0	1,4	1,0	0,6	14,0	11,0	7,5	120	85
KN-7702135HESD	075837	2,2	1,6	1,2	0,8	18,0	15,0	9,5	135	115
KN-7732120HESD	075820	1,6	1,0	0,6	0,2	14,0	11,0	7,0	120	80

Кусачки торцевые для электроники DIN ISO 9654

НОВИНКА



KN-6401115



- кусачки прецизионные для самых тонких работ по резанию — например, в электронике и точной механике
- коробчатый прецизионный шарнир
- плоская дуперая пружина с малым трением
- финишная отделка — зеркальная полировка (исполнение 2) в сочетании с тонкой масляной пленкой обеспечивают хорошую защиту от коррозии и предотвращают возникновение трещин в покрытии, возникающих при отскоке частиц хромового покрытия
- твердость режущих кромок минимум 56 HRC
- специальная инструментальная сталь особого качества, кованая, многократно закаленная в масле

Модель 64 01 115: головка с зеркальной полировкой, ручки с пластмассовым покрытием. Форма 0: кусачки торцевые, с фаской

Модель 64 02 115: головка с зеркальной полировкой, ручки с двухкомпонентными чехлами. Форма 0: кусачки торцевые, с фаской

Модель 64 11 115: головка с зеркальной полировкой, ручки с пластмассовым покрытием. Кусачки торцевые, без фаски

Модель 64 12 115: головка с зеркальной полировкой, ручки с двухкомпонентными чехлами. Кусачки торцевые, с маленькой фаской

Модель 64 22 115: головка с зеркальной полировкой, ручки с двухкомпонентными чехлами, миниатюрная режущая кромка. Форма 2: кусачки торцевые, кромки режущие «мини», с маленькой фаской

Модель 64 32 120: головка с зеркальной полировкой, ручки с двухкомпонентными чехлами. Кусачки торцевые скошенные. Форма 3: кусачки торцевые угловые, с маленькой фаской, $\alpha = 15^\circ$

Модель 64 42 115: головка с зеркальной полировкой, ручки с двухкомпонентными чехлами. Кусачки торцевые скошенные, укороченная головка. Форма 4: кусачки торцевые угловые, укороченная головка, с маленькой фаской, $\alpha = 27^\circ$

Модель 64 52 115: головка с зеркальной полировкой, ручки с двухкомпонентными чехлами. Кусачки торцевые скошенные, укороченная головка. Форма 5: кусачки торцевые угловые, укороченная головка, без фаски, для перпендикулярных плоских резов, $\alpha = 27^\circ$

Модель 64 62 120: головка с зеркальной полировкой, ручки с двухкомпонентными чехлами. Кусачки торцевые скошенные, миниатюрная режущая кромка. Форма 6: кусачки торцевые угловые, кромки режущие «мини», с маленькой фаской, $\alpha = 65^\circ$

Модель 64 72 120: головка с зеркальной полировкой, ручки с двухкомпонентными чехлами. Кусачки торцевые скошенные, миниатюрная режущая кромка, головка с выемкой. Форма 7: кусачки торцевые угловые, кромки режущие «мини» с маленькой фаской, головка с выборкой, $\alpha = 35^\circ$

НОВИНКА



KN-6402115



НОВИНКА



KN-6411115



НОВИНКА



KN-6412115



НОВИНКА



KN-6422115



НОВИНКА



KN-6432120



НОВИНКА



KN-6442115



НОВИНКА



KN-6452115



НОВИНКА



KN-6462120



НОВИНКА



KN-6472120

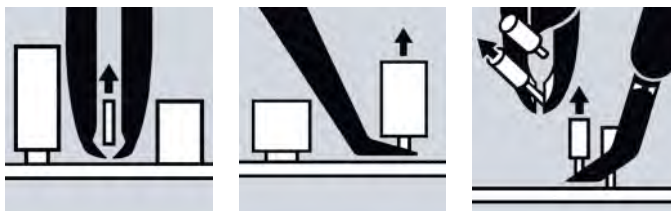

Номер артикула	EAN 4003773-	Форма	Ø мм	Ø мм	Ø мм	A, мм	B, мм	D, мм	C, мм	↔ мм	грамм
KN-6401115	017745	0	2,0	1,0	0,6	11,0	6,0	7,5	16,0	115	76
KN-6402115	035343	0	2,0	1,0	0,6	11,0	6,0	7,5	16,0	115	94
KN-6411115	017769	1	1,4	0,8		11,0	6,0	7,0	16,0	115	74
KN-6412115	040743	1	2,0	0,8	0,5	11,0	6,0	7,0	16,0	115	91
KN-6422115	017806	2	0,8			10,0	20,0	6,0	3,0	115	65
KN-6432120	017820	3	1,5	1,0	0,5	11,0	10,0	7,0	17,0	120	92
KN-6442115	017844	4	1,5	1,0	0,5	10,5	10,0	7,0	12,0	115	69
KN-6452115	040439	5	1,3			10,5	10,0	7,0	12,0	115	69
KN-6462120	046998	6	0,6			9,5	18,5	6,0	5,0	120	70
KN-6472120	017882	7	1,5			12,0	19,5	7,0	5,0	120	95

Кусачки торцевые для электроники антистатические DIN ISO 9654

НОВИНКА



KN-6412115ESD $\angle 90^\circ$

НОВИНКА



KN-6432120ESD $\angle 15^\circ$



KN-6462120ESD $\angle 65^\circ$

Клещи с функцией снятия электростатического напряжения (ESD).

В этом инструменте электростатическая энергия медленно и под контролем отводится через ручки, это защищает конструктивные элементы, подверженные риску воздействия электростатических разрядов согласно действующим нормам, например, IEC TR 61 340-5, DIN EN 61 340-5, SP Method 2472.

- кусачки прецизионные для самых тонких работ по резанию, например, в электронике и точной механике
- ручки электроотводящие с рассеянием
- коробчатый прецизионный шарнир
- плоская двуперая пружина с малым трением
- финишная отделка — зеркальная полировка в сочетании с тонкой масляной пленкой обеспечивает хорошую защиту от коррозии
- твердость режущих кромок минимум 56 HRC
- ручки с двухцветными многокомпонентными чехлами серо-черного цвета
- специальная инструментальная сталь особого качества, кованая, закаленная в масле

Модель 64 12 115 ESD: головка с зеркальной полировкой, ручки с двухкомпонентными чехлами. Форма 1: кусачки торцевые, с маленькой фаской

Модель 64 32 120 ESD: головка с зеркальной полировкой, ручки с двухкомпонентными чехлами. Кусачки торцевые скошенные. Форма 3: кусачки торцевые угловые, с маленькой фаской, $\alpha = 15^\circ$

Модель 64 62 120 ESD: головка с зеркальной полировкой, ручки с двухкомпонентными чехлами. Кусачки торцевые скошенные, миниатюрная режущая кромка. Форма 6: кусачки торцевые угловые, кромки режущие «мини», с маленькой фаской, $\alpha = 65^\circ$

Номер артикула	EAN 4003773-	Форма	Ø мм	Ø мм	Ø мм	A, мм	B, мм	D, мм	C, мм	↔ мм	грамм
KN-6412115ESD	024323	1	2,0	0,8	0,5	11,0	6,0	7,0	16,0	115	94
KN-6432120ESD	025078	3	1,5	1,0	0,5	11,0	10,0	7,0	17,0	120	92
KN-6462120ESD	025085	6	0,6			9,5	18,5	6,0	5,0	120	70

Кусачки угловые для электроники DIN ISO 9654

НОВИНКА



KN-6212120 $\angle 15^\circ$

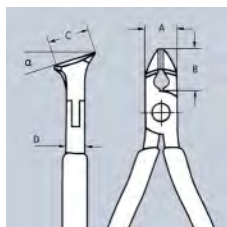

- с режущими кромками для мягкой и среднетвердой проволоки
- без фаски, для чистого ровного реза
- твердость режущих кромок примерно 58 HRC
- плоская двуперая пружина с малым трением
- коробчатый прецизионный шарнир
- гляцевая полировка в сочетании с тонкой масляной пленкой обеспечивает хорошую защиту от коррозии — и никаких нарушений в электрической цепи из-за отслаивания частиц хрома
- специальная инструментальная сталь особого качества, кованая, закаленная в масле

Номер артикула	EAN 4003773-	Ø мм	Ø мм	A, мм	B, мм	D, мм	C, мм	↔ мм	г
KN-6212120	048008	0,3–1,0	0,70	11,00	10,00	7,50	17,00	120	93

Плоскогубцы захватные для электроники DIN ISO 9655

НОВИНКА



KN-3511115

НОВИНКА



KN-3512115

НОВИНКА



KN-3521115

НОВИНКА



KN-3522115

НОВИНКА



KN-3531115

НОВИНКА



KN-3532115

НОВИНКА



KN-3542115

НОВИНКА



KN-3552145

НОВИНКА



KN-3562145

НОВИНКА



KN-3572145

НОВИНКА



KN-3582145

- прецизионные плоскогубцы для самых тонких монтажных работ — например, в электронике и точной механике
- для захвата, фиксации и изгибов
- коробчатый прецизионный шарнир
- шлифованные захватные плоскости
- кромки тщательно зачищены от заусенцев
- плоская двуперая пружина с малым трением
- финишная отделка — зеркальная полировка (исполнение 2) в сочетании с тонкой масляной пленкой обеспечивают хорошую защиту от коррозии и предотвращают возникновение трещин в покрытии, возникающих при отскоке частиц хромового покрытия
- специальная инструментальная сталь, кованая, закаленная в масле

Модели 35 11 115 и 35 31 115: головка с зеркальной полировкой, ручки с пластмассовым покрытием

Модели 35 12 115, 35 22 115, 35 32 115, 35 42 115, 35 52 145, 35 62 145, 35 72 145 и 35 82 145: головка с зеркальной полировкой, ручки с двухкомпонентными чехлами

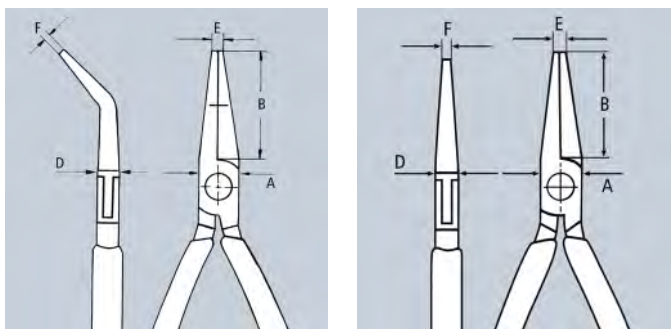

Номер артикула	EAN 4003773-	B, мм	A, мм	D, мм	E, мм	F, мм	↔ мм	грамм
KN-3511115	016694	22,5	9,5	6,5	2,0	4,0	115	61
KN-3512115	035107	22,5	9,5	6,5	2,0	4,0	115	72
KN-3521115	016724	22,5	9,5	6,5	2,0	1,5	115	59
KN-3522115	035114	22,5	9,5	6,5	2,0	1,5	115	73
KN-3531115	016762	22,5	9,5	6,5	2,0	1,0	115	58
KN-3532115	035121	22,5	9,5	6,5	2,0	1,0	115	72
KN-3542115	040736	22,5	9,5	6,5	2,0	1,5	115	74
KN-3552145	039389	40,0	12,0	7,5	1,5	4,0	145	102
KN-3562145	039556	40,0	12,0	7,5	2,5	1,5	145	103
KN-3572145	043607	40,0	12,0	7,5	2,5	1,3	145	98
KN-3582145	039396	35,0	12,0	7,5	2,5	1,0	145	102

Плоскогубцы захватные для электроники антистатические DIN ISO 9655

НОВИНКА



KN-3512115ESD      

НОВИНКА



KN-3522115ESD       







НОВИНКА



KN-3532115ESD       

НОВИНКА



KN-3542115ESD       

Клещи с функцией снятия электростатического напряжения (ESD): в этом инструменте электростатическая энергия медленно и под контролем отводится через ручки — это защищает конструктивные элементы, подверженные риску воздействия электростатических разрядов согласно действующим нормам, например, IEC TR 61 340-5, DIN EN 61 340-5, SP Method 2472.

- прецизионные плоскогубцы для самых тонких монтажных работ: например, в электронике и точной механике
- для захвата, фиксации и изгибания
- ручки электроотводящие с рассеиванием
- коробчатый прецизионный шарнир
- плоскошлифованные захватные плоскости
- кромки тщательно зачищены от заусенцев
- плоская двуперая пружина с малым трением
- финишная отделка — зеркальная полировка в сочетании с тонкой масляной пленкой обеспечивают хорошую защиту от коррозии
- многокомпонентные рукоятки серо-черного цвета
- специальная инструментальная сталь, кованая, закаленная в масле
- головка с зеркальной полировкой

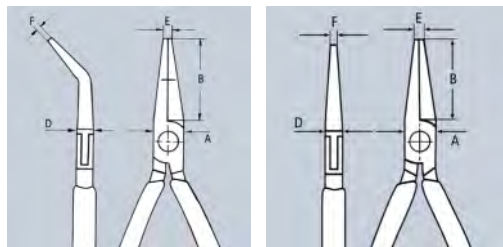



Номер артикула	EAN 4003773-	B, мм	A, мм	D, мм	E, мм	F, мм	↔ мм	⚖ грамм
KN-3512115ESD	024835	22,5	9,5	6,5	2,0	4,0	115	74
KN-3522115ESD	024842	22,5	9,5	6,5	2,0	1,5	115	74
KN-3532115ESD	024859	22,5	9,5	6,5	2,0	1,0	115	70
KN-3542115ESD	024866	22,5	9,5	6,5	2,0	1,5	115	74

Плоскогубцы монтажные для электроники DIN ISO 5743





KN-3612130   



KN-3622125   



KN-3632125   

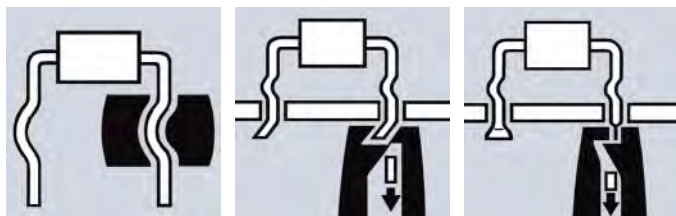

- прецизионные плоскогубцы для самых тонких монтажных и ремонтных работ в электронике
- для сгибания и обрезки выводов электродеталей
- коробчатый прецизионный шарнир
- плоскошлифованные захватные плоскости
- кромки тщательно зачищены от заусенцев
- плоская двуперая пружина с малым трением
- финишная отделка — зеркальная полировка в сочетании с тонкой масляной пленкой обеспечивают хорошую защиту от коррозии
- специальная инструментальная сталь особого качества, кованая, закаленная в масле
- ручки с двухкомпонентными чехлами

Модель 36 12 130: для изгибания выводов радиодеталей под отверстия в плате

Модель 36 22 125: для изгибания и обрезки выводов радиодеталей под платой до длины 1,6 мм

Модель 36 32 125: для опрессовки и укорачивания выводов радиодеталей под платой до длины 1,6 мм

Номер артикула	EAN 4003773-	⌀ мм	L3, мм	W, мм	T1, мм	W1, мм	T2, мм	↔ мм	⚖ грамм
KN-3612130	016861		23,0	12,0	9,5	5,5	6,0	130	94
KN-3622125	046967	1,2	18,0	11,5	7,5	7,5	2,6	125	94
KN-3632125	016885	1,0	18,0	11,5	7,5	7,5	4,0	125	108

Прецизионные плоскогубцы захватные для электроники DIN ISO 9655



KN-3442130



KN-3452130

Тонкое различие: прецизионные клещи для электроники Кнirех производятся из высококачественной шарикоподшипниковой стали и подвергаются самой тщательной обработке. Каждое раскрытие происходит без люфта, плавно и равномерно. Каждый рабочий шаг выполняется надежно и точно.

- для самых тонких монтажных работ: например, в электронике и точной механике, для захвата, фиксации и изгибания
- гладко отшлифованные захватные губки; края тщательно закруглены
- примерно на 20% меньший вес по сравнению с традиционными клещами для электроники
- винтовой шарнир и тщательно выполненные рабочие поверхности для равномерного движения с малыми потерями на трение по всей ширине раствора
- двойная пружина с легким ходом
- улучшенные эргономичные рукоятки
- хромистая сталь для шарикоподшипников, кованая, многоступенчатая закалка в масле
- вороненые клещи, полированная головка
- ручки с двухкомпонентными чехлами

Модель 34 42 130: форма 4: плоские, широкие губки, перекрестная насечка поверхности с прецизионной обработкой лазером

Модель 34 52 130: форма 5: плоскокруглые губки, перекрестная насечка поверхности с прецизионной обработкой лазером

Номер артикула	EAN 4003773-	Форма	B, мм	A, мм	D, мм	E, мм	F, мм	↔ мм	⚖ г
KN-3442130	080282	4	21,9	11,2	6,5	1,4	3,5	135	61
KN-3452130	080312	5	22,7	11,2	6,5	1,6	1,6	135	61

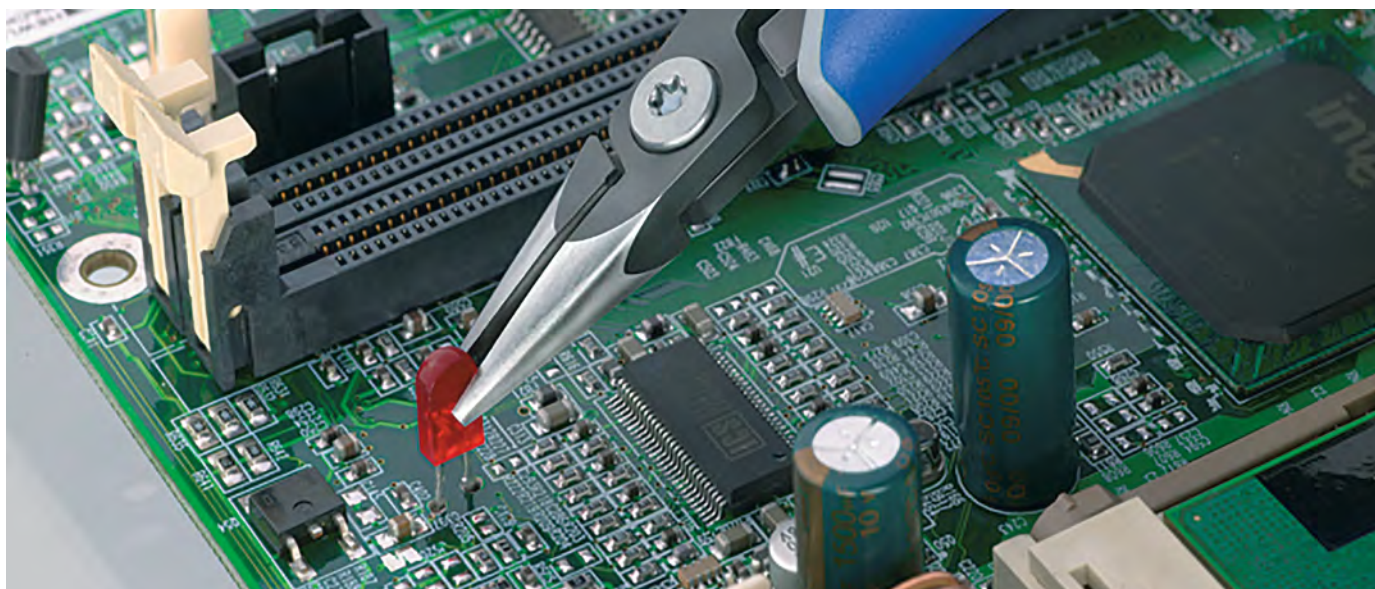
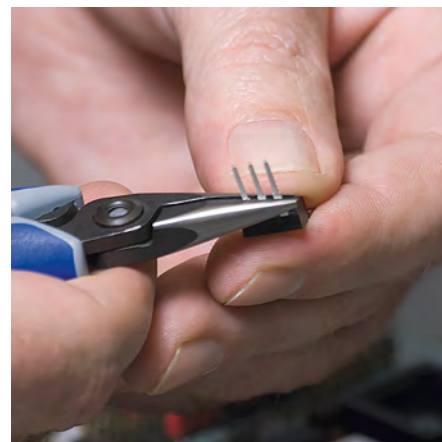
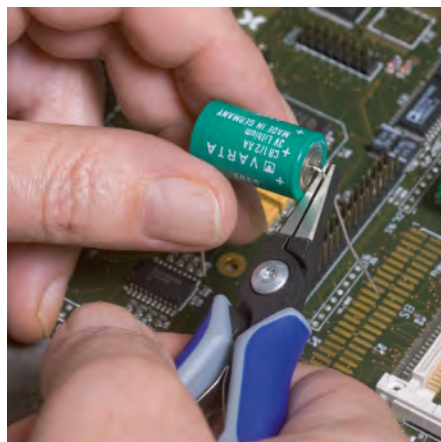

Наборы инструментов для электроники для работ с электронными компонентами



KN-002016



KN-002016P



KN-002016PESD 



KN-002017 



KN-002018



KN-002018ESD



Модель 00 20 16:

- 7 предметов, комплект из 6 инструментов для электроники и пинцета для прецизионных работ
- футляр из прочного полиэстера, крепление щипцов из резиновой эластичной ленты, замок на молнии

Модель 00 20 16 P:

- укомплектован 6 прецизионными плоскогубцами для электроники
- футляр из прочного полиэстера, крепление щипцов из резиновой эластичной ленты, замок на молнии

Модель 00 20 16 P ESD:

- укомплектована 6 прецизионными плоскогубцами для электроники, антистатическими ESD
- футляр из прочного полиэстера, крепление щипцов из резиновой эластичной ленты, замок на молнии

Модель 00 20 17:

- укомплектован 6 плоскогубцами для электроники, антистатическими
- футляр из прочного полиэстера, крепление щипцов из резиновой эластичной ленты, замок на молнии

Модель 00 20 18:

- 8 предметов: 2 плоскогубцев для электроники и 6 отверток для электроники
- практичный кейс для хранения, из ударопрочной пластмассы, с поролоновыми вкладышами

Модель 00 20 18 ESD:

- 8 предметов: 2 антистатических плоскогубцев для электроники и 6 антистатических отверток для электроники
- практичный кейс для хранения, из ударопрочной пластмассы, с поролоновыми вкладышами

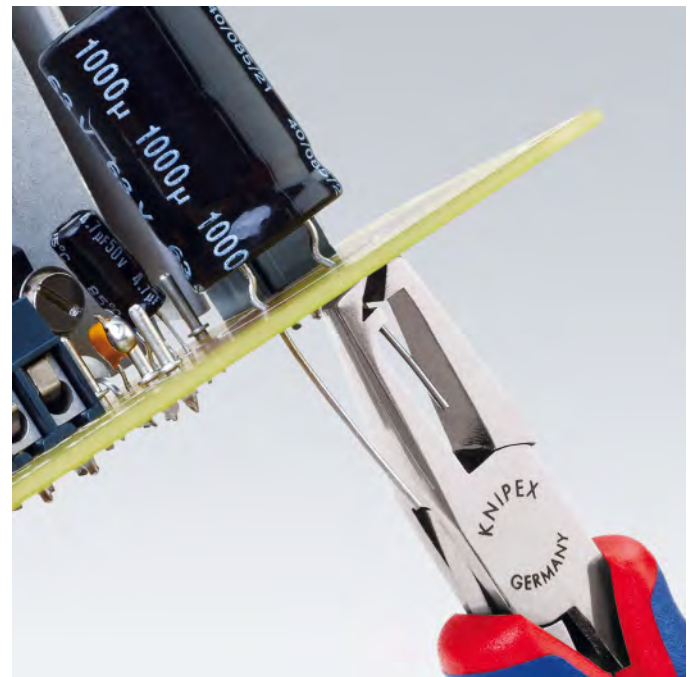

Номер артикула	EAN 4003773-	Комплектация	 грамм
KN-002016	022619	35 12 115 / 35 22 115 / 35 32 115 / 64 32 120 / 77 02 115 / 77 42 115 / 92 34 36	720
KN-002016P	063223	34 12 130 / 34 22 130 / 34 32 130 / 79 02 120 / 79 02 120 / 79 02 125 / 79 42 125	575
KN-002016PESD	063230	34 12 130 ESD / 34 22 130 ESD / 34 32 130 ESD / 79 02 120 ESD / 79 02 125 ESD / 79 42 125 ESD	585
KN-002017	031222	35 12 115 ESD / 35 22 115 ESD / 35 42 115 ESD / 64 32 120 ESD / 77 02 115 ESD / 77 32 115 ESD	695
KN-002018	033073	35 22 115 / 77 02 115 / отвертки 0,4×2,5 / 0,5×3,0 / 0,6×3,5 / 0,8×4,0 / PH0 / PH1	460
KN-002018ESD	051848	35 22 115 ESD / 77 02 115 ESD / отвертки 0,4×2,5 / 0,5×3,0 / 0,6×3,5 / 0,8×4,0 / PH0 / PH1	465

Пинцеты для прецизионных работ



KN-921252 $\angle 85^\circ$

- гладкие плоскости
- матовая поверхность
- хромоникелевая сталь
- губки наклонены под углом
- с чрезвычайно крепкими наконечниками
- нержавеющие, антимагнитные

Номер артикула	EAN 4003773-	↔ мм	грамм
KN-921252	054658	120	20

Пинцеты для прецизионных работ

тонкие губки



KN-922204

- для тонких монтажных работ
- прямая форма
- гладкие плоскости
- особо тонкие кончики
- матовая поверхность
- матовые захватные плоскости
- хромистая / никелевая сталь: нержавеющая, антимагнитная (18 / 10), широко применяется в электронике

Номер артикула	EAN 4003773-	↔ мм	грамм
KN-922204	054665	130	20

Пинцеты для прецизионных работ с направляющим штифтом

тонкие губки



KN-922434

- универсальное применение
- тонкие кончики
- захватная поверхность зазубренная
- захватная поверхность рифленая

Модель 92 24 34: прямая форма, никелирование



KN-923436 $\angle 45^\circ$

Модель 92 34 36: губки наклонены под углом, никелирование



KN-923437 $\angle 45^\circ$

Модель 92 34 37: губки наклонены под углом, матовое лакирование черного цвета

Номер артикула	EAN 4003773-	Исполнение	↔ мм	грамм
KN-922434	054740	никелированные	155	21
KN-923436	054832	никелированные	155	23
KN-923437	054849	черная лакировка	155	21

Пинцеты для прецизионных работ

тупая форма



KN-926444

- универсальное применение
- прямая форма
- притупленные широкие губки
- захватная поверхность рифленая
- губки скругленные шириной 3,5 мм
- захватная поверхность зазубренная
- никелирование

Номер артикула	EAN 4003773-	↔ мм	грамм
KN-926444	054924	145	23

Пинцет с перекрещивающимися губками



KN-929589

- для удержания мелких деталей без сжимания пальцами
- хороший захжим
- никелированный
- пружинная сталь, высокопрочная

Модель 92 95 89: тонкие кончики; прямая форма; захватная поверхность зазубренная; со вставками в ручки



KN-929590

Модель 92 95 90: тонкие кончики; губки наклонены под углом; захватная поверхность зазубренная; со вставками в ручки

Номер артикула	EAN 4003773-	↔ мм	⚖ грамм
KN-929589	055013	160	30
KN-929590	055020	160	32

Пинцеты для прецизионных работ изолированные



KN-922761

- испытаны на соответствие стандарту IEC 60900
- созданы методом погружения, испытаны на соответствие нормативам VDE
- никелированные
- пружинная сталь, высокопрочная

Модель 92 27 61: для самых тонких монтажных работ; особо тонкие кончики; прямая форма; матовые захватные плоскости



KN-922762

Модель 92 27 62: прямая форма; захватная поверхность зазубренная



KN-923764

Модель 92 37 64: губки наклонены под углом; захватная поверхность зазубренная



KN-926763

Модель 92 67 63: прямая форма; захватные плоскости с зубцами

Номер артикула	EAN 4003773-	↔ мм	⚖ грамм
KN-922761	054757	130	32
KN-922762	054764	150	35
KN-923764	054856	150	34
KN-926763	054931	145	43

Прецизионные пинцеты антистатические



KN-922870ESD

- хромистая / никелевая сталь: нержавеющая, антимагнитная (18 / 10), широко применяется в электронике
- покрытие ESD: матово-черное, с поверхностным сопротивлением 105 Ом
- матовые захватные плоскости

Модель 92 28 70 ESD: прямая форма; тонкий наконечник; гладкие плоскости



KN-922871ESD

Модель 92 28 71 ESD: игловидные наконечники; прямая форма; гладкие плоскости

Номер артикула	EAN 4003773-	↔ мм	⚖ грамм
KN-922870ESD	054788	110	13
KN-922871ESD	054795	110	14

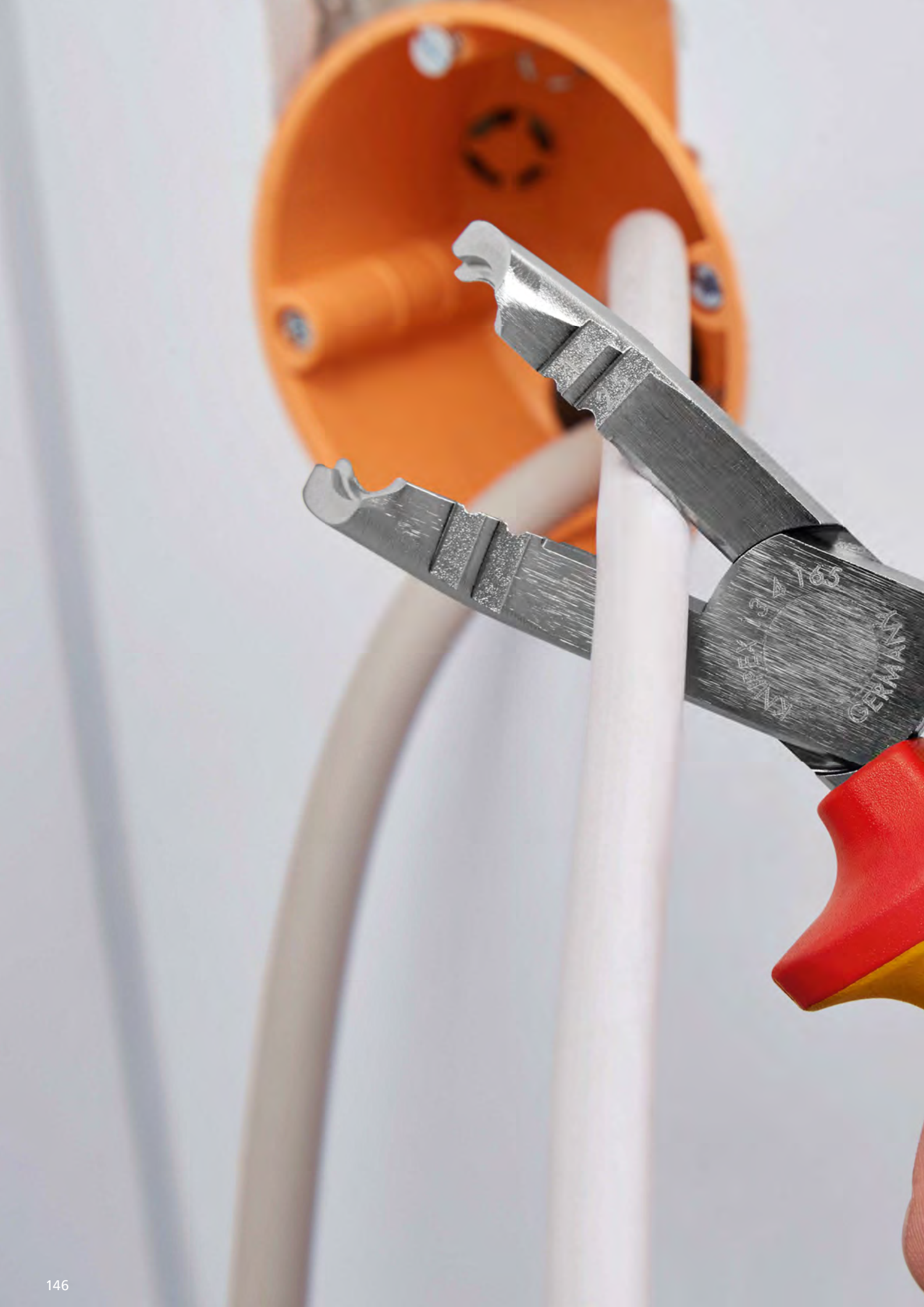

ИНСТРУМЕНТЫ ЭЛЕКТРОИЗОЛИРОВАННЫЕ

Плоскогубцы комбинированные	148
Клещи для удаления оболочки	148
Электромонтажные клещи	149
Инструмент для удаления изоляции	150
Пассатижи удлиненные	150
StriX® Клещи для удаления изоляции	151
Электромонтажные клещи	151
Длинногубцы	152
Плоские круглогубцы с режущими кромками	153
Кусачки боковые	153
X-Cut® Компактные кусачки боковые	155
Кусачки боковые особой мощности	155
Клещи переставные-гаечный ключ	156
Ножницы для резки кабелей	158
Инструмент для обжима контактных гильз	162
Ключи	163
Отвертки	164
Сменные головки	167
Резак для кабелей	168
Захватные плоскогубцы из пластмассы	169
Плоские круглогубцы из пластмассы	169
Специальные инструменты	169
Наборы инструментов и комплектующих	171

Плоскогубцы комбинированные DIN ISO 5746

хромованадиевые



KN-0106160

Номер артикула	EAN	мм	мм	мм	мм ²	мм	грамм
KN-0106160	040729	2,00	1,50	10,00	16,00	160	201
KN-0106190	040415	2,50	2,00	13,00	25,00	190	320

- для самых тяжелых нагрузок
- с зонами захвата плоских и круглых деталей, для различных работ
- с режущими кромками для мягкой и твердой проволоки, а также рояльной струны
- длинные режущие кромки для толстых кабелей
- режущие кромки дополнительно закалены токами высокой частоты до твердости примерно 64 HRC
- особо износостойкие захватные губки, с дополнительной закалкой, твердость губок примерно 53 HRC
- высококачественная хромованадиевая сталь, ковкая, закаленная в масле
- клещи хромированные, изолированные ручки из многокомпонентного материала, испытаны на соответствие нормам VDE, IEC 60900, DIN EN 60900

Плоскогубцы комбинированные особой мощности DIN ISO 5746



KN-0206180



KN-0207225

- экономия усилия 35% по сравнению с обычными комбинированными плоскогубцами
- с режущими кромками (твердость около 63 HRC) для сложных условий работы
- более легкая работа благодаря оптимальной передаче усилия
- легче резать, эффективно захватывать, гнуть и тянуть
- длинные режущие кромки для толстых кабелей
- с зонами захвата плоских и круглых деталей, для различных видов работ
- специальная инструментальная сталь особого качества, ковкая, многократно закаленная в масле
- хромированные
- испытаны на соответствие нормам VDE, IEC 60900, DIN EN 60900

Модель 02 06 180: ручки изолированные из многокомпонентного материала

Модель 02 07 225: ручки изолированные

Номер артикула	EAN	мм	мм	мм	мм ²	мм	грамм
KN-0206180	010012	2,5	2,0	11,5	16	180	247
KN-0206200	010029	2,8	2,2	13,0	25	200	343
KN-0206225	010036	3,0	2,5	14,0	25	225	401
KN-0207200	022299	2,8	2,2	13,0	25	200	380
KN-0207225	022305	3,0	2,5	14,0	25	225	486

Клещи для удаления оболочки DIN ISO 5746



KN-1346165

- для быстрого удаления оболочки и изоляции с наиболее часто применяемых круглых проводов и проводов для сырых помещений (например, NYM)
- облегченный доступ к розеткам для скрытой проводки благодаря тонкой форме головки и оптимальному наклону лезвия для удаления оболочки с кабеля
- легкое и чистое удаление оболочки благодаря круглому лезвию с ограничителем глубины
- универсальное применение: прецизионные отверстия для удаления изоляции с проводов 1,5 и 2,5 мм²
- с боковыми кусачками для резания проводов, проволоки, мелких винтов и гвоздей
- все лезвия дополнительно закалены токами высокой частоты до твердости около 61 HRC: высокая износостойкость
- вес на 30% меньше, чем вес аналогичных клещей
- ванадиевая сталь, ковкая, многоступенчатая закалка в масле

Номер артикула	EAN	Параметры удаления оболочки	Диапазон для зачистки	мм	мм	мм	грамм
KN-1346165	079699	8–13	1,5 / 2,5	3,20	2,20	165	176

Электромонтажные клещи

многофункциональные клещи для электромонтажных работ

НОВИНКА



KN-1396200T



- многофункциональные клещи для электромонтажных работ для захвата плоского и круглого материала, гибки, удаления заусенцев, резки кабеля, удаления изоляции и опрессовки контактных гильз
- 6 функций в одних клещах: гладкие захватные губки для захвата отдельных жил без их повреждения — профилированные захватные губки и выемка для захвата плоского и круглого материала. Характерная наружная кромка на губке для обработки штепсельных розеток для скрытой проводки и удаления заусенцев на отверстиях для ввода кабеля. Отверстия для удаления изоляции с проводов 0,75–1,5 мм² и 2,5 мм²
- опрессовочное гнездо для контактных гильз 0,5–2,5 мм²
- ножницы с прецизионными лезвиями (индуктивной закалки) для резки медного и алюминиевого кабеля до 5 × 2,5 мм² / Ø 15 мм
- захватывают без полного раскрытия клещей (рациональный механизм удержания в закрытом состоянии у версии с раскрывающей пружиной)
- режущие кромки остаются сомкнутыми и защищенными
- узкая конструкция облегчает доступ к детали. Винтовой шарнир: точный ход без зазоров
- специальная инструментальная сталь особого качества, кованая, многократно закаленная в масле. Инструмент с надежным изолированным креплением для страховки от падения с высоты

Номер артикула	EAN 4003773-	Ø мм	Ø мм	Ø мм	мм ²	↔ мм	⚖ г
KN-1396200T	081425	15,00	50,00	0,75–1,5 + 2,5	0,5–2,5	200	280
KN-1396200TBK	081777	15,00	50,00	0,75–1,5 + 2,5	0,5–2,5	200	280

Плоскогубцы комбинированные DIN ISO 5746



KN-0306180



- с зонами захвата плоских и круглых деталей, для различных работ
- с режущими кромками для мягкой и твердой проволоки
- длинные режущие кромки для толстых кабелей
- режущие кромки дополнительно закалены токами высокой частоты до твердости примерно 60 HRC
- специальная инструментальная сталь, кованая, закаленная в масле

Модель 03 06 180: клещи хромированные, изолированные ручки из многокомпонентного материала, испытаны на соответствие нормам VDE, IEC 60900, DIN EN 60900



KN-0307200



Модель 03 07 200: клещи хромированные, ручки изолированные, отвечают нормам VDE, IEC 60900, DIN EN 60900

НОВИНКА



KN-0306180T



Номер артикула	EAN 4003773-	Ø мм	Ø мм	Ø мм	мм ²	↔ мм	⚖ грамм
KN-0306160	021902	3,10	2,00	10,00	16,00	160	228
KN-0306180	021926	3,40	2,20	12,00	16,00	180	264
KN-0306180T	081395	3,40	2,20	12,00	16,00	180	264
KN-0306180TBK	081746	3,4	2,2	12,00	16,00	180	
KN-0306200	033776	3,80	2,50	13,00	16,00	200	326
KN-0307160	015307	3,10	2,00	10,00	16,00	160	254
KN-0307180	015314	3,40	2,20	12,00	16,00	180	285
KN-0307200	015321	3,80	2,50	13,00	16,00	200	339
KN-0307250	015345	3,80	2,50	15,00	25,00	250	597

Инструмент для удаления изоляции



KN-1107160

- для одно-, много- и тонкожильного кабеля с макс. \varnothing 5,0 мм или поперечным сечением провода 10 мм², с пластиковой или резиновой изоляцией
- простая настройка на необходимый диаметр кабелей или жгутов винтом с накатанной головкой и контргайкой
- специальная инструментальная сталь, кованая, закаленная в масле
- клещи хромированные, ручки изолированные, отвечают нормам VDE, IEC 60900, DIN EN 60900

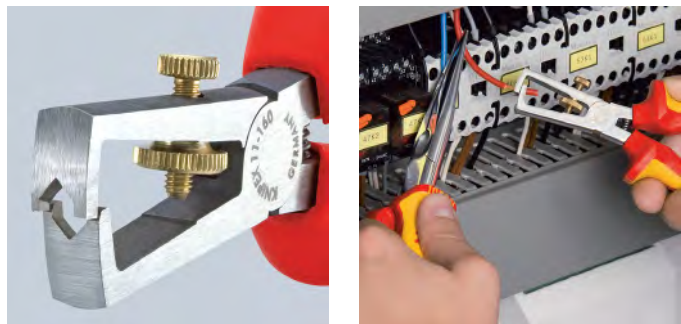

Номер артикула	EAN 4003773-	Диапазон для зачистки \varnothing мм	Диапазон для зачистки, мм ²	AWG	↔ мм	⚖ грамм
KN-1107160	015499	5,0	10,0	7	160	180

Пассатижи удлиненные

вытянутая форма головки для работы в труднодоступных местах



НОВИНКА

KN-0826145T

- особенно удобны в обращении: идеальны для работы в труднодоступном месте благодаря тонкой головке с суженными губками (устойчивыми к скручиванию)
- захватная поверхность с одной стороны выпуклая — для надежного захвата плоских деталей. Фрезерованная канавка в зоне раствора обеспечивает надежное удержание и вытягивание мелких деталей, например, гвоздей, штифтов и болтов
- универсальные и надежные тонкогубцы для работы на выезде
- легкое резание благодаря эффективному шарниру с высокой передачей усилий
- с режущими кромками для мягкой, средней и жесткой проволоки. Большой срок службы и стабильные кончики губок
- специальная инструментальная сталь особого качества, кованая, многократно закаленная в масле
- с надежным изолированным креплением для страховки инструмента от падения с высоты

Номер артикула	EAN 4003773-	мм	мм	мм	мм ²	↔ мм	⚖ грамм
KN-0826145T	081401	3,00	2,00	8,00	16,00	145	145
KN-0826145TBK	081753	3,00	2,00	8,00	16,00	145	145

Инструмент для удаления изоляции



НОВИНКА

KN-1106160T

- для одно-, много- и тонкожильного кабелей с пластмассовой или резиновой изоляцией \varnothing 5,0 мм и сечением 10,0 мм²
- простая настройка на необходимый диаметр кабелей или жгутов винтом с накатанной головкой и контргайкой
- форма 1: без раскрывающей пружины

Номер артикула	EAN 4003773-	AWG	↔ мм	⚖ грамм
KN-1106160T	081418	\varnothing 5,0 мм; 10,0 мм ²	7	160
KN-1106160TBK	081760	\varnothing 5,0 мм; 10,0 мм ²	7	160

StriX® Клещи для удаления изоляции с функцией резания кабеля

НОВИНКА



KN-1362180



KN-1366180



KN-1366180T

Инструмент для удаления изоляции, с функцией резания кабеля. Два основных инструмента электромонтажа совмещены в одной паре клещей.

- для одножильного, многожильного и тонкожильного кабеля с макс. \varnothing 5,0 мм или поперечным сечением провода 10 мм² с пластиковой или резиновой изоляцией
- уступы в губках для визуального ориентира при удалении изоляции заданной длины (11 мм и 16 мм)
- простая настройка на необходимый диаметр кабелей или жгутов винтом с накатанной головкой и контргайкой
- лезвие для резания медного и алюминиевого кабеля диаметром до 15 мм (5 × 2,5 мм²)
- узкая конструкция облегчает доступ к детали
- винтовой шарнир: точный ход без зазоров
- специальная инструментальная сталь особого качества, ковкая, многократно закаленная в масле

Модель 13 62 180: клещи с чернением черного цвета, головка полированная, ручки с двухкомпонентными чехлами

Модель 13 66 180: клещи хромированные, изоляция с помощью многокомпонентных чехлов, испытаны на соответствие нормам VDE

Модель 13 66 180 T: с дополнительным креплением для страховки инструмента

Номер артикула	EAN 4003773-	\varnothing мм	мм ²	Диапазон для зачистки		↔ мм	грамм
				\varnothing мм	мм ²		
KN-1362180	081302	15	50	5,0	10	180	210
KN-1366180SB	081333	15	50	5,0	10	180	
KN-1366180	081319	15	50	5,0	10	180	
KN-1366180SB	081333	15	50	5,0	10	180	
KN-1366180T	081906	15	50	5,0	10	180	
KN-1366180TBK	081982	15	50	5,0	10	180	

Электромонтажные клещи



KN-1386200



KN-1396200

- многофункциональные клещи для электромонтажных работ; для захвата плоского и круглого материала, гибки, удаления заусенцев, резки кабеля, удаления изоляции и опрессовки контактных гильз
- гладкие захватные губки для захвата отдельных жил без их повреждения; профилированные захватные губки и выемка для захвата плоского и круглого материала
- характерная наружная кромка на губке для обработки штепсельных розеток для скрытой проводки и удаления заусенцев на отверстиях для ввода кабеля
- отверстия для удаления изоляции с проводов 0,75–1,5 мм² и 2,5 мм²
- опрессовочное гнездо для контактных гильз 0,5–2,5 мм²
- ножницы с прецизионными лезвиями (индуктивной закалки) для резки медного и алюминиевого кабеля до 5 × 2,5 мм² (\varnothing 15 мм)
- винтовой шарнир: точный ход без зазоров
- клещи хромированные, изолированные ручки из многокомпонентного материала, испытаны на соответствие нормам VDE, IEC 60900, DIN EN 60900

Модель 13 96 200:

- в моделях с разжимающей пружиной закрытие защелки приводит к смыканию лезвий, но не блокирует другие функции
- захватывают без полного раскрытия клещей (рациональный механизм удержания в закрытом состоянии у версии с раскрывающей пружиной). Режущие кромки остаются сомкнутыми и защищенными

Номер артикула	EAN 4003773-	\varnothing мм	мм ²	Диаметр для отдельных жил, мм ²	Диапазон, мм ²	↔ мм	грамм
KN-1396200	075110	15	50	0,75–1,5 / 2,5	0,5–2,5	200	280

Длинногубцы с режущими кромками DIN ISO 5745

Плоскогубцы радиомонтажные



KN-2506160

- предназначены для точных работ по захвату и резке
- заостренные, плоскокруглые губки
- захватные плоскости с зубцами
- с режущими кромками для средне-твердой и твердой проволоки
- режущие кромки дополнительно закалены токами высокой частоты до твердости примерно 61 HRC
- ванадиевая сталь, ковкая, многоступенчатая закалка в масле
- клещи хромированные, изолированные ручки из многокомпонентного материала, испытаны на соответствие нормам VDE, IEC 60900, DIN EN 60900



Номер артикула	EAN	Ø мм	Ø мм	L3, мм	W3, мм	T1, мм	W4, мм	T2, мм	↔ мм	грамм
KN-2506160	4003773-033806	2,50	1,60	50,00	16,50	9,00	3,00	2,50	160	146

Длинногубцы с режущими кромками DIN ISO 5745

Длинногубцы прямые, с режущими кромками



KN-2616200

- упругие прецизионные наконечники для высокой нагрузки
- плоскокруглые, длинные губки
- захватные плоскости с зубцами
- с режущими кромками для среднетвердой проволоки Ø 3,2 мм и твердой проволоки Ø 2,2 мм
- режущие кромки дополнительно закалены токами высокой частоты до твердости примерно 61 HRC
- ванадиевая сталь, ковкая, многоступенчатая закалка в масле

Модель 26 16 200: клещи хромированные, изолированные ручки из многокомпонентного материала, испытаны на соответствие нормам VDE, IEC 60900, DIN EN 60900

Модель 26 17 200: клещи хромированные, ручки изолированные, отвечают нормам VDE, IEC 60900, DIN EN 60900



KN-2617200

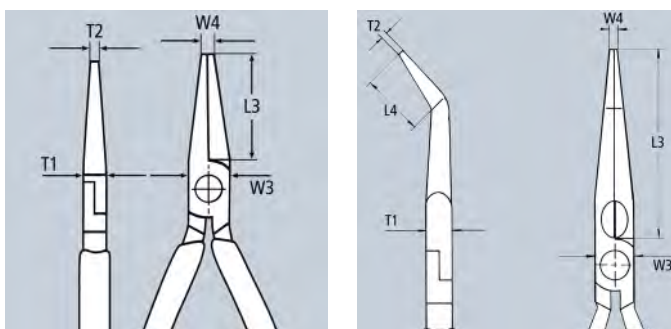

Номер артикула	EAN	Ø мм	Ø мм	L3, мм	T1, мм	W3, мм	W4, мм	T2, мм	↔ мм	грамм
KN-2616200	022831	3,2	2,2	73,0	9,5	17,5	3,0	2,5	200	206
KN-2617200	016069	3,2	2,2	73,0	9,5	17,5	3,0	2,5	200	212

Плоские круглогубцы с режущими кромками

НОВИНКА



KN-2506160T

- предназначены для точных работ по захвату и резке
- заостренные, плоскокруглые губки
- захватные плоскости с зубцами и с режущими кромками для мягкой, средней и жесткой проволоки
- режущие кромки дополнительно закалены токами высокой частоты до твердости примерно 61 HRC
- ванадиевая сталь, ковкая, многоступенчатая закалка в масле
- круглогубцы с надежным изолированным креплением для страховки инструмента от падения с высоты

Номер артикула	EAN 4003773-	Ø мм	Ø мм	↔ мм	⚖ грамм
KN-2506160T	081432	2,5	1,6	160	156
KN-2506160TBK	081784	2,5	1,6	160	156
KN-2616200T	081449	3,2	2,2	200	215
KN-2616200TBK	081791	3,2	2,2	200	215

Длинногубцы изогнутые с функцией резания

НОВИНКА



KN-2626200T

- упругие наконечники: стабильность формы даже при перекашивании
- устойчивые к перекоосу, упругие прецизионные наконечники
- полукруглые длинные губки с заостренными концами
- с режущими кромками твердостью примерно 61 HRC для проволоки мягкой, средней твердости и твердой
- ванадиевая сталь, ковкая, закаленная в масле

Номер артикула	EAN 4003773-	Ø мм	Ø мм	↔ мм	⚖ грамм
KN-2626200T	081456	3,2	2,2	200	204
KN-2626200TBK	081807	3,2	2,2	200	204

Кусачки боковые DIN ISO 5749



KN-7006180



KN-7007180

- кусачки боковые, необходимые для разнообразных работ
- высококачественный материал и прецизионная обработка для длительного срока службы
- прецизионные режущие кромки для мягкой и твердой проволоки
- чистый рез тонкой медной проволоки, даже кончиками режущих кромок
- режущие кромки дополнительно закалены токами высокой частоты до твердости примерно 62 HRC
- удлиненная форма головки для применения в труднодоступных местах
- ванадиевая сталь, ковкая, многоступенчатая закалка в масле

Модель 70 06 180: клещи хромированные, изолированные ручки из многокомпонентного материала, испытаны на соответствие нормам VDE, IEC 60900, DIN EN 60900

Модель 70 07 180: клещи хромированные, ручки изолированные, отвечают нормам VDE, IEC 60900, DIN EN 60900



Номер артикула	EAN 4003773-	Ø мм	Ø мм	Ø мм	↔ мм	⚖ грамм
KN-7006125	018124	3,0	2,3	1,5	125	121
KN-7006140	040293	4,0	2,5	1,8	140	160
KN-7006180	033813	4,0	3,0	2,5	180	254
KN-7007180	018179	4,0	3,0	2,5	180	269

Кусачки боковые DIN ISO 5749



KN-7006160 ⚡ 1000V



KN-7007160 ⚡ 1000V



Новое поколение классических боковых кусачек Кнiрех с улучшенными характеристиками.

Режущая способность на 20% больше, чем в предыдущей модели, более длинные лезвия.

Большая эффективность резания за счет оптимальной геометрии лезвий и передачи усилия.

- стабильная прецизионная заклепка для плавного хода и долговечности шарнира
- прецизионные лезвия: дополнительная закалка токами высокой частоты, твердость режущих кромок около 62 HRC
- тонкая головка с длинными лезвиями: хороший доступ даже в труднодоступных местах
- большой срок службы и высокая нагрузочная способность
- боковые кусачки, незаменимые для многостороннего использования
- ванадиевая сталь, кованая, многоступенчатая закалка в масле

Модель 70 06 160: клещи хромированные, изолированные ручки из многокомпонентного материала, испытаны на соответствие нормам VDE, IEC 60900, DIN EN 60900

Модель 70 07 160: клещи хромированные, ручки изолированные, отвечают нормам VDE, IEC 60900, DIN EN 60900

Номер артикула	EAN 4003773-	Ø мм	Ø мм	Ø мм	↔ мм	⚖ грамм
KN-7006160	021995	4,0	3,0	2,0	160	216
KN-7007160	018155	4,0	3,0	2,0	160	227

Кусачки боковые

НОВИНКА



KN-7006160T ⚡ 1000V



KN-7006180T ⚡ 1000V

- режущая способность на 20% больше, чем в предыдущей модели, более длинные лезвия
- большая эффективность резания за счет оптимальной геометрии лезвий и передачи усилия
- стабильная прецизионная заклепка для плавного хода и долговечности шарнира
- прецизионные лезвия: дополнительная закалка токами высокой частоты, твердость режущих кромок около 62 HRC
- тонкая головка с длинными лезвиями: хороший доступ даже в узком месте
- большой срок службы и высокая нагрузочная способность
- боковые кусачки, незаменимые для многостороннего использования
- ванадиевая сталь, кованые, многоступенчатая закалка в масле

Номер артикула	EAN 4003773-	Ø мм	Ø мм	Ø мм	↔ мм
KN-7006160T	081463	4,0	3,0	2,0	160
KN-7006160TBK	081814	4,0	3,0	2,0	160
KN-7006180T	081470	4,0	3,0	2,5	180
KN-7006180TBK	081821	4,0	3,0	2,5	180

X-Cut® DIN ISO 5749

компактные кусачки боковые



KN-7306160 1000V

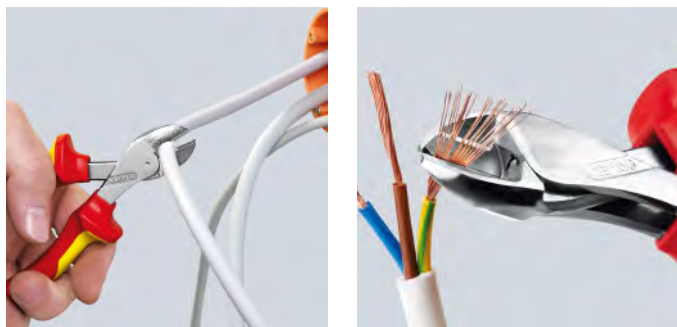

Мощный, легкий, универсальный.

Точно режут как тончайшую проволоку, так и многожильный кабель или твердую рояльную струну.

- коробчатый шарнир: максимальная стабильность при небольшом весе
- ось шарнира для самых высоких продолжительных нагрузок
- высокая режущая способность при меньшей затрате усилий благодаря оптимальному согласованию угла режущих кромок, передаточного отношения рычагов и эргономичной конструкции ручек
- большая ширина раскрытия для резки толстых кабелей
- точная резка даже очень тонкой медной проволоки
- компактная легкая конструкция
- универсальное применение — для монтажных и ремонтных работ, а также производства
- высококачественная хромованадиевая сталь, кованая, многоступенчатая закалка в масле

Номер артикула	EAN	⊙ мм	◐ мм	◑ мм	● мм	⊕ мм	↔ мм	⚖ г
KN-7306160	4003773-075141	4,8	3,8	2,7	2,2	12,0	160	175

Кусачки боковые особой мощности DIN ISO 5749



KN-7406200 1000V



KN-7407200 1000V



KN-7406200T 1000V



KN-7406250T 1000V

Экономия усилия 20% по сравнению с обычными боковыми кусачками аналогичной длины.

- ось шарнира накована, для самых высоких продолжительных нагрузок
- оптимальны для всех видов проволоки, включая рояльную струну
- высокая режущая способность при меньшей затрате усилий, благодаря оптимальному согласованию угла режущих кромок, передаточного отношения рычагов и эргономичной конструкции ручек
- прецизионные режущие кромки дополнительно закалены токами высокой частоты, твердость режущих кромок примерно 64 HRC
- высококачественная хромованадиевая сталь, кованая, многоступенчатая закалка в масле

Длина 250 мм: кусачки боковые длиной 250 мм предназначены для медного провода сечением до 16 мм² и алюминиевого провода сечением до 35 мм²

Модели 74 06 200 T и 74 06 250 T: с креплением для страховки от падения с высоты

Номер артикула	EAN	⊙ мм	◐ мм	◑ мм	↔ мм	⚖ грамм
KN-7406160	040705	3,4	2,5	2,0	160	215
KN-7406180	022985	3,8	2,7	2,2	180	280
KN-7406200	033820	4,2	3,0	2,5	200	308
KN-7406200T	081494	4,2	3,0	2,5	200	
KN-7406200TBK	081845	4,2	3,0	2,5	200	
KN-7406250	041955	4,6	3,5	3,0	250	453
KN-7406250T	081500	4,6	3,5	3,0	250	
KN-7406250TBK	081852	4,6	3,5	3,0	250	
KN-7407200	018414	4,2	3,0	2,5	200	328
KN-7407250	018421	4,6	3,5	3,0	250	510

Клещи переставные-гаечный ключ изолированные

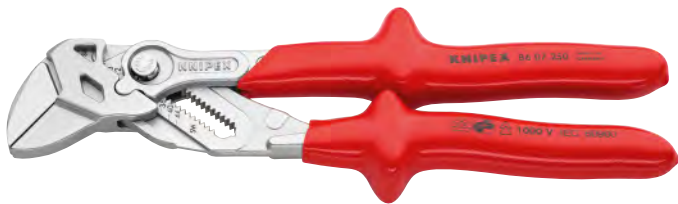

KN-8607250 1000 V

- переставные клещи и гаечный ключ в одном инструменте
- также отлично подходят для захвата, фиксации, опрессовки и гибки деталей
- прилегание без зазоров по всей поверхности обеспечивает отсутствие повреждений граней головок винтов из мягких материалов (медь)
- со шкалой для регулировки раствора губок по размеру детали
- случайное изменение установки захватных губок и проскальзывание шарнира исключены
- бесступенчатая установка нужного размера ключа в рабочем диапазоне за счет параллельного хода губок
- зазор между захватными плоскостями позволяет быстрое заворачивание и отворачивание винтовых соединений по принципу трещоточного ключа
- высокое усилие фиксации с помощью 10-кратного увеличения передачи усилия
- хромованадиевая сталь, ковкая, закаленная в масле

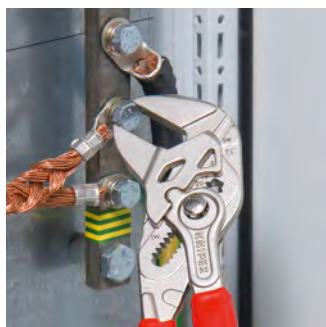

Номер артикула	EAN	Позиции установки	дюйм	мм	V1, мм	V2, мм	V3, мм	мм	грамм
KN-8607250	4003773-065067	17	1 3/4	46	8,00	8,00	14,00	250	615

Клещи переставные-гаечный ключ изолированные



KN-8606250 1000 V

Захватная способность увеличена благодаря двум дополнительным позициям настройки: плавный захват деталей с размером под ключ до 52 мм.

Вес уменьшен на 15% при сохранении прежней стабильности.

Практичная шкала настройки: лазерная гравировка помогает отрегулировать раствор губок до начала работы.

- заменяет целый комплект гаечных ключей, как метрических, так и дюймовых
- удобно работать благодаря значительному уменьшению веса, рифленым рукояткам и тонкому профилю губок с подрезом
- работа с хромированными деталями: никакого повреждения граней на деталях с чувствительной поверхностью благодаря плотному и полному прилеганию губок
- надежная фиксация шарнирного винта: случайная перестановка исключается
- высокая надежность захвата благодаря 10-кратному увеличению передачи усилия
- хромованадиевая сталь, ковкая, закаленная в масле
- на головке инструмента выгравированы размеры под ключ: метрические (лицевая сторона) и дюймовые (обратная сторона)
- отличаются эргономичностью и подходят для размещения в кармане благодаря особо тонким многокомпонентным чехлам
- аккуратная работа с деталями, имеющими чувствительную поверхность; модель VDE также для работы под напряжением



Номер артикула	EAN	Позиции установки	дюйм	мм	V1, мм	V2, мм	V3, мм	мм	грамм
KN-8606250	4003773-082408	19	2	52				250	515
KN-8606250SB	082651	19	2	52				250	515

Alligator® DIN ISO 8976

клевщи сантехнические



KN-8806250



KN-8807250

- больше производительности и удобства в работе по сравнению с обычными сантехническими клещами аналогичной длины: 9-ступенчатая регулировка и увеличенная на 30% захватывающая способность
- хороший доступ к детали благодаря узкой конструкции головки и шарнира
- функция смыкания губок, которая облегчает работу в узких и труднодоступных местах
- захватные губки со специально закаленными зубцами твердостью примерно 61 HRC: прослужат долго с надежным захватом
- коробчатый шарнир: высокая стабильность благодаря двум направляющим
- специальный механизм предотвращает случайное защемление пальцев
- хромованадиевая сталь, ковкая, многократно закаленная в масле

Модель 88 06 250: клещи хромированные, изолированные ручки из многокомпонентного материала, испытаны на соответствие нормам VDE, IEC 60900, DIN EN 60900

Модель 88 07 250: клещи хромированные, ручки изолированные, отвечают нормам VDE, IEC 60900, DIN EN 60900

Номер артикула	EAN 4003773-	∅ дюйм	∅ мм	мм	Позиции установки	↔ мм	⚖ грамм
KN-8806250	039303	2	50	46	9	250	374
KN-8807250	019343	2	50	46	9	250	420
KN-8807300	022350	2 3/4	70	60	9	300	661

Cobra® VDE DIN ISO 8976

высокотехнологичные сантехнические клещи, электроизолированные



KN-8726250

НОВИНКА



KN-8726250T

Номер артикула	EAN 4003773-	∅ дюйм	∅ мм	мм	Позиции установки	↔ мм	⚖ грамм
KN-8726250	071495	2	50	46	24	250	340
KN-8726250T	081517	2	46	24	24	250	340
KN-8726250TBK	081869	2	46	24	24	250	340

Процесс настройки на деталь с Knipex Cobra® VDE выполняется просто и надежно: наложите открытые клещи верхней захватной губкой на деталь, сомкните клещи, готово!

- настройка путем сдвига непосредственно в сторону детали, быстрое, безопасное и удобное обращение
- открытие нажатием кнопки сбоку от детали
- настройка непосредственно на детали при одновременно удобном расположении рукояток
- хороший доступ к детали благодаря тонкой конструкции в области головки и шарнира
- функция смыкания губок, которая облегчает работу в узких и труднодоступных местах
- захватные губки со специально закаленными зубцами твердостью примерно 61 HRC: прослужат долго с надежным захватом
- коробчатый шарнир: высокая стабильность благодаря двум направляющим
- специальный механизм предотвращает случайное защемление пальцев
- хромованадиевая сталь, ковкая, закаленная в масле
- клещи хромированные, изолированные ручки из многокомпонентного материала, испытаны на соответствие нормам VDE, IEC 60900, DIN EN 60900



Ножницы для резки кабелей



KN-9506230 1000 V

- для сечений: медного одножильного провода — до 16 мм², медного многожильного — до 50 мм² и медного тонкожильного — до 70 мм²; для алюминиевого многожильного провода — 70 мм²
- облегченное резание при работе одной рукой благодаря оптимальному передаточному отношению рычагов
- не предназначены для резки стальной проволоки и холодно-тянутых медных проводов
- закаленные режущие кромки с прецизионной шлифовкой
- кабель не раздавливается — лишь незначительно деформируется
- с защитой от защемления пальцев
- шарнир винтовой регулируемый
- корпус ножниц: хирургическая сталь, нержавеющая, закаленная на воздухе
- ручки: из ударопрочного пластика, с пластмассовыми рукоятками, испытанными на соответствие нормативам VDE
- головка полированная

Номер артикула	EAN	Ø мм	мм ²	AWG	↔ мм	грамм
KN-9506230	006305	16,00	50,00	1 / 0	230	274

Ножницы для резки кабелей



KN-9516165 1000 V

- для резания медного и алюминиевого кабеля, одно- и многожильного
- не предназначены для резки стальной проволоки и холодно-тянутых медных проводов
- закаленные режущие кромки с прецизионной шлифовкой
- режут гладко и чисто, без раздавливания кабеля
- легко резать одной рукой
- специальный механизм предотвращает случайное защемление пальцев
- регулируемый шарнир винтовой самофиксирующийся
- специальная инструментальная сталь особого качества, ковчаная, закаленная в масле

Номер артикула	EAN	Ø мм	мм ²	AWG	↔ мм	грамм
KN-9516165	039648	15,00	50,00	1 / 0	165	262
KN-9516165T	081524	15,00	50,00	1 / 0	165	
KN-9516165TBK	081876	15,00	50,00	1 / 0	165	
KN-9526165	069980	15,00	50,00	1 / 0	165	275



KN-9526165 1000 V

НОВИНКА



KN-9516165T 1000 V

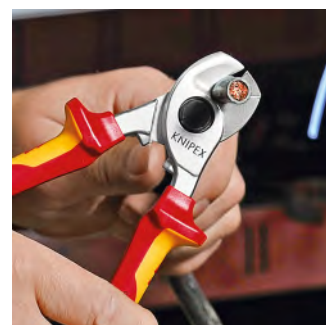
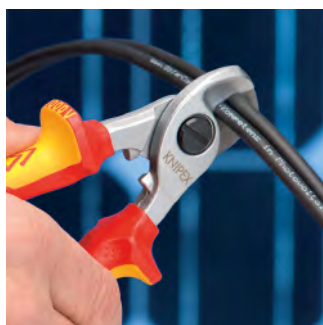

Ножницы для резки кабелей с двойными режущими кромками



KN-9516200



KN-9517200



- для резки кабеля из меди и алюминия
- не предназначены для резки стальной проволоки и холоднотянутых медных проводов
- закаленные режущие кромки с прецизионной шлифовкой
- режут гладко и чисто, без раздавливания кабеля
- легко резать одной рукой
- с предварительным и последующим резом (1-е и 2-е лезвие) можно отрезать кабели диаметром до 20 мм
- малозатратная работа благодаря оптимальной передаче усилия и новой геометрии режущих кромок
- специальный механизм предотвращает случайное защемление пальцев
- регулируемый самофиксирующийся винтовой шарнир
- специальная инструментальная сталь особого качества, ковкая, закаленная в масле

Модель 95 16 200: хромированный инструмент, изолированные ручки из многокомпонентного материала, испытаны на соответствие нормам VDE, IEC 60900, DIN EN 60900

Модель 95 17 200: хромированный инструмент, ручки изолированные, отвечают нормам VDE, IEC 60900, DIN EN 60900

Номер артикула	EAN 4003773-	мм	мм ²	AWG	↔ мм	⚖ грамм
KN-9516200	026761	20,00	70,00	2 / 0	200	340
KN-9517200	026952	20,00	70,00	2 / 0	200	360

Ножницы для резки кабелей



KN-9517500



- для резания медного и алюминиевого кабеля, одно- и многожильного
- не предназначены для резки стальной проволоки и проволочных тросов
- закаленные режущие кромки с прецизионной шлифовкой
- режут гладко и чисто, без раздавливания кабеля
- минимальная затрата сил благодаря эффективному передаточному отношению и оптимальной геометрии режущих кромок
- укороченная конструкция, длина всего 500 мм
- малый вес
- специальный механизм предотвращает случайное защемление пальцев
- шарнир винтовой регулируемый
- режущая головка: ванадиевая сталь, ковкая, закаленная в масле
- рукоятка: алюминиевая труба, высокопрочная
- ручки изолированные, отвечают нормам VDE, IEC 60900, DIN EN 60900

Номер артикула	EAN 4003773-	мм	мм ²	AWG	↔ мм	⚖ грамм
KN-9517500	026785	27,00	150,00	5 / 0	500	1477

Ножницы для резки кабелей



KN-9527600 1000V



- для резания медного и алюминиевого кабеля, одно- и многожильного
- не предназначены для резки стальной проволоки и проволочных тросов
- закаленные режущие кромки с прецизионной шлифовкой
- режут гладко и чисто, без раздавливания кромки реза
- эффективное передаточное отношение благодаря коленчатому рычагу
- специальный механизм предотвращает случайное заземление пальцев
- шарнир винтовой регулируемый
- ножевая головка, сменная, привинчиваемая
- ножевая головка: хромованадиевая сталь особого качества, кованая, закаленная в масле
- рукоятка: стальная труба
- полированная головка
- ручки изолированные, отвечают нормам VDE, IEC 60900, DIN EN 60900

Номер артикула	EAN	⊕ мм	⊕ мм ²	AWG	↔ мм	⚖ грамм
KN-9527600	021797	27	150	5 / 0	600	2301

Номер артикула	EAN	Наименование
KN-9529600	021803	Запасная ножевая головка для 95 21 600 / 95 27 600

Ножницы для резки кабелей по принципу трещотки



KN-9536250 1000V

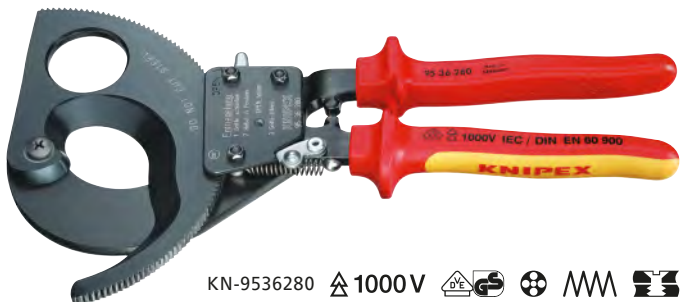

KN-9536280 1000V

- для резания медного и алюминиевого кабеля, одно- и многожильного
- не предназначены для резки стальной проволоки и проволочных тросов
- закаленные режущие кромки с прецизионной шлифовкой
- режут гладко и чисто, без раздавливания кабеля
- работа одной рукой с использованием принципа трещотки
- незначительный расход усилий благодаря оптимальной передаче усилия
- двухходовой зубчатый привод для облегчения процесса резания
- удобство работы с резаком благодаря незначительному весу и компактной конструкции — возможна работа даже в ограниченном пространстве
- специальный механизм предотвращает случайное заземление пальцев
- специальная инструментальная сталь особого качества, кованая, закаленная в масле
- инструмент с черной лакировкой, изолированные ручки из многокомпонентного материала, испытаны на соответствие нормам VDE, IEC 60900, DIN EN 60900

Модель 95 36 280: для алюминиевых секторных кабелей до 4 × 150 мм²



Номер артикула	EAN	⊕ мм	⊕ мм ²	MCM	↔ мм	⚖ грамм
KN-9536250	026884	32	240	500	250	652
KN-9536280	026891	52	380	750	280	835

Номер артикула	EAN	Подвижный запасной нож
KN-9539250	022244	для 95 31 250 / 95 36 250 по принципу трещотки
KN-9539280	025283	для 95 31 280 / 95 36 280 по принципу трещотки

Ножницы для резки кабелей по принципу трещотки, 3 передачи



KN-9536320

Прочные. Удобные. Стабильные.
 Инновационный зубчатый привод.
 Для кабеля диаметром до Ø 60 мм.



- удобные в использовании благодаря малому весу (825 г) и компактной конструкции (длина 320 мм) — возможно применение также в ограниченном пространстве
- разрезает медные и алюминиевые кабели диаметром до 60 мм при работе одной и двумя руками
- закаленные резцы с прецизионным шлифованием режут ровно и чисто, не раздавливая кабель
- для резки медного и алюминиевого кабеля, одно- и многожильного (непригодны для стальной проволоки и проволочных тросов)
- инновационный трехходовой зубчатый привод с высоким передаточным отношением для легкой резки одной или двумя руками
- ручка с прочной опорой для захвата и нажима рукой при резании
- специальная инструментальная сталь особого качества, кованая, закаленная в масле
- инструмент черненный, полированная головка, изолированные ручки из многокомпонентного материала, испытаны на соответствие нормам VDE, IEC 60900, DIN EN 60900

Номер артикула	EAN			MCM	\leftrightarrow мм	
KN-9536320	4003773-075189	Ø мм	мм ²	1200	320	грамм
		60,00	600,00			830
Номер артикула	EAN	Ремкомплект				
KN-953932001	075714	поворотного ножа для 95 32 320 и 95 36 320				
KN-953932002	075721	фиксированного ножа для 95 32 320 и 95 36 320				

Ножницы для резки кабеля со стальным армированием (кабель SWA) по принципу трещотки



KN-9536315A







Режет кабель со стальным армированием диаметром 45 мм / 380 мм² (например, 4×95 мм²) при работе одной и двумя руками.
 Прочные. Удобные. Стабильные.

- удобные в использовании благодаря небольшому весу (800 г) и компактной конструкции (длина 315 мм) — можно работать также в ограниченном пространстве
- режущие кромки прошли прецизионную заточку и закалку токами высокой частоты для чистого, гладкого реза без деформации кабеля
- оригинальный зубчато-венцовый привод, трехступенчатый, с высокой передачей усилия
- с опорной площадкой для удобного упора в процессе резания
- не подходит для резки кабеля ACSR и стального троса!
- специальная инструментальная сталь особого качества, кованая, многократно закаленная в масле
- инструмент с черной лакировкой
- изолированные ручки из многокомпонентного материала, испытаны на соответствие нормам VDE

Номер артикула	EAN			MCM	\leftrightarrow мм	
KN-9536315A	4003773-078579	Ø мм	мм ²	750	315	грамм
		45,00	380,00			800
Номер артикула	EAN	Ремкомплект				
KN-9539315A01	078586	поворотного ножа для 95 32 315 А и 95 36 315 А (по принципу трещотки)				
KN-9539315A02	078593	фиксированного ножа для 95 32 315 А и 95 36 315 А (по принципу трещотки)				





Ножницы для резки проволочных тросов и кабелей



KN-9577600    



- для проволочных тросов и круглых железных профилей, для медных и алюминиевых кабелей
- подходит для отделения частей наружной электропроводки с приспособлением для разгрузки от натяжения
- наклонные режущие концы позволяют разрезать отдельные пряди троса
- оптимальная передача усилия для увеличения режущей способности
- режущая головка: сменная, привинчиваемая
- малый вес
- режущая головка: специальная инструментальная сталь особого качества, многоступенчатая закалка в масле
- корпус ножниц: высокопрочный алюминий
- полированная головка
- ручки, электроизолированные методом погружения

Номер артикула	EAN	 мм ²	 мм	 мм	AWG	 мм	 грамм
KN-9577600	025313	150,00	14,00	9,00	5 / 0	600	2359

Номер артикула	EAN	Наименование
KN-9579600	025337	Запасная ножевая головка для 95 71 600 / 95 77 600

Инструмент для обжима контактных гильз



KN-9778180    

НОВИНКА



KN-9778180T    

- для опрессовки контактных гильз (по стандарту DIN 46 228 часть 1 + 4) в диапазоне сечений от 0,25 до 16 мм²
- улучшенная передача усилия для облегчения процесса опрессовки
- легкая и компактная конструкция
- опрессовка в маркированных полукруглых профилях для надежного соединения гильзы и проводника
- 9 глубоких профилей с коническими гранями
- специальная инструментальная сталь, кованая, закаленная в масле
- полированная головка
- изолированные ручки из многокомпонентного материала
- испытаны на соответствие нормам VDE, IEC 60900, DIN EN 60900

Модель 97 78 180 T:

с креплением для страховки от падения с высоты

Номер артикула	EAN	Диапазон, мм ²	AWG	Количество гнезд	 мм	 грамм
KN-9778180	072003	0,25–16,0	23–5	9	180	254
KN-9778180T	081531	0,25–16,0	23–5	9	180	254
KN-9778180TBK	081883	0,25–16,0	23–5	9	180	254

Инструмент для обжима контактных гильз



KN-9768145A 1000 V

- для опрессовки контактных гильз (по стандарту DIN 46 228 часть 1 + 4) в диапазоне сечений от 0,5 до 2,5 мм²
- опрессовка в маркированных трапециевидных профилях для надежного соединения гильзы и проводника
- ванадиевая сталь, ковкая, закаленная в масле
- полированная головка, изолированные ручки из многокомпонентного материала, испытаны на соответствие нормам VDE, IEC 60900, DIN EN 60900

Номер артикула	EAN 4003773-	Диапазон, мм ²	AWG	Количество гнезд	↔ мм	грамм
KN-9768145A	071754	0,25–2,5	23–13	4	145	175

Разводной ключ



KN-9807250 1000 V 22°

- параллельные гладкие захватные губки
- плавная настройка раствора
- со шкалой для настройки раствора губок по размеру детали
- хромованадиевая сталь
- хромированный инструмент
- ручка, электроизолированная методом погружения

Номер артикула	EAN 4003773-	мм	дюйм	Ширина губок, мм	Ширина головки, мм	Ширина, мм	Глубина, мм	↔ мм	грамм
KN-9807250	071518	30	1 1/8	8,0	16,00	73,0	20,0	260	500

Ключ гаечный рожковый



KN-980014 1000 V

- головка наклонена под углом 15°
- основа инструмента хромирована
- хромованадиевая сталь, ковкая, закаленная в масле
- IEC 60900, DIN EN 60900

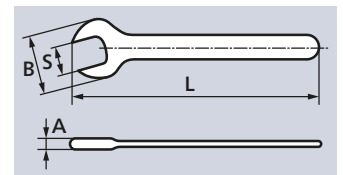

Номер артикула	EAN 4003773-	S, мм	L, мм	B, мм	A, мм	грамм
KN-980007	019824	7,0	105,0	20,0	4,0	15
KN-980008	019831	8,0	105,0	22,0	4,0	31
KN-980009	019848	9,0	105,0	24,0	4,0	29
KN-980010	019893	10,0	105,0	27,0	5,0	40
KN-980011	019909	11,0	120,0	30,0	5,5	45
KN-980012	019923	12,0	125,0	32,0	5,5	70
KN-980013	019930	13,0	130,0	34,0	6,5	68
KN-980014	019947	14,0	135,0	35,0	6,5	86
KN-980015	019954	15,0	145,0	37,0	7,0	80
KN-980016	019961	16,0	155,0	38,0	7,0	112
KN-980017	019978	17,0	155,0	42,0	8,0	119
KN-980018	019985	18,0	160,0	44,0	8,0	149
KN-980019	019992	19,0	165,0	47,0	9,0	154
KN-980022	020004	22,0	190,0	52,0	9,0	216
KN-980024	020011	24,0	210,0	56,0	9,0	262
KN-980027	020028	27,0	215,0	63,0	9,0	307

Номер артикула	EAN 4003773-	S, дюйм	L, мм	B, мм	A, мм	грамм
KN-9800 1/4"	019886	1/4	108,0	20,0	4,0	32
KN-9800 5/16"	020073	5/16	108,0	22,0	4,0	36
KN-9800 3/8"	020042	3/8	108,0	27,0	5,0	37
KN-9800 7/16"	020097	7/16	120,7	30,0	5,5	53
KN-9800 1/2"	019879	1/2	139,7	34,0	6,5	60
KN-9800 9/16"	020110	9/16	152,4	35,0	6,5	102
KN-9800 5/8"	020080	5/8	165,1	38,0	7,0	124
KN-9800 3/4"	020035	3/4	190,5	47,0	9,0	164

Ключи гаечные накидные



KN-980114 ⚡ 1000 V

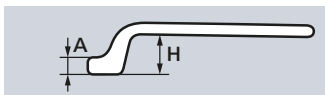

- накидное кольцо с отгибом
- основа инструмента хромирована
- хромованадиевая сталь, ковкая, закаленная в масле
- IEC 60900, DIN EN 60900

Номер артикула	EAN 4003773-	S, мм	L, мм	B, мм	A, мм	H, мм	грамм
KN-980107	020134	7,0	150,0	12,0	7,0	18,0	55
KN-980108	020141	8,0	155,0	14,0	7,0	19,0	68
KN-980109	020158	9,0	165,0	15,5	8,0	19,0	78
KN-980110	020196	10,0	160,0	17,0	9,0	20,0	75
KN-980111	020202	11,0	165,0	18,5	10,0	21,0	93
KN-980112	020226	12,0	185,0	18,5	10,0	23,0	118
KN-980113	020233	13,0	185,0	21,5	11,0	23,0	125
KN-980114	020240	14,0	195,0	23,0	12,0	24,0	147
KN-980115	020257	15,0	200,0	24,0	12,0	24,0	143
KN-980116	020264	16,0	200,0	26,0	12,0	26,0	172
KN-980117	020271	17,0	205,0	27,0	13,0	26,0	184
KN-980118	020288	18,0	210,0	29,0	13,0	28,0	210
KN-980119	020295	19,0	225,0	30,0	14,0	28,0	245
KN-980122	020301	22,0	225,0	35,0	15,0	30,0	278
KN-980124	020318	24,0	265,0	38,0	16,0	30,0	415

Торцовый ключ с Т-образной ручкой



KN-980413 ⚡ 1000 V

KN-980517 ⚡ 1000 V

- IEC 60900
- DIN EN 60900

Номер артикула	EAN 4003773-	Размер под ключ S, мм	Длина ручки, мм	Диаметр головки d, мм	↔ мм	грамм
KN-980408	071341	8,0	90	15,0	200	344
KN-980410	026167	10,0	155	19,5	200	324
KN-980413	026198	13,0	155	23,5	200	344
KN-980417	026211	17,0	155	28,5	200	426
KN-980419	020424	19,0	155	31,0	200	525
KN-980422	026228	22,0	155	34,5	200	560
KN-980517	026297	17,0	155	28,5	300	544
KN-980519	026303	19,0	155	31,0	300	674

Отвертки для винтов с шлицевыми головками



KN-982055 ⚡ 1000 V

- эргономичная двухкомпонентная ручка для оптимальной передачи усилия и работы без усталости
- противоскользящая форма ручки
- хромованадиевая / молибденовая сталь
- вороненый наконечник, изолированная ручка из многокомпонентного материала, испытана на соответствие нормам VDE, IEC 60900, DIN EN 60900

Номер артикула	EAN 4003773-	Ширина наконечника, мм	Толщина наконечника, мм	Длина лезвия, мм	Длина лезвия неизолированная, мм	Длина ручки, мм	↔ мм	грамм
KN-982010	026396	10,0	1,6	200	15	120	320	184
KN-982025	062325	2,5	0,4	75	15	102	177	32
KN-982030	062332	3,0	0,5	100	15	102	202	35
KN-982035	024217	3,5	0,6	100	15	102	202	35
KN-982040	026402	4,0	0,8	100	15	102	202	38
KN-982055	024224	5,5	1,0	125	15	107	232	69
KN-982065	026419	6,5	1,2	150	15	112	262	105
KN-982080	024231	8,0	1,2	175	15	120	295	152

Отвертки для винтов с шлицевыми головками (тонкая)



KN-982065SL ⚡ 1000 V

- зауженный стержень с изоляцией для работы с расположенными в глубине винтами и пружинными зажимами
- эргономичная двухкомпонентная ручка для оптимальной передачи усилия и работы без усталости
- противоскользящая форма ручки
- хромованадиевая / молибденовая сталь
- вороненый наконечник, изолированная ручка из многокомпонентного материала, испытана на соответствие нормам VDE (IEC 60900, DIN EN 60900)

Номер артикула	EAN 4003773-	Ширина наконечника, мм	Толщина наконечника, мм	Длина лезвия, мм	Длина лезвия неизолированная, мм	Длина ручки, мм	↔ мм	грамм
KN-982035SL	079712	3,5	0,6	100	15	102	202	35
KN-982040SL	079729	4,0	0,8	100	15	102	202	38
KN-982055SL	079736	5,5	1,0	125	15	107	232	69
KN-982065SL	079743	6,5	1,2	150	15	112	262	105

Крестовая отвертка (тонкая)

Phillips®



KN-982402SL

- зауженный стержень с изоляцией для работы с расположенными в глубине винтами и пружинными зажимами
- эргономичная двухкомпонентная ручка для оптимальной передачи усилия и работы без усталости
- противоскользящая форма ручки
- хромованадиевая / молибденовая сталь
- вороненый наконечник, изолированная ручка из многокомпонентного материала, испытана на соответствие нормам VDE, IEC 60900, DIN EN 60900

Номер артикула	EAN 4003773-	Размер	Длина лезвия, мм	Длина лезвия неизолированная, мм	Длина ручки, мм	↔ мм	грамм
KN-982401SL	079750	PH1	80	15	107	187	58
KN-982402SL	079767	PH2	100	18	112	212	94

Отвертки (тонкие)

наконечник с профилем Plus/Minus

НОВИНКА



KN-982401SLS

«Тонкая» версия отвертки для винтов с шлицем PlusMinus.

Зауженный стержень с изоляцией для работы с глубоко утопленным винтами и пружинными зажимами.

- наконечник с профилем для винтов PlusMinus
- используются с электроустановочными компонентами, например, при монтаже защитных автоматов
- зауженный стержень с изоляцией для работы с расположенными в глубине винтами и пружинными зажимами
- эргономичная двухкомпонентная ручка для оптимальной передачи усилия и работы без усталости
- противоскользящая форма ручки
- хромованадиевая / молибденовая сталь
- вороненый, изолированная ручка из многокомпонентного материала, испытана на соответствие нормам VDE



KN-982402SLS



KN-982501SLS



KN-982502SLS

Номер артикула	EAN 4003773-	Длина лезвия, мм	Длина лезвия неизолированная, мм	Длина ручки, мм	↔ мм	грамм
KN-982401SLS	081036	80	15	107	187	56
KN-982402SLS	081043	100	18	112	212	90
KN-982501SLS	081050	80	15	107	187	56
KN-982502SLS	081067	100	18	118	212	90

Крестовая отвертка (тонкая)

Pozidriv®



KN-982502SL

- зауженный стержень с изоляцией для работы с расположенными в глубине винтами и пружинными зажимами
- эргономичная двухкомпонентная ручка для оптимальной передачи усилия и работы без усталости
- противоскользящая форма ручки
- хромованадиевая / молибденовая сталь
- вороненый наконечник, изолированная ручка из многокомпонентного материала, испытана на соответствие нормам VDE, IEC 60900, DIN EN 60900

Номер артикула	EAN 4003773-	Размер	Длина лезвия, мм	Длина лезвия неизолированная, мм	Длина ручки, мм	↔ мм	грамм
KN-982501SL	079774	PZ1	80	15	107	187	58
KN-982502SL	079781	PZ2	100	18	112	212	94

Поперечные ручки

с наружным квадратом 3/8" или 1/2"



KN-9830 \triangle 1000 V \square

KN-9840 \triangle 1000 V \square

- для установки торцевых головок
- быстрое, надежное и легкое фиксирование головок
- основа инструмента хромирована
- специальная инструментальная сталь особого качества, ковкая, закаленная в масле
- IEC 60900, DIN EN 60900

Номер артикула	EAN 4003773-	Т-образная ручка, мм	Присоединительный квадрат, дюйм	↔ мм	⚖ грамм
KN-9830	026488	165	3/8	200	447
KN-9840	026501	165	1/2	200	631

Ключ трещоточный

с наружным квадратом 3/8" или 1/2"

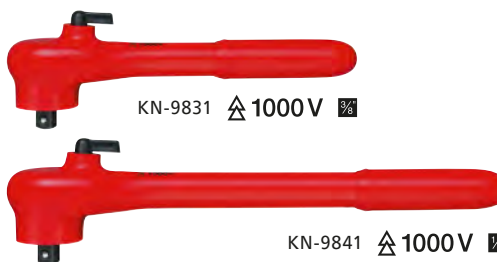

KN-9831 \triangle 1000 V \square

KN-9841 \triangle 1000 V \square

- для установки торцевых головок
- реверсивный, для правого и левого вращения
- исключительно легкий ход
- быстрое, надежное и легкое фиксирование головок
- хромованадиевая сталь, ковкая
- IEC 60900, DIN EN 60900

Номер артикула	EAN 4003773-	Присоединительный квадрат, дюйм	↔ мм	⚖ грамм
KN-9831	026495	3/8	190	324
KN-9841	026518	1/2	265	625

Удлинитель

с внутренним / наружным квадратом 3/8" или 1/2"



KN-9835125 \triangle 1000 V \square \odot



KN-9845250 \triangle 1000 V \square \odot

- для установки торцевых головок
- с внутренним и наружным присоединительным квадратом
- быстрое, надежное и легкое фиксирование рабочих инструментов
- хромованадиевая сталь, ковкая
- IEC 60900, DIN EN 60900

Номер артикула	EAN 4003773-	Присоединительный квадрат, дюйм	↔ мм	⚖ грамм
KN-9835125	020530	3/8	125	149
KN-9835250	020547	3/8	250	294

Номер артикула	EAN 4003773-	Присоединительный квадрат, дюйм	↔ мм	⚖ грамм
KN-9845125	020813	1/2	125	258
KN-9845250	020820	1/2	250	490

Ключ трещоточный ISO 3315

с внешним присоединительным квадратом 1/2"



KN-9842 \triangle 1000 V \square

- реверсивный, для правого и левого вращения
- высоконадежное крепление используемых инструментов с помощью блокировочного винта
- хромованадиевая сталь
- IEC 60900, DIN EN 60900

Номер артикула	EAN 4003773-	Присоединительный квадрат, дюйм	↔ мм	⚖ грамм
KN-9842	026525	1/2	265	599

Ключ динамометрический

с наружным четырехгранником, переставной



KN-984350 \triangle 1000 V \square

- переставной, для затягивания левой резьбы
- установка крутящих моментов с их фиксацией
- высоконадежное крепление используемых инструментов с помощью блокировочного винта
- прозрачная закрытая шкала
- свидетельство о поверке прилагается
- хромованадиевая сталь
- IEC 60900, DIN EN 60900

Номер артикула	EAN 4003773-	Применение	Присоединительный квадрат, дюйм	↔ мм	⚖ грамм
KN-984350	071778	5-50 Нм	1/2	385	1230

Сменные головки

с внутренним квадратом 3/8" или 1/2"



KN-98375/8" ⚡ 1000 V Ⓞ Ⓢ



KN-98471/2" ⚡ 1000 V Ⓞ Ⓢ

- с двойным шестигранником (12-гранный)
- для дюймовых головок винтов
- основа инструмента хромирована
- хромованадиевая сталь
- IEC 60900, DIN EN 60900

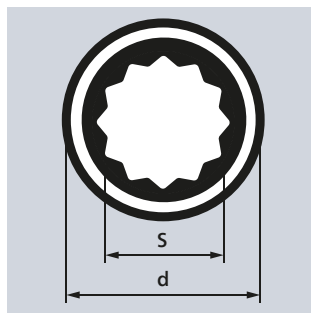

Номер артикула	EAN 4003773-	S, мм	d, мм	Присоединительный квадрат, мм	↔ мм	⚖ г
KN-9837 5/16"	020684	5/16	16,2	3/8	42	30
KN-9837 3/8"	020677	3/8	18,7	3/8	42	31
KN-9837 7/16"	020707	7/16	20,0	3/8	43	31
KN-9837 1/2"	020554	1/2	22,5	3/8	45	33
KN-9837 9/16"	020721	9/16	23,7	3/8	47	39
KN-9837 5/8"	020691	5/8	26,2	3/8	46	51
KN-9837 3/4"	020660	3/4	30,0	3/8	49	71

Номер артикула	EAN 4003773-	S, мм	d, мм	Присоединительный квадрат, мм	↔ мм	⚖ г
KN-9847 1/2"	020875	1/2	23,2	1/2	55	67
KN-9847 9/16"	021094	9/16	24,5	1/2	55	64
KN-9847 5/8"	021063	5/8	26,9	1/2	55	72
KN-9847 11/16"	020905	11/16	28,2	1/2	55	88
KN-9847 3/4"	021018	3/4	30,7	1/2	55	97
KN-9847 7/8"	021087	7/8	34,5	1/2	58	124
KN-9847 1"	020868	1	41,0	1/2	61	167

Торцевые головки для винтов с шестигранной головкой

с внутренним квадратом 3/8" или 1/2"



KN-983717 ⚡ 1000 V Ⓞ Ⓢ



KN-984717 ⚡ 1000 V Ⓞ Ⓢ

- для метрического крепежа с шестигранной головкой
- основа инструмента хромирована
- хромованадиевая сталь
- IEC 60900, DIN EN 60900

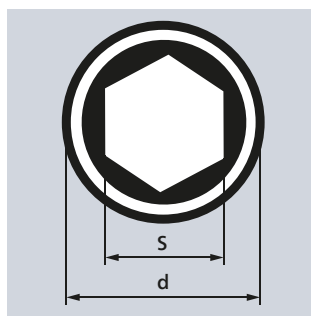

Номер артикула	EAN 4003773-	S, мм	d, мм	Присоединительный квадрат, мм	⚖ грамм
KN-983710	020578	10,0	18,7	3/8	32
KN-983711	020585	11,0	20,0	3/8	32
KN-983712	020608	12,0	21,2	3/8	33
KN-983713	020615	13,0	22,5	3/8	33
KN-983714	020622	14,0	23,7	3/8	39
KN-983716	027263	16,0	26,2	3/8	53
KN-983717	020639	17,0	27,5	3/8	61
KN-983719	020646	19,0	30,0	3/8	73
KN-984710	020882	10,0	19,5	1/2	63
KN-984711	020899	11,0	20,7	1/2	61

Номер артикула	EAN 4003773-	S, мм	d, мм	Присоединительный квадрат, мм	⚖ грамм
KN-984712	020912	12,0	23,0	1/2	64
KN-984713	020929	13,0	23,2	1/2	64
KN-984714	020943	14,0	24,5	1/2	67
KN-984716	027287	16,0	26,9	1/2	69
KN-984717	020967	17,0	28,2	1/2	75
KN-984718	027294	18,0	29,0	1/2	81
KN-984719	020974	19,0	30,7	1/2	99
KN-984722	020981	22,0	34,5	1/2	125
KN-984724	020998	24,0	37,0	1/2	151
KN-984727	021001	27,0	41,0	1/2	183

Резак для кабелей



KN-9852 ⚡ 1000 V



KN-9854 ⚡ 1000 V

- улучшенная эргономичность за счет удобных ручек с продуманной защитой от выскользывания из ладони
- повышение безопасности благодаря применению противоскользящих мягких компонентов ручки
- хорошая передача усилия при ведении ножа за счет использования выемки для большого пальца и упора на конце ручки
- прочное фиксированное лезвие с прямыми режущими кромками
- прозрачный защитный чехол для лезвия
- лезвие: специальная инструментальная сталь, закаленная в масле
- изолированная ручка из многокомпонентного материала, испытана на соответствие нормам VDE, IEC 60900, DIN EN 60900

Модель 98 54: обухи лезвий покрыты пластмассой для предупреждения короткого замыкания

Номер артикула	EAN 4003773-	Длина лезвия, мм	↔ мм	⚖ грамм
KN-9852	035565	50	185	67
KN-9854	026563	50	180	77

Нож для удаления оболочки



KN-985303 ⚡ 1000 V



KN-985313 ⚡ 1000 V



KN-9855 ⚡ 1000 V

- улучшенная эргономичность за счет удобных ручек с продуманной защитой от выскользывания из ладони
- повышение безопасности благодаря применению противоскользящих мягких компонентов ручки
- хорошая передача усилия при ведении ножа за счет использования выемки для большого пальца и упора на конце ручки
- прозрачный защитный чехол для лезвия
- изолированная ручка из многокомпонентного материала, испытана на соответствие нормам VDE, IEC 60900, DIN EN 60900

Модель 98 53 03: прочное фиксированное изогнутое лезвие; предназначен для круглого кабеля; лезвие: специальная инструментальная сталь, закаленная в масле

Модель 98 53 13: узкое фиксированное лезвие-крючок, серповидное; предназначено для секторных кабелей; лезвие: специальная инструментальная сталь, закаленная в масле

Модель 98 55: прочное фиксированное лезвие, серповидное; с опорной пяточкой на конце – бережет от повреждения изоляции проводника; лезвие: хирургическая сталь, нержавеющей, закаленная на воздухе

Номер артикула	EAN 4003773-	Длина лезвия, мм	Радиус, мм	↔ мм	⚖ грамм
KN-985303	026549	28	7,0	155	64
KN-985313	026556	50	40,0	180	64
KN-9855	022558	38	23,5	155	68

Зажим из пластмассы



KN-986402 ⚡ 1000 V

- для надежной фиксации изолирующих ковриков
- с внутренней пружиной
- полная изоляция снижает риск короткого замыкания
- полностью пластмассовый, усиленный стекловолокном
- DIN VDE 0680-1

Номер артикула	EAN 4003773-	Ширина зажима, мм	↔ мм	⚖ грамм
KN-986402	021193	15,00	150	61

Захватные плоскогубцы из пластмассы изолированные



KN-986201 1000 V



Компания Кнipeх представляет две разработки: высококачественные, надежные пластмассовые плоскогубцы, изолированные во избежание коротких замыканий, для использования при работе с деталями, находящимися под напряжением до 1000 В переменного тока и до 1500 В постоянного тока. Плоскогубцы, полностью выполненные из пластмассы, не восприимчивы к магнитным полям и искробезопасны. Кроме того, они прекрасно подходят для применения в химически агрессивных средах.

- полная изоляция снижает риск короткого замыкания
- для монтажа и опломбирования счетчиков
- класс С, диапазон применения до -40 °С
- пластик, усиленный стекловолокном
- удобные ручки с участком из мягкого полимерного материала для надежного хвата
- IEC 60900, DIN EN 60900

Номер артикула	EAN	↔ мм	грамм
KN-986201	4003773-073956	180	120

Плоские круглогубцы из пластмассы изолированные



KN-986202 1000 V



Компания Кнipeх представляет две разработки: высококачественные, надежные пластмассовые плоскогубцы, изолированные во избежание коротких замыканий, для использования при работе с деталями, находящимися под напряжением до 1000 В переменного тока и до 1500 В постоянного тока. Плоскогубцы, полностью выполненные из пластмассы, не восприимчивы к магнитным полям и искробезопасны. Кроме того, они прекрасно подходят для применения в химически агрессивных средах.

- полная изоляция снижает риск короткого замыкания
- класс С, диапазон применения до -40 °С
- пластик, усиленный стекловолокном
- удобные ручки с участком из мягкого полимерного материала для надежного хвата
- клещи из пластмассы, усиленные стекловолокном
- IEC 60900, DIN EN 60900

Номер артикула	EAN	↔ мм	грамм
KN-986202	4003773-073963	220	130

Колпачок изолирующий конический



KN-986503 1000 V

- предохраняют от прикосновения к неизолированным проводникам, находящимся под напряжением (макс. Ø 10 мм)
- цельная пластмасса
- DIN VDE 0680-1

Номер артикула	EAN	Код проводника, мм	↔ мм	грамм
KN-986501	4003773-021209	1	80	7
KN-986502	4003773-021216	2	80	8
KN-986503	4003773-021223	3	80	8

Колпачок изолирующий самофиксирующийся



KN-986530 ⚡ 1000V

- предохраняют от прикосновения к неизолированным проводникам, находящимся под напряжением
- цельная пластмасса
- DIN VDE 0680-1

Номер артикула	EAN 4003773-	Внутренний диаметр, мм	↔ мм	⚖ грамм
KN-986510	021230	10,00	80	9
KN-986520	021247	20,00	100	39
KN-986530	021261	30,00	110	52

Коврик изолирующий из резины DIN / EN IEC 61112



KN-986705 ⚡ 1000V ⚡

- для защиты при работах на оборудовании, находящемся под напряжением

Номер артикула	EAN 4003773-	Размеры, мм	Толщина, мм	⚖ грамм
KN-986705	026600	500×500	1,00	301
KN-986710	026617	1000×1000	1,00	1200
KN-986715	077831	10000×1000	1,00	12000

Коврики из резины

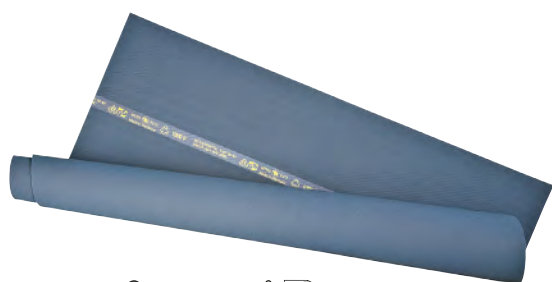

KN-986720 ⚡ 1000V ⚡

- для изолирования всего участка во время работы с токоведущими деталями или в непосредственной близости от них

Номер артикула	EAN 4003773-	Размеры, мм	Толщина, мм	⚖ грамм
KN-986720	077848	1000×1000	4,00	4700
KN-986725	077855	10000×1000	4,00	40000

PUK® ножовка



KN-9890 ⚡ 1000V

- полотно ножовочное по металлу и по дереву, 25 зубьев / дюйм, сменное
- IEC 60900, DIN EN 60900

Номер артикула	EAN 4003773-	Длина, мм	↔ мм	⚖ грамм
KN-9890	028321	150	240	174

Чемодан с электроизолированными инструментами

4 предмета



KN-002015

- универсальный чемодан высокого качества из ударопрочного пластика
- пенопластовый вкладыш с сотовой структурой для различных комплекций
- размеры внешние (Ш×В×Г): 65×327×275 мм
- клещи испытаны на электробезопасность в соответствии со стандартом DIN EN 60900, исполнение 6

Номер артикула	EAN 4003773-		Кол-во		грамм	
Чемодан с электроизолированными инструментами, 4 предмета						
KN-002015	024804	KN-0306180	Плоскогубцы комбинированные	1		1430
		KN-1106160	Инструмент для удаления изоляции	1		
		KN-2616200	Плоские круглогубцы с режущими кромками, (круглогубцы с прямыми плоскими длинными губками, с режущей кромкой)	1		
		KN-7006160	Кусачки боковые	1		

Чемодан с инструментами для электромонтажа

7 предметов



KN-002115

- универсальный чемодан высокого качества из ударопрочного пластика
- пенопластовый вкладыш с сотовой структурой для различных комплекций
- размеры внешние (Ш×В×Г): 65×327×275 мм
- все инструменты, за исключением сантехнических клещей, испытаны на электробезопасность в соответствии со стандартом DIN EN 60900

Номер артикула	EAN 4003773-		Кол-во	Размер, мм		грамм		
Чемодан с инструментами для электромонтажа, 7 предметов								
KN-002115	042853	KN-0306180	Книпех	Плоскогубцы комбинированные	1	180		1520
		KN-2616200	Книпех	Плоские круглогубцы с режущими кромками, (круглогубцы с прямыми плоскими длинными губками, с режущей кромкой)	1	200		
		KN-7006160	Книпех	Кусачки боковые	1	160		
		KN-8803180	Книпех	КНИПЕХ Alligator® Клещи сантехнические	1	180		
		WE-6100	Wera	Отвертки для винтов с шлицевыми головками, 160i	1	0,4×2,5×80		
		WE-6115	Wera	Отвертки для винтов с шлицевыми головками, 160i	1	0,8×4,0×100		
		WE-6152	Wera	Отвертки для винтов с профилем Phillips®, 162i PH	1	PH1×80		

Планшет с инструментами электроизолированными мягкий

15 предметов



KN-989913 ⚡ 1000 V

- мягкий планшет из прочного полиэстера
- практичная моментальная застежка с регулировкой
- укомплектован ассортиментом электроизолированных инструментов Кнirеx для работы с электроустановками
- IEC 60900, DIN EN 60900

Номер артикула	EAN 4003773-		Кол-во		грамм
Планшет с инструментами электроизолированными мягкий, 15 предметов					
KN-0307200		Плоскогубцы комбинированные	1	⚡ 1000 V ⚡ DE ⚡	
KN-1107160		Инструмент для удаления изоляции	1	⚡ 1000 V ⚡ DE ⚡	
KN-2617200		Плоские круглогубцы с режущими кромками (круглогубцы с прямыми плоскими длинными губками, с режущей кромкой)	1	⚡ 1000 V ⚡ DE ⚡	
KN-7007160		Кусачки боковые	1	⚡ 1000 V ⚡ DE ⚡	
KN-9517200		Ножницы для резки кабелей, с двойными режущими кромками	1	⚡ 1000 V ⚡ DE ⚡	
KN-989913	026648		1		2455
KN-980010			1		
KN-980013			1		
KN-980014		Ключ гаечный рожковый	1	⚡ 1000 V ⚡	
KN-980017			1		
KN-980019			1		
KN-982025			1		
KN-982040			1		
KN-982055		Отвертки для винтов с шлицевыми головками	1	⚡ 1000 V ⚡ DE ⚡	
KN-982065			1		
KN-9852		Резак для кабелей	1	⚡ 1000 V ⚡ DE ⚡	





























Чемодан универсальный с инструментами электроизолированными

48 предметов



KN-989914 ⚡ 1000 V

- чемодан изготовлен из износостойкого пластика ABS, красного цвета, укомплектован ассортиментом электроизолированных инструментов Кнirеx для работы на электрооборудовании, проверенных согласно DIN EN / IEC 60900, ГОСТ11516-94, а также дополнительными защитными ковриками, зажимами и перчатками
- алюминиевая рама по периметру с D-образными кольцами для ремня и зафиксированная, устойчивая перегородка, используемая с обеих сторон, с различными возможностями размещения инструмента благодаря эластичным петлям и 12 маленьким карманам
- удобная ручка и держатель в днище для крепления к тележке (опция, артикул № 00 21 40 T)
- металлические шарниры
- максимальная загрузка до 30 кг
- можно открыть с одной или обеих сторон; крышка и днище открываются независимо друг от друга
- двусторонние держатели на шарнирах со стопорами фиксируют открытые крышки под углом 45° и 90°
- трехзначный числовой замок и 2 стяжных замка для фиксации крышки
- съемное отделение для документации и съемная панель для размещения инструментов с одной стороны, с 13 карманами для инструментов
- 2 стяжных замка для фиксации днища
- поддон высотой 58 мм и съемная панель с 6 большими карманами для инструментов, фиксируется с помощью кнопки
- размеры внешние (Ш×В×Г): 490×255×410 мм
- размеры внутренние (Ш×В×Г): 445×(105+105)×350 мм

Номер артикула	EAN 4003773-		Кол-во		грамм
Планшет с инструментами электроизолированными мягкий, 15 предметов					
KN-0307200		Плоскогубцы комбинированные	1	⚡ 1000 V     	
KN-1117160		Инструмент для удаления изоляции	1	⚡ 1000 V  	
KN-7007160		Кусачки боковые	1	⚡ 1000 V    	
KN-8807250		KNIPEX Alligator® Клещи сантехнические	1	⚡ 1000 V     	
KN-9517200		Ножницы для резки кабелей, с двойными режущими кромками	1	⚡ 1000 V     	
KN-980010			1		
KN-980013			1		
KN-980014		Ключ гаечный рожковый	1		
KN-980017			1		
KN-980019			1		
KN-980022			1		
KN-980110			1	⚡ 1000 V 	
KN-980113			1		
KN-980114		Ключ гаечный накидной	1		
KN-980117			1		
KN-980119			1		
KN-980122			1		
KN-986705			Коврик изолирующий, из резины	3	⚡ 1000 V  
KN-982025			1		
KN-982040		Отвертки для винтов с шлицевыми головками	1		
KN-982055			1	⚡ 1000 V    	16250
KN-982065			1		
KN-982401		Отвертка для винтов с крестообразным шлицем, Phillips®	1		
KN-982402			1	⚡ 1000 V    	
KN-9840		Т-образная ручка, с внешним присоединительным квадратом 1/2"	1	⚡ 1000 V  1/2	
KN-9842		Ключ трещоточный, с внешним присоединительным квадратом 1/2"	1	⚡ 1000 V  1/2	
KN-9845125		Удлинитель, с внутренним / внешним квадратом 1/2"	1	⚡ 1000 V  1/2  1/2	
KN-9845250		Удлинитель, с внутренним / внешним квадратом 1/2"	1	⚡ 1000 V  1/2  1/2	
KN-984710			1		
KN-984711			1		
KN-984712			1		
KN-984713		Торцовая головка для винтов с шестигранной головкой, с внутренним квадратом 1/2"	1		
KN-984714			1	⚡ 1000 V  	
KN-984717			1		
KN-984719			1		
KN-984722			1		
KN-984724			1		
KN-9852		Резак для кабелей	1	⚡ 1000 V  	
KN-985303		Нож для удаления оболочки круглого кабеля	1	⚡ 1000 V  	
KN-986402		Зажим, из пластмассы	6	⚡ 1000 V 	
KN-986540		Перчатки электроизолирующие	1	⚡ 1000 V	





НАБОРЫ ИНСТРУМЕНТОВ И КОМПЛЕКТУЮЩИХ, ЧЕМОДАНЫ ДЛЯ ИНСТРУМЕНТОВ И АКСЕССУАРЫ

Мягкий планшет для инструментов	176
Наборы инструментов	176
Сумка с набором инструментов Electrical	178
KNIPEX L-BOXX®	178
Инструментальный чемодан BIG Twin Elektro	181
Сумка поясная для инструментов	182
Сумки для инструментов	182
Чемодан для инструментов Big Twin Move	183
Чемоданы для инструментов Robust	184
Защита инструмента от падения с высоты	186
Настольные дисплеи	187



Мягкий планшет для инструментов

11 предметов



KN-001941

- для радиотехника и электротехника
- мягкий планшет из прочного полиэстера
- практичная моментальная застежка с регулировкой
- укомплектован 8 плоскогубцами и 3 отвертками
- плоскогубцы с хромированными головками и двухцветными многокомпонентными рукоятками
- отвертки электроизолированные, испытанные в соответствии со стандартом DIN EN 60900 1000V

Номер артикула	EAN 4003773-		Количество		грамм
Мягкий планшет для инструментов, 11 предметов					
		KN-0305160	Плоскогубцы комбинированные	1	
		KN-1105160	Инструмент для удаления изоляции	1	
		KN-2505160	Плоские круглогубцы с режущими кромками (круглогубцы с прямыми плоскими удлиненными губками, с режущей кромкой)	1	
KN-001941	024729	KN-3015160	Длинногубцы	1	
		KN-3035160		1	1620
		KN-3115160	Клещи захватные пластмассовые (острогубцы)	1	
		KN-6705140	Кусачки торцевые особой мощности	1	
		KN-7005140	Кусачки боковые	1	
		KN-982025	Отвертки для винтов с шлицевыми головками	1	
		KN-982040	Отвертки для винтов с шлицевыми головками	1	
		KN-982401	Отвертка для винтов с крестообразным шлицем, Phillips®	1	

Набор плоскогубцев во вкладыше из поропласта

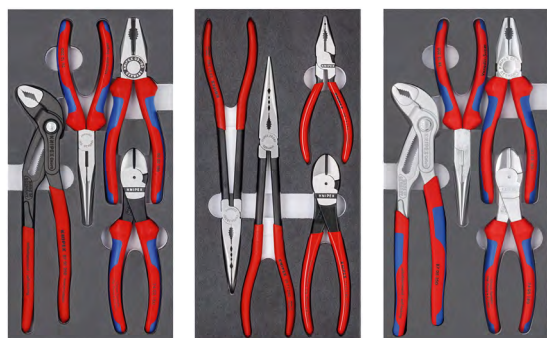

KN-002001V15

KN-002001V16

KN-002001V17

НОВИНКА

- вкладыши из поропласта для верстака и автомастерской для лучшего обзора при хранении инструментов ячейки повторяют формы размещаемых инструментов
- размеры поропластового вкладыша (Д×Ш×В): 335×165×33 мм
- вкладыш из пеноматериала с закрытыми порами, двухцветный

Номер артикула	EAN 4003773-		Количество	грамм
Набор клещей Basic				
KN-002001V15	081586	KN-0302180	Плоскогубцы комбинированные	1
		KN-2612200	Длинногубцы с режущими кромками (длинногубцы прямые, с режущими кромками)	1
		KN-7402180	Кусачки боковые особой мощности	1
		KN-8701250	КНИРЕХ Cobra® Высокотехнологичные сантехнические клещи	1
Набор инструментов «Автомобильный»				
KN-002001V16	081593	KN-0821145	Пассатижи удлиненные	1
		KN-7401180	Кусачки боковые особой мощности	1
		KN-2871280	Плоскогубцы монтажные с поперечным профилем	1
		KN-2881280		1
Набор хромированных инструментов Basic Chrom				
KN-002001V17	081944	KN-0305180	Плоскогубцы комбинированные	1
		KN-2615200	Длинногубцы с режущими кромками (длинногубцы прямые, с режущими кромками)	1
		KN-7405180	Кусачки боковые особой мощности	1
		KN-8705250	КНИРЕХ Cobra® Высокотехнологичные сантехнические клещи	1

Наборы инструментов



KN-002012V01



KN-002013



KN-002012



KN-002010

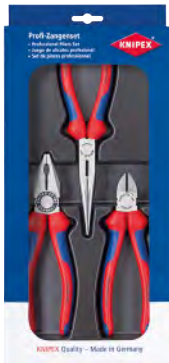

KN-002011

- инструменты в пластиковом блистере с прозрачной крышкой
- привлекательная упаковка для системы DIY, с отверстием под крючок
- размеры (Ш×В×Г): 170×370×40 мм

Модель 00 20 10: коробка с инструментами особой мощности, инструменты с полированными головками и противоскользящими пластиковыми рукоятками

Модель 00 20 11: набор монтажный, плоскогубцы с многокомпонентными рукоятками

Модель 00 20 12: инструмент электроизолированный, испытанный в соответствии с нормативами VDE по DIN EN / IEC 60900 1000 В; хромированный; с многокомпонентными рукоятками

Модель 00 20 13: инструмент электроизолированный, испытанный в соответствии с нормативами VDE по DIN EN / IEC 60900 1000 В; хромированный; с многокомпонентными рукоятками; с 3 отвертками WERA

Номер артикула	EAN 4003773-	Кол-во	Размер, мм	Иконки	г		
Коробка с инструментами особой мощности							
KN-002010	010388	KN-0201180	Книрех	Плоскогубцы комбинированные особой мощности	1 180	990	
		KN-7401160	Книрех	Кусачки боковые особой мощности	1 160		
		KN-8701250	Книрех	Собга® Высокотехнологичные сантехнические клещи	1 250		
Набор монтажный							
KN-002011	012405	KN-0302180	Книрех	Плоскогубцы комбинированные	1 180	810	
		KN-2612200	Книрех	Длинногубцы прямые, с режущими кромками	1 200		
		KN-7002160	Книрех	Кусачки боковые	1 160		
Набор инструментов электроизолированных							
KN-002012	012412	KN-0306180	Книрех	Плоскогубцы комбинированные	1 180	960	
		KN-2616200	Книрех	Длинногубцы прямые, с режущими кромками	1 200		
		KN-7006160	Книрех	Кусачки боковые	1 160		
Пакет «Отвертки»							
KN-002012V01	075523	KN-982030	Книрех	Отвертки для винтов с шлицевыми головками	1 3,0	610	
		KN-982040	Книрех		1 4,0		
		KN-982055	Книрех		1 5,5		
		KN-982065	Книрех		1 6,5		
		KN-982401	Книрех	Отвертка для винтов с крестообразным шлицем,	1 PH 1		1000V VDE GS
		KN-982402	Книрех	Phillips®	1 PH 2		
Набор инструментов электроизолированных							
KN-002013	043287	KN-2616200	Книрех	Длинногубцы прямые, с режущими кромками	1 200	850	
		KN-7006160	Книрех	Кусачки боковые	1 160		
		6110	Wera	Отвертки для винтов с шлицевыми головками, 160i	1 0,6×3,5×100		
		6120	Wera		1 1,0×5,5×125		
		6154	Wera	Отвертки, для винтов с профилем Phillips®, 162i PH	1 PH2×100		

Наборы инструментов



KN-002009V01



KN-002009V02



KN-002009V03

- инструменты в блоке из пластика глубокой штамповки с прозрачной крышкой
- привлекательная упаковка для системы самообслуживания, с отверстием под крючок
- размеры (Ш×В×Г): 170×370×40 мм

Модель 00 20 09 V01: набор Bestseller, инструмент с полированными головками; ручки с противоскользящим покрытием или многокомпонентными рукоятками

Модель 00 20 09 V02: набор Cobra®, клещи с серым фосфатированием; ручки с противоскользящими пластиковыми рукоятками

Модель 00 20 09 V03: набор Alligator®, клещи с полированными головками; ручки с противоскользящими пластиковыми рукоятками

Номер артикула	EAN 4003773-	Кол-во	Размер, мм	грамм	
Набор Bestseller					
KN-002009V01	073994	KN-0302180	Кнipeх Плоскогубцы комбинированные	1 180	950
		KN-7002160	Кнipeх Кусачки боковые	1 160	
		KN-8701250	Кнipeх Cobra® Высокотехнологичные сантехнические клещи	1 250	
Набор Cobra®					
KN-002009V02	074793	KN-8701180	Кнipeх	1 180	1220
		KN-8701250	Кнipeх Cobra® Высокотехнологичные сантехнические клещи	1 250	
		KN-8701300	Кнipeх	1 300	
Набор Alligator®					
KN-002009V03	074809	KN-8801180	Кнipeх	1 180	1195
		KN-8801250	Кнipeх Alligator® Клещи сантехнические	1 250	
		KN-8801300	Кнipeх	1 300	

Сумка с набором инструментов Electrical 23 предмета



KN-002102EL

НОВИНКА

- легкая конструкция из усиленного, износостойкого полиэстера
- передняя панель дополнительно усилена алюминиевыми уголками
- передняя панель откидывается частично, с регулируемыми петлями и отделением для документов с внешней стороны
- с оцинкованным поддоном
- с ручкой для переноски и регулируемым плечевым ремнем
- укомплектован 23 инструментами известных производителей, частично испытанными на электробезопасность по стандарту DIN EN 60 900

Номер артикула	EAN 4003773-	Комплекующие	Длина, мм	Ширина, мм	Высота, мм	грамм
KN-002102EL	081951	1 × 03 06 18;	446	210	280	6,700
		1 × 11 06 160;				
		1 × 25 06 160;				
		1 × 70 60 160;				
		1 × 98 52;				
		1 × 16 95 01;				
		1 × 98 20 25;				
		1 × 98 20 35 SLO;				
		1 × 98 20 55 SL;				
		1 × 98 20 65 SL;				
		1 × 98 24 01 SL				

КНИPEX L-BOXX®



KN-002119LB

НОВИНКА

Пустой бокс из ударопрочного пластика ABS, укомплектованный панелью для размещения инструментов.

- добротный футляр из ударопрочного пластика ABS
- с защитой от брызг
- можно надежно соединить между собой несколько боксов
- оформление внутреннего пространства в разных вариантах
- ручка для переноски в интересах экономии места утоплена в углублении в крышке
- ручки эргономичной формы и дополнительные боковые вставки для удобного обращения с инструментом
- с двухсоставной панелью для инструментов, из износостойкого полиэстера
- панели для инструментов крепятся между собой на липучках
- верхняя часть с 10 карманами и 10 эластичными петлями
- нижняя часть с 7 карманами на лицевой стороне и клапаном для подвешивания панели, который служит также для извлечения панели или ее вертикального размещения в ящике L-BOXX®
- донная часть с 7 карманами и 7 эластичными петлями
- нагрузка до 25 кг
- размеры: 442 (375) × 151 (107) × 357 (311) мм

Номер артикула	EAN 4003773-	грамм
KN-002119LB	081616	КНИPEX L-BOXX®, пустой 9400

КНИPEX L-BOXX® Elektro

65 предметов

НОВИНКА



- в комплект входят 65 фирменных инструментов, часть из них соответствует нормам VDE по стандарту DIN EN 60900
- можно надежно соединить между собой несколько боксов
- оформление внутреннего пространства в разных вариантах с двухсторонней панелью для инструментов, из износостойкого полиэстера
- панели для инструментов крепятся между собой на липучках
- ручка для переноски в интересах экономии места утапливается в углублении в крышке
- ручки эргономичной формы и дополнительные боковые вставки для удобного обращения с инструментом
- размеры внешние (Ш×В×Г): 442×151×357 мм; размеры внутренние (Ш×В×Г): 375×107×311 мм

KN-002119LB E

Номер артикула	EAN 4003773-				Кол-во	Номинальный размер, мм	грамм
				КНИPEX L-BOXX® Elektro, 65 предметов	1		
				00 11 01 КНИPEX TwinKey®	1		
				KN-0826145 Пассатижи удлиненные	1	145	
				KN-1242195 MultiStrip 10	1	195	
				KN-1386200 Электромонтажные клещи	1	200	
				KN-1695015B КНИPEX ErgoStrip®	1	135	
				KN-2626200 Плоские круглогубцы с режущими кромками (длинногубцы прямые, с режущими кромками)	1	200	
				KN-7006160 Кусачки боковые	1	160	
				KN-7406200 Кусачки боковые особой мощности	1	200	
				KN-8603180 Клещи переставные-гаечный ключ	1	180	
KN-002119LB E	081623			KN-8701180 КНИPEX Собра® Высокотехнологичные сантехнические клещи	1	180	11400
				KN-975304 Пресс-клещи для контактных гильз, самонастраивающиеся	1	180	
				KN-9852 Резак для кабелей	1	185	
				KN-982501SL Крестовая отвертка (тонкая), Pozidriv®	1	187	
				KN-982035SL Отвертки для винтов с шлицевой головкой (тонкая)	1		
				WE-003484 Сменные отвертки VDE тонкие, 16 штук			
				WE-004018 Набор с трещоткой Zyklop Metal 8100 SA 8, 28 предметов	Wera	¼"	
				WE-003760 Двусторонний рожковый ключ Joker		10×13	
				101-0300 Слесарный молоток	Picard	300 г	
				361 252 1 Зубило электрика	Rennsteig	250×10	
				16135 Строительный уровень тип 70 Electric		430	
				17775 Карманный уровень Pocket Electric	Stabila	68	

КНИПЕХ L-BOXX® Сантехника

52 предмета

НОВИНКА



KN-002119LB S

- укомплектован 52 фирменными инструментами, часть из них соответствует нормам VDE по стандарту DIN EN 60900
- можно надежно соединить между собой несколько боксов
- оформление внутреннего пространства в разных вариантах
- с двухсоставной панелью для инструментов, из износостойкого полиэстера
- панели для инструментов крепятся между собой на липучках
- ручка для переноски в интересах экономии места утапливается в углублении в крышке
- ручки эргономичной формы и дополнительные боковые вставки для удобного обращения с инструментом
- размеры внешние (Ш×В×Г): 442×151×357 мм; размеры внутренние (Ш×В×Г): 375×107×311 мм
- добротный футляр из ударопрочного пластика ABS

Номер артикула	EAN				Кол-во	Номинальный размер, мм	грамм
				КНИПЕХ L-BOXX® Сантехника, 52 предмета	1		
				KN-001101 КНИПЕХ TwinKey®	1		
			KN-2616200	Плоские круглогубцы с режущими кромками (длинногубцы прямые, с режущими кромками)	1	200	
			KN-7406180	Кусачки боковые особой мощности	1	180	
			KN-8603250	Клещи переставные-гаечный ключ	1	250	
			KN-8701250	КНИПЕХ Cobra® Высотехнологичные сантехнические клещи	1	250	
			KN-8701400	КНИПЕХ Cobra® XL Высотехнологичные сантехнические клещи	1	400	
			KN-982035	Отвертки для винтов с шлицевыми головками	1		
			KN-982055	Отвертки для винтов с шлицевыми головками	1	5,5	
			KN-982615	Отвертка для винтов Torx®	1		
			KN-982620	Отвертка для винтов Torx®	1		
			KN-982625	Отвертка для винтов Torx®	1		
KN-002119LB S	081630		KN-982401	Отвертка для винтов с крестообразным шлицем, Phillips®	1		9400
			KN-982402	Отвертка для винтов с крестообразным шлицем, Phillips®	1		
			361 252 1	Зубило электрика	Rennsteig	250×10	
			WE-005655	Индикатор напряжения, однополюсный, 247		0,5×3,0×70	
			WE-004018	Набор с трещоткой Zyklop Metal 8100 SA 8, 28 предметов	Wera	¼"	
			WE-003760	Двусторонний рожковый ключ Joker		10×13	
			WE-022086	Набор шестигранных гаечных ключей		1,5–10	
			90958	Экспресс-ключ	Heyco	17×19 M 10	
			16640003	Безопасный нож со сменными лезвиями		18	
			101-0300	Слесарный молоток	Picard	300 г	
			340 250 1	Долото каменщика	Rennsteig	250	
			02281	Уровень тип 70	Stabila	300	
			71510-000	Метровая линейка (дюймовая линейка)	Picard	2000	
			6135-0	Труборез	Zenten	3–35 / ¼–1 ½"	

Панель для инструментов, два компонента

для КНИPEX L-BOXX®



НОВИНКА

KN-002119LB WK

- добротный футляр из ударопрочного пластика ABS
- с защитой от брызг
- можно надежно соединить между собой несколько боксов
- оформление внутреннего пространства в разных вариантах
- ручка для переноски в интересах экономии места утапливается в углублении в крышке, эргономичной формы и дополнительные боковые вставки для удобного обращения с инструментом
- с двухсоставной панелью для инструментов, из износостойкого полиэстера
- панели для инструментов крепятся между собой на липучках
- двухсоставная панель для инструментов, из износостойкого полиэстера

Номер артикула	EAN 4003773-	Длина, мм	Ширина, мм	Высота, мм	грамм
KN-002119LB WK	081609	400	70	350	935

- верхняя панель для инструментов (со стороны крышки) с 10 карманами и 10 эластичными петлями верхняя панель для инструментов привинчивается к крышке ящика L-BOXX®
- нижняя панель для инструментов (донная часть) с 7 карманами на лицевой стороне и клапаном для подвешивания панели, который также служит для извлечения панели или ее вертикального размещения в ящике L-BOXX®
- донная часть с 7 карманами и 7 эластичными петлями
- нижнюю карту для инструментов при необходимости можно извлечь из ящика L-BOXX®
- размеры (Ш × В × Г): 375 × 55 × 310 мм
- нагрузка до 25 кг

Инструментальный чемодан BIG Twin Elektro

65 предметов



НОВИНКА

KN-002140

- в комплект входят 65 фирменных инструментов, часть из них соответствует нормам VDE по стандарту DIN EN 60900
- прочная конструкция из ударопрочного пластика, алюминиевой рамы и рейки
- удобная ручка и держатель в днище для крепления к тележке (опция, артикул № 00 21 40 T)
- можно открыть с одной или обеих сторон; крышка и днище открываются независимо друг от друга
- двусторонние держатели на шарнирах со стопорами фиксируют открытые крышки под углом 45° и 90°
- трехзначный числовой замок и 2 стяжных замка для фиксации крышки
- съемное отделение для документации и съемная панель для размещения инструментов с одной стороны, с 13 карманами для инструментов
- поддон высотой 58 мм и съемная панель с 6 большими карманами для инструментов, фиксируется с помощью кнопки
- размеры внешние (Ш × В × Г): 490 × 255 × 410 мм
- размеры внутренние (Ш × В × Г): 445 × (105 + 105) × 350 мм

Номер артикула	EAN 4003773-				Кол-во	Номинальный размер, мм	грамм	
		Инструментальный чемодан BIG Twin Elektro, 65 предметов				1		
		KN-001101	KNIPEX TwinKey®		1			
		▲ 1000 V ▲	KN-0826145	Пассатижи удлиненные	1	145		
		MM	KN-1242195	MultiStrip 10	1	195		
		▲ 1000 V ▲	KN-1386200	Электромонтажные клещи	1	200		
KN-002140	057673	MM	KN-1695015B	KNIPEX ErgoStrip®	1	135	11400	
		▲ 1000 V ▲	KN-2626200	Плоские круглогубцы с режущими кромками (длинногубцы прямые, с режущими кромками)	1	200		
		▲ 1000 V ▲	KN-7006160	Кусачки боковые	1	160		
		▲ 1000 V ▲	KN-7406200	Кусачки боковые особой мощности	1	200		
		▲	KN-8603180	Клещи переставные-гаечный ключ	1	180		

Номер артикула	EAN 4003773-				Кол-во	Номинальный размер, мм	грамм
KN-002140	052166		KN-8701180	КNIPEX Cobra® Высокотехнологичные сантехнические клещи	1	180	11400
			KN-975304	Пресс-клещи для контактных гильз, самонастраивающиеся	1	180	
			KN-9852	Резак для кабелей	1	185	
			KN-982501SL	Крестовая отвертка (тонкая), Pozidriv®	1	187	
			KN-982035SL	Отвертки для винтов с шлицевой головкой (тонкая)	1		
		WE-003484	Сменные отвертки VDE тонкие, 16 штук	1			
		WE-004018	Набор с трещоткой Zyklop Metal 8100 SA 8, 28 предметов	Wera	1/4"		
		WE-003760	Двусторонний рожковый ключ Joker		10 × 13		
		101-0300	Слесарный молоток	Picard	300 г		
		361 252 1	Зубило электрика	Rennsteig	250 × 10		
16135	Строительный уровень тип 70 Electric		430				
17775	Карманный уровень Pocket Electric	Stabila	68				
KN-002140LE	062981	Инструментальный чемодан BIG Twin, пустой					7550
KN-002140T	082118	Тележки для транспортировки в чемодане на роликах					1200

Сумка поясная для инструмента



KN-001973LE

- из износоустойчивого материала на основе полиэстера
- с карманами, вмещающими до 8 инструментов
- фиксаторы для инструмента в виде петли, соединены заклепками
- с карабином

Номер артикула	EAN 4003773-	Ширина, мм	Высота, мм	Глубина, мм	грамм
KN-001973LE	072065	170	235	75	210

Портфель для инструментов New Classic Basic



KN-002102LE

- легкая конструкция из усиленного, износоустойчивого полиэстера
- передняя панель дополнительно усилена алюминиевыми уголками
- передняя панель откидывается частично, с регулируемыми петлями и отделением для документов с внешней стороны
- с оцинкованным основанием
- с ручкой для переноски и регулируемым плечевым ремнем

Номер артикула	EAN 4003773-	Ширина внешняя (внутренняя), мм	Высота внешняя (внутренняя), мм	Глубина внешняя (внутренняя), мм	грамм
KN-002102LE	057499	440	270	180	2970

Сумка для инструментов традиционная



KN-002107LE

- основа из прочного полиэстера
- для инструментов длиной примерно до 450 мм
- с отделением для документов на задней стороне
- с ручкой для переноски и регулируемым плечевым ремнем
- кожаный ремень с застежкой
- внешние размеры (Ш × В × Г): 520 × 200 × 230 мм, внутренние размеры (Ш × В × Г): 490 × 140 × 155 мм

Номер артикула	EAN 4003773-	Ширина внешняя (внутренняя), мм	Высота внешняя (внутренняя), мм	Глубина внешняя (внутренняя), мм	грамм
KN-002107LE	071358	520	200	230	1510

Сумка для инструмента пустая



KN-002111LE

Компактная инструментальная сумка для сервисных работ.

- вмещается в чемодан КНИPEX BIG Twin 00 21 40 LE / 00 21 41 LE и другие популярные чемоданы
- 8 карманов и 7 петель для инструментов
- выдвигаемая петля для крепления на тележке
- из износостойкого полиэстера, с замком на молнии



Номер артикула	EAN	Ширина, мм	Высота, мм	Глубина, мм	грамм
KN-002111LE	077718	410	60	290	450

Чемодан с инструментом BIG Twin-Move со встроенными роликами и выдвижной ручкой



KN-002141LE

- прочное исполнение из материала ABS, черного цвета
- опоясывающая алюминиевая рама и жестко установленная перегородка с эластичными петлями для крепления инструментов на обеих сторонах и 12 небольшими карманами
- в днище закреплены уплотненная выдвижная ручка и два наружных легко вращающихся ролика
- максимальная загрузка до 30 кг
- V-образно открывающийся с одной или двух сторон; днище и крышка могут открываться частично или полностью независимо друг от друга; не падает в любом открытом положении; благодаря специальным вставкам не портится напольное покрытие и обеспечивается устойчивость чемодана
- запирается
- вынимаемое отделение для документации и вынимаемая панель с 13 карманами для инструментов
- поддон высотой 60 мм, с регулируемыми перегородками, укладываемая сверху панель с 13 карманами для инструментов

Номер артикула	EAN	Ширина внешняя (внутренняя), мм	Высота внешняя (внутренняя), мм	Глубина внешняя (внутренняя), мм	грамм
KN-002141LE	071549	510 (480 / 445)	270 (105)	410 (370 / 330)	8600



Чемодан с инструментом Robust 34 Elektro

26 предметов

НОВИНКА

Для самых сложных условий работы: пыле-, водо-, воздухонепроницаемый, термостойкий.

Укомплектован 26 фирменными инструментами для электриков-профессионалов.

- пригоден для авиаперевозок, изготовлен из ударопрочного полипропилена
- удобное и практичное оформление чемодана
- оборудован для использования навесного замка
- клапан автоматического выравнивания давления
- отделение для бумаг, инструментальные панели из материала Cop-Pearl® с карманами для хранения инструментов
- нижний отсек с алюминиевыми разделителями, 510 × 419 × 215 мм
- вместимость 34 л
- максимальная загрузка 25 кг

Модель 00 21 36 LE: чемодан не укомплектован инструментами



KN-002136



KN-002136LE



Номер артикула	EAN 4003773-			Кол-во	Номинальный размер, мм	грамм
			Инструментальный чемодан Robust 34 Elektro, 26 предметов	1		
			KN-001101 KNIPEX TwinKey®	1		
		⚠ 1000 V ⚡	KN-0826145 Пассатижи удлиненные	1	145	
		⚡	KN-1240200 Автоматический инструмент для удаления изоляции	1	195	
		⚠ 1000 V ⚡	KN-1386200 Электромонтажные клещи	1	200	
KN-002136	082583	⚡	KN-1695015B KNIPEX ErgoStrip®	Knipex	135	
		⚠ 1000 V ⚡	KN-7006160 Кусачки боковые	1	160	10000
		⚡	KN-8701180 KNIPEX Cobra®	1	180	
		⚡	KN-975304 Пресс-клещи для контактных гильз, с самонастройкой, с боковым вводом	1	180	
		⚠ 1000 V ⚡	KN-9852 Нож для кабеля	1	185	
		⚠ 1000 V ⚡	WE-003484 Сменные отвертки VDE, набор из 16 предметов, форма Slim	Wera	1	
			16135 Строительный уровень, модель 70 Electric	Stabila	1	430
KN-002136LE	082576		Чемодан поставляется без инструментов			7100

Страховочный строп для инструмента

НОВИНКА



KN-005001TBK

- большой рабочий радиус: гибкий страховочный строп для удобной работы
- различные варианты крепления инструмента: с петлей из прошитого плоского ремешка на одном конце и вшитым шнурком со стопором на другом конце
- подходит для всех инструментов Кнirеx с креплением для страховки

Номер артикула	EAN	↔
KN-005001TBK	4003773-081357	мм
1 × Страховочный строп для инструмента		

Петлевой адаптер для фиксации инструмента

НОВИНКА



KN-005002TBK

- сочетание с карабином и страховочным стропом дает много разных вариантов крепления инструмента
- позволяет быстро снять инструмент с крепления на рабочей сумке и прикрепить страховочный строп Кнirеx ТТ
- подходит для всех инструментов Кнirеx с креплением для страховки

Номер артикула	EAN	↔
KN-005002TBK	4003773-081364	мм
3 × Петлевой адаптер для фиксации инструмента		

Карабин

НОВИНКА



KN-005003TBK

- карабин с винтовым фиксатором
- надежно: выступ для повышения устойчивости к нагрузке на растяжение
- прочная и легкая конструкция из алюминия, вес всего 28 г
- для соединения петлевого адаптера и страховочного стропы или для крепления их на неподвижной опоре

Номер артикула	EAN	↔
KN-005003TBK	4003773-081371	мм
2 × Карабин		

Страховочная система в комплекте

НОВИНКА



KN-005004TBK

Номер артикула	EAN	↔
KN-005004TBK	4003773-081388	мм
Страховочная система в комплекте: 1 × Страховочный строп для инструмента 3 × Петлевой адаптер для фиксации инструмента 2 × Карабин		

Настольный дисплей KNIPEX ErgoStrip® 10 предметов



НОВИНКА

Настольный дисплей из высококачественного картона с высокоглянцевой печатью на 10 предметов включает в себя наиболее востребованный инструмент Knipex ErgoStrip® для быстрого и точного удаления оболочки и изоляции с наиболее часто применяемых круглых проводов, проводов для сырых помещений и коаксиального кабеля.

KN-001910V01

Номер артикула	EAN 4003773-	Комплектация	
KN-001910V01	080961	10 × 16 95 01 SB	1

Настольный дисплей 8 предметов



НОВИНКА

Настольный дисплей из высококачественного картона с высокоглянцевой печатью на 8 предметов включает в себя наиболее востребованные модели пассатижей для идеальной работы в труднодоступном месте благодаря тонкой головке с суженными губками (устойчивыми к скручиванию).

KN-001912V15

Номер артикула	EAN 4003773-	Длина, мм	Ширина, мм	Высота, мм	Комплектация		
KN-001912V15	080770	186	195	399	8 × 08 22 145	1	1415
KN-001912V16	080787	169	213	422	8 × 08 25 145	1	1445
KN-001912V17	080794	186	195	399	8 × 08 26 145	1	1500

Настольный дисплей 8 предметов



НОВИНКА

Настольный дисплей из высококачественного картона с высокоглянцевой печатью на 8 предметов.

Включает в себя наиболее востребованные модели клещей для быстрого удаления оболочки и изоляции с наиболее часто применяемых круглых проводов и проводов для сырых помещений.

KN-001912V18

Номер артикула	EAN 4003773-	Длина, мм	Ширина, мм	Высота, мм	Комплектация		
KN-001912V18	080800	169	213	422	8 × 13 45 165	1	1670
KN-001912V19	080817	186	196	422	8 × 13 46 165	1	1670

Настольный дисплей



НОВИНКА

Настольный дисплей из высококачественного картона с высокоглянцевой печатью на 8 предметов.

Включает в себя наиболее востребованные модели боковых кусачек для многостороннего использования.

KN-001912V20

Номер артикула	EAN 4003773-	Длина, мм	Ширина, мм	Высота, мм	Комплектация		
KN-001912V20	080824	170	196	396	8 × 70 02 160	1	1925
KN-001912V21	080831	168	213	396	8 × 70 05 160	1	1930
KN-001912V22	080848	170	213	422	8 × 70 06 160	1	2050

Настольный дисплей универсальный пистой



НОВИНКА

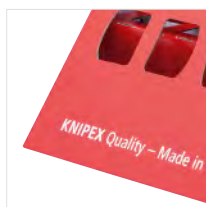

- на 8 инструментов KNIPEX длиной до 200 мм, версия 02/05/06
- дисплей из высококачественного картона с высокоглянцевой печатью

KN-001912LE04

Номер артикула	EAN 4003773-	Длина, мм	Ширина, мм	Высота, мм	
KN-001912LE04	081999	165	195	395	460



01	Отвертки Kraftform Plus	190
02	Трещотки	218
03	Комбинированный ключ с трещоткой Joker	234
04	Г-образные ключи	238
05	Kraftform Kompakt	246
06	Инструменты с машинным приводом	256
07	Wera 2go	268



ОТВЕРТКИ KRAFTFORM PLUS

Kraftform Отвертки нержавеющей сталь	192
Kraftform Серия 900.....	193
Kraftform Серия 300.....	194
Kraftform Серия Comfort.....	202
Kraftform Серия Micro	203
Kraftform Серия 400, поперечная ручка	207
Kraftform нержавеющей сталь VDE	208
Kraftform Серия 100 VDE	209
Kraftform Компакт VDE.....	213
Kraftform Серия Comfort VDE	215
Принадлежности	217

3334 Шлицевая отвертка



Применение: для винтов со шлицевой головкой
Рабочий конец: круглый
Исполнение: нержавеющая сталь против контактной ржавчины, наконечник Lasertip
Ручка: Kraftform с защитой от перекатывания, многокомпонентная

Артикул	мм	мм	мм	мм	мм	дюйм	дюйм
WE-032005	1,2	6,5	6,0	150	105	1/4	6
WE-032006	1,2	8,0	7,0	175	112	5/16	7
WE-032007	1,6	10,0	9,0	200	112	3/8	8

3367 Отвертка TORX®



Применение: для винтов TORX®
Рабочий конец: круглый
Исполнение: нержавеющая сталь против контактной ржавчины
Ручка: Kraftform с защитой от перекатывания, многокомпонентная

Артикул	мм	мм	мм	дюйм	дюйм
WE-032058	TX 40	130	112	7,0	5 3/16

3334/6 Набор отверток

+ подставка



Применение: для винтов со шлицем и Phillips-Recess
Исполнение: 6 предметов в картонной упаковке + подставка

Артикул	WE-032060
⊕ 3350 PH	1×PH 1×80 1×PH 2×100
⊖ 3334	1×1,2×6,5×150
⊖ 3335	1×0,5×3,0×80 1×0,8×4,0×100 1×1,0×5,5×125



3350 PH Крестовая отвертка



Применение: для винтов Phillips-Recess
Рабочий конец: круглый
Исполнение: нержавеющая сталь против контактной ржавчины, наконечник Lasertip
Ручка: Kraftform с защитой от перекатывания, многокомпонентная

Артикул	мм	мм	мм	дюйм	дюйм
WE-032020 ¹⁾	PH 0	60	81	3,0	2 3/8
WE-032021 ¹⁾	PH 1	80	98	4,5	3 1/8
WE-032022 ¹⁾	PH 2	100	105	6,0	4
WE-032023	PH 3	150	112	8,0	6

1) Без Lasertip

3355 PZ Крестовая отвертка



Применение: для винтов Pozidriv
Рабочий конец: круглый
Исполнение: нержавеющая сталь против контактной ржавчины, наконечник Lasertip
Ручка: Kraftform с защитой от перекатывания, многокомпонентная

Артикул	мм	мм	мм	дюйм	дюйм
WE-032030 ¹⁾	PZ 0	60	81	3,0	2 3/8
WE-032031	PZ 1	80	98	4,5	3 1/8
WE-032032	PZ 2	100	105	6,0	4
WE-032033	PZ 3	150	112	8,0	6

1) Без Lasertip

3334/3350/3355/6 Набор отверток

+ подставка



Применение: для винтов со шлицем, Phillips-Recess и Pozidriv
Исполнение: 6 предметов в картонной упаковке + подставка

Артикул	WE-032063
⊕ 3350 PH	1×PH 1×80 1×PH 2×100
⊕ 3355 PZ	1×PZ 1×80 1×PZ 2×100
⊖ 3334	1×1,2×6,5×150
⊖ 3335	1×0,5×3,0×80

932 А Шлицевая отвертка



Применение: винты со шлицем
Рабочий конец: сквозной шестигранник, ударный набалдашник, вспомогательный шестигранник для размеров 0,8×4,5 и более
Исполнение: матовый никель, наконечник Black Point Kraftform, с защитой от перекачивания, многокомпонентная, размеры: 2,0×12,0; 2,5×14,0
Ручка: Kraftform с защитой от перекачивания, однокомпонентная

Артикул	мм	мм	мм	мм	мм	мм	дюйм	дюйм
WE-018260 ¹⁾	0,6	3,5	4	-	80	81	¼	3 ⅜
WE-018262	0,8	4,5	5	8	90	98	0,178	3 ½
WE-018264	1,0	5,5	6	10	100	105	⅜	4
WE-018266	1,2	7,0	6	10	125	105	⅜	5
WE-018268	1,6	9,0	8	13	150	112	1½	6
WE-018270	1,6	10,0	8	13	175	112	⅜	7
WE-018272	2,0	12,0	10	16	200	117	½	8
WE-018274	2,5	14,0	10	16	250	117	⅝	10

1) Рабочий конец круглый, без ударного набалдашника, без вспомогательного шестигранника

932 AS Шлицевая отвертка



Применение: винты со шлицем
Рабочий конец: сквозной шестигранник, ударный набалдашник, вспомогательный шестигранник
Исполнение: матовый никель, наконечник Black Point Kraftform, с защитой от перекачивания, многокомпонентная
Ручка: Kraftform с защитой от перекачивания, многокомпонентная

Артикул	мм	мм	мм	мм	мм	мм	дюйм	дюйм
WE-018300	0,8	4,5	5	8	100	98	0,178	4 ¾
WE-018301	1,0	5,5	6	10	113	105	⅜	4 ⅙
WE-018302	1,2	7,0	6	10	138	105	⅜	5 ⅞

977 Отвертка TORX®



Применение: винты TORX®
Рабочий конец: сквозной шестигранник, ударный набалдашник, вспомогательный шестигранник
Исполнение: матовый никель, наконечник Black Point Kraftform с защитой от перекачивания, многокомпонентная
Ручка: Kraftform с защитой от перекачивания, многокомпонентная

Артикул	мм	мм	мм	мм	мм	дюйм
WE-024400	TX 15	5	8	80	98	3 ⅜
WE-024401	TX 20	5	8	90	98	3 ½
WE-024402	TX 25	6	10	100	105	4
WE-024403	TX 27	6	10	125	105	5
WE-024404	TX 30	8	13	150	112	6
WE-024405	TX 40	8	13	150	112	6

917 SPH Крестовая отвертка



Применение: винты Phillips-Recess
Рабочий конец: сквозной шестигранник, ударный набалдашник, вспомогательный шестигранник для размеров 1–4
Исполнение: матовый никель, наконечник Black Point Kraftform с защитой от перекачивания, многокомпонентная; размер 4/200: Kraftform, однокомпонентная
Ручка: Kraftform с защитой от перекачивания, многокомпонентная

Артикул	PH	мм	мм	мм	мм	дюйм
WE-017005	PH 1	5	8	80	98	3 ⅜
WE-017010	PH 2	6	10	100	105	4
WE-017015	PH 3	8	13	150	112	6
WE-017020	PH 4	10	16	200	117	8

918 SPZ Крестовая отвертка



Применение: пригодна для винтов Pozidriv
Рабочий конец: сквозной шестигранник, ударный набалдашник, вспомогательный шестигранник для размеров 1–4
Исполнение: матовый никель, наконечник Black Point Kraftform, с защитой от перекачивания, многокомпонентная; размер: 4/200 Kraftform с защитой от перекачивания, однокомпонентная
Ручка: Kraftform с защитой от перекачивания, многокомпонентная

Артикул	PZ	мм	мм	мм	мм	дюйм
WE-017050	PZ 1	5	8	80	98	3 ⅜
WE-017052	PZ 2	6	10	100	105	4
WE-017054	PZ 3	8	13	150	112	6
WE-017056	PZ 4	10	16	200	117	8



Big Pack 900 Набор отверток:
отвертка-резец + подставка



Применение: винты со шлицем, Phillips, Pozidriv, винты TORX®
Исполнение: 13 предметов в картонной упаковке + две подставки

Артикул	WE-133285
917 SPH	1×PH 1×80; 1×PH 2×100; 1×PH 3×150
918 SPZ	1×PZ 1×80; 1×PZ 2×100; 1×PZ 3×150
932 A	1×0,6×3,5×80 ¹⁾ ; 1×0,8×4,5×90; 1×1,0×5,5×100 1×1,2×7,0×125; 1×1,6×9,0×150
977 TORX®	1×TX 20×90; 1×TX 25×100
Rack	2×190,0×50,0

1) Рабочий конец круглый, без ударного набалдашника, без вспомогательного шестигранника

932/918/6 Набор отверток:
отвертка-резец + подставка



Применение: винты со шлицем и Pozidriv
Исполнение: 6 предметов в картонной упаковке + подставка

Артикул	WE-018287
918 SPZ	1×PZ 1×80 1×PZ 2×100
932 A	1×0,6×3,5×80 ¹⁾ 1×0,8×4,5×90 1×1,0×5,5×100 1×1,2×7,0×125

1) Рабочий конец круглый, без ударного набалдашника, без вспомогательного шестигранника

977/6 TORX® Набор отверток:
отвертка-резец + подставка



Применение: TORX®
Исполнение: 6 предметов в картонной упаковке + подставка

Артикул	WE-024410
977 TORX®	1×TX 15×80 1×TX 20×90 1×TX 25×100 1×TX 27×125 1×TX 30×150 1×TX 40×150

932 S/6 Набор отверток:
отвертка-резец + подставка



Применение: винты со шлицем и Phillips-Recess
Исполнение: 6 предметов в картонной упаковке + подставка

Артикул	WE-018283
917 SPHS	1×PH 1×90 1×PH 2×113
932 A	1×0,6×3,5×80 ¹⁾
932 AS	1×0,8×4,5×100 1×1,0×5,5×113 1×1,2×7,0×138

1) Рабочий конец круглый, без ударного набалдашника, без вспомогательного шестигранника

335 Шлицевая отвертка



Применение: винты со шлицем
Рабочий конец: круглый
Исполнение: матовый никель, наконечник Lasertip
Ручка: Kraftform с защитой от перекатывания, многокомпонентная

Артикул	мм	мм	мм	мм	дюйм	дюйм	дюйм
WE-008006 ¹⁾	0,4	2,0	60	70	2,5	5/16	2 3/8
WE-110000 ¹⁾	0,4	2,5	60	70	2,5	3/32	2 3/8
WE-008007 ¹⁾	0,4	2,5	75	70	2,5	3/32	3
WE-008008 ¹⁾	0,5	3,0	150	81	4,0	1/8	6
WE-008009 ¹⁾	0,5	3,0	200	81	4,0	1/8	8
WE-110001 ¹⁾	0,5	3,0	80	81	3,0	1/8	3 1/8
WE-008015	0,6	3,5	100	81	3,5	5/16	4
WE-110002	0,6	3,5	125	81	3,5	5/16	5
WE-110003	0,6	3,5	200	81	3,5	5/16	8
WE-110004	0,8	4,0	100	98	4,0	5/32	4
WE-110005	0,8	4,0	150	98	4,0	5/32	6
WE-110006	0,8	4,0	200	98	4,0	5/32	8
WE-008027 ¹⁾	0,8	4,0	300	98	4,0	5/32	12
WE-110007	1,0	5,5	125	98	5,5	7/32	5
WE-008055	1,0	5,5	150	98	5,5	7/32	6
WE-110008	1,0	5,5	200	98	5,5	7/32	8
WE-008060 ¹⁾	1,0	5,5	300	98	5,5	7/32	12
WE-008061	1,2	6,0	100	105	6,0	5/16	4

1) Без Lasertip

932/6 Набор отверток:
отвертка-резец + подставка



Применение: винты со шлицем и Phillips-Recess
Исполнение: 6 предметов в картонной упаковке + подставка

Артикул	WE-018282
917 SPH	1×PH 1×80 1×PH 2×100
932 A	1×0,6×3,5×80 ¹⁾ 1×0,8×4,5×90 1×1,0×5,5×100 1×1,2×7,0×125

1) Рабочий конец круглый, без ударного набалдашника, без вспомогательного шестигранника

334 Шлицевая отвертка



Применение: винты со шлицем
Рабочий конец: круглый
Исполнение: матовый никель, наконечник Lasertip
Ручка: Kraftform с защитой от перекачивания, многокомпонентная; размеры: 2,0 × 12,0; 2,5 × 14,0 Kraftform с защитой от перекачивания, однокомпонентная

Артикул	мм	мм	мм	мм	дюйм	дюйм	дюйм
WE-007610	0,8	5,0	100	98	5,0	3/16	4
WE-007620	1,0	6,0	125	105	6,0	1/4	5
WE-110010	1,2	6,5	150	105	6,0	1/4	6
WE-007621	1,2	6,5	200	105	7,0	5/32	8
WE-110011	1,2	8,0	175	112	7,0	5/16	7
WE-110104	1,6	10,0	200	112	9,0	3/8	8

334 SK Шлицевая отвертка



Применение: винты со шлицем
Рабочий конец: шестигранный, вспомогательный шестигранный 0,8 × 4,5 и более, матовый никель
Исполнение: матовый никель, наконечник Lasertip
Ручка: Kraftform, многокомпонентная

Артикул	мм	мм	мм	мм	мм	мм	дюйм	дюйм
WE-007670	0,6	3,5	4	-	75	81	5/64	3
WE-007671	0,8	4,0	4	-	90	81	5/32	3 1/2
WE-007672	0,8	4,5	5	8	90	98	0,178	3 1/2
WE-007673	1,0	5,5	6	10	100	98	7/32	4
WE-007674	1,2	6,5	6	10	125	105	1/4	5
WE-007675	1,2	7,0	6	10	125	105	5/32	5
WE-007676	1,6	9,0	8	13	150	112	11/32	6
WE-007677	1,6	10,0	8	13	175	112	3/8	7

378 В Шлицевая отвертка



Применение: винты со шлицем
Рабочий конец: круглый
Исполнение: матовый никель, наконечник Lasertip
Ручка: Kraftform с защитой от перекачивания, многокомпонентная; размеры: 2,0 × 12,0; 2,5 × 14,0 Kraftform с защитой от перекачивания, однокомпонентная

Артикул	мм	мм	мм	мм	мм	дюйм	дюйм
WE-110050	0,8	4,0	4	75	98	5/32	3
WE-110051	1,0	5,5	5	100	98	7/32	4
WE-110052	1,2	6,5	6	125	105	1/4	5
WE-110053	1,6	8,0	8	150	112	5/16	6
WE-110054	1,6	10,0	8	175	112	3/8	7
WE-110150	1,6	10,0	8	200	112	3/8	8
WE-110055	2,0	12,0	10	200	112	1/2	8
WE-110151	2,0	12,0	10	250	112	1/2	10

350 SK PH Крестовая отвертка



Применение: винты Phillips-Recess
Рабочий конец: шестигранный, размер 1–3 с вспомогательным шестигранныком
Исполнение: матовый никель, наконечник Lasertip
Ручка: Kraftform с защитой от перекачивания, многокомпонентная

Артикул	мм	мм	мм	мм	мм	дюйм
WE-008750 ¹⁾	PH 0	4	-	60	81	2 3/8
WE-008751	PH 1	5	8	80	98	3 1/8
WE-008752	PH 2	6	10	100	105	4
WE-008753	PH 3	8	13	150	112	6

1) Без Lasertip

350 PH Отвертка для винтов Phillips



Применение: винты Phillips-Recess
Рабочий конец: шестигранный, размер 1–3 с вспомогательным шестигранныком
Исполнение: матовый никель, наконечник Lasertip
Ручка: Kraftform с защитой от перекачивания, многокомпонентная

Артикул	мм	мм	мм	дюйм	дюйм
WE-008705 ¹⁾	PH 0	60	81	3,0	2 3/8
WE-008706 ¹⁾	PH 0	100	81	3,0	4
WE-008710	PH 1	80	98	4,5	3 1/8
WE-008712	PH 1	200	98	4,5	8
WE-008715 ¹⁾	PH 1	300	98	4,5	12
WE-008720	PH 2	100	105	6,0	4
WE-008723	PH 2	150	105	6,0	6
WE-008725	PH 2	200	105	6,0	8
WE-008730 ¹⁾	PH 2	300	105	6,0	12
WE-008735	PH 3	150	112	8,0	6
WE-008740 ¹⁾	PH 4	200	112	10,0	8

1) Без Lasertip

355 SK PZ Крестовая отвертка



Применение: пригодна для винтов Pozidriv
Рабочий конец: шестигранный, размер 1–3 с вспомогательным шестигранныком
Исполнение: матовый никель, наконечник Lasertip
Ручка: Kraftform с защитой от перекачивания, многокомпонентная

Артикул	мм	мм	мм	мм	мм	дюйм
WE-009340 ¹⁾	PZ 0	4	-	60	81	2 3/8
WE-009341	PZ 1	5	8	80	98	3 1/8
WE-009342	PZ 2	6	10	100	105	4
WE-009343	PZ 3	8	13	150	112	6

1) Без Lasertip

355 PZ Крестовая отвертка



Применение: пригодна для винтов Pozidriv
Рабочий конец: круглый
Исполнение: матовый никель, наконечник Lasertip
Ручка: Kraftform с защитой от перекачивания, много-компонентная

Артикул	ММ	ММ	ММ	дюйм	дюйм
WE-009305 ¹⁾	PZ 0	60	81	3,0	2 3/8
WE-009310	PZ 1	80	98	4,5	3 1/8
WE-009312	PZ 1	200	98	4,5	8
WE-009315	PZ 2	100	105	6,0	4
WE-009317	PZ 2	200	105	6,0	8
WE-009319 ¹⁾	PZ 2	300	105	6,0	12
WE-009320	PZ 3	150	112	8,0	6
WE-009325 ¹⁾	PZ 4	200	112	10,0	8

¹⁾ без Lasertip

367 TORX® HF Отвертка с фиксирующей функцией



Применение: винты TORX®
Рабочий конец: круглый
Исполнение: с фиксирующей функцией для винтов TORX® в соответствии со спецификацией Acument Intellectual Properties, матовый никель
Ручка: Kraftform с защитой от перекачивания, много-компонентная

Артикул	ММ	ММ	ММ	дюйм	дюйм
WE-028048	TX 8	60	81	3,5	2 3/8
WE-028049	TX 9	60	81	4,0	2 3/8
WE-028050	TX 10	80	81	4,0	3 1/8
WE-028051	TX 15	80	98	4,0	3 1/8
WE-028052	TX 20	100	98	4,5	4
WE-028053	TX 25	100	105	5,0	4

354 Шестигранная отвертка Hex-Plus



Применение: винты с внутренним шестигранником
Рабочий конец: круглый
Исполнение: Hex-Plus, матовый никель
Ручка: Kraftform с защитой от перекачивания, много-компонентная

Артикул	ММ	ММ	ММ	дюйм	дюйм
WE-023105	2,0	75	70	3,0	3
WE-023107	2,5	75	81	3,0	3
WE-023110	3,0	75	81	4,0	3
WE-023115	4,0	75	98	5,0	3
WE-023120	5,0	80	105	6,0	3 1/8
WE-023125	6,0	80	105	7,0	3 1/8
WE-023130	8,0	100	112	10,0	4

352 Отвертка с шестигранной шариковой головкой



Применение: винты с внутренним шестигранником
Рабочий конец: шестигранник
Исполнение: шестигранная шариковая головка, матовый никель, Black Point
Ручка: Kraftform с защитой от перекачивания, много-компонентная; размеры: SW 12,0; SW 1/2" Kraftform с защитой от перекачивания, однокомпонентная

Артикул	ММ	дюйм	ММ	ММ	дюйм
WE-022795	1,5	-	60	70	2 3/8
WE-022800	2,0	-	100	70	4
WE-138070	2,5	-	100	81	4
WE-022805	3,0	-	100	81	4
WE-022810	4,0	-	100	98	4
WE-022815	5,0	-	100	105	4
WE-022820	6,0	-	125	105	5
WE-022825	8,0	-	150	112	6
WE-022830	10,0	-	150	112	6
WE-022835	12,0	-	150	117	6

367 Отвертка TORX®



Применение: винты TORX®
Рабочий конец: круглый
Исполнение: матовый никель, наконечник Black Point
Ручка: Kraftform с защитой от перекачивания, много-компонентная

Артикул	ММ	ММ	ММ	дюйм	дюйм
WE-028000	TX 5	60	70	3,5	2 3/8
WE-028001	TX 6	60	70	3,5	2 3/8
WE-028002	TX 7	60	70	3,5	2 3/8
WE-028003	TX 8	60	81	3,5	2 3/8
WE-028004	TX 9	60	81	4,0	2 3/8
WE-028005	TX 10	80	81	4,0	3 1/8
WE-028008	TX 15	80	98	4,0	3 1/8
WE-028010	TX 20	100	98	4,5	4
WE-028012	TX 25	100	105	5,0	4
WE-028013	TX 27	115	105	5,5	4 9/16
WE-028015	TX 30	115	105	6,0	4 9/16
WE-028020	TX 40	130	112	7,0	5 1/8
WE-028025	TX 45	130	112	8,0	5 1/8



371 Отвертка TORQ-SET® Mplus



Применение: винты с шестигранной головкой
Рабочий конец: круглый
Исполнение: матовый никель, торцовый ключ для винтов с наружным шестигранником
Ручка: Kraftform с защитой от перекатывания, многокомпонентная

Артикул	Рабочий конец		Длина	Высота	Диаметр	Длина
	мм	дюйм				
WE-028130	6	-	80	98	4,5	3 1/8

368 Отвертка для винтов с внутренним квадратом



Применение: винты с внутренним квадратом
Рабочий конец: круглый
Исполнение: матовый никель, наконечник Black Point, кроме размеров 01+02
Ручка: Kraftform с защитой от перекатывания, многокомпонентная, # 2 / 300; # 01 / 25; # 02 / 25, однокомпонентная

Артикул	Цвет	Рабочий конец		Длина	Высота	Диаметр	Длина
		мм	дюйм				
WE-117680	Оранжевый	# 00	60	81	3,5	2 3/8	
WE-117681	Желтый	# 0	60	81	4,0	2 3/8	
WE-117682	Зеленый	# 1	80	98	4,5	3 1/8	
WE-117683	Зеленый	# 1	200	98	4,5	8	
WE-117684	Красный	# 2	100	105	6,0	4	
WE-117685	Красный	# 2	200	105	6,0	8	
WE-117691	Красный	# 2	300	105	6,0	12	
WE-117686	Черный	# 3	150	112	8,0	6	
WE-117687	Черный	# 4	200	112	8,0	8	
WE-117688	Зеленый	# 01	25	54	4,5	1	
WE-117689	Красный	# 02	25	54	6,0	1	

375 Отвертка TRI-WING®



Применение: винты TRI-WING®
Рабочий конец: круглый
Исполнение: матовый никель, наконечник Black Point
Ручка: Kraftform с защитой от перекатывания, многокомпонентная

Артикул	Рабочий конец		Длина	Высота	Диаметр	Длина
	мм	дюйм				
WE-028116	-	-	80	81	3,5	3 1/8
WE-028118	1	-	80	81	3,5	3 1/8
WE-028120	2	-	80	98	4,5	3 1/8
WE-028122	3	-	80	98	4,5	3 1/8
WE-028124	4	-	100	98	6,0	4
WE-028126	5	-	100	98	6,0	4

391 Отвертка с гибким стержнем



Применение: винты с шестигранной головкой
Рабочий конец: круглый, гибкий
Отвод: внутренний шестигранник
Ручка: Kraftform с защитой от перекатывания

Артикул	Рабочий конец		Длина	Высота	Длина
	мм	дюйм			
WE-028148	6	-	167	98	6 5/16
WE-028150	7	-	167	98	6 5/16
WE-028152	8	-	167	98	6 5/16



368 SB Отвертка для винтов с внутренним квадратом



- отвертка под внутренний квадрат
- многокомпонентная ручка Kraftform для быстрого и эргономичного закручивания
- с шестигранным краем ручки для защиты от перекатывания
- наконечник Wera Black Point обеспечивает точность работы и оптимальную защиту от коррозии

Артикул	Рабочий конец
WE-100070	368 1 × # 1 × 80
WE-100071	1 × # 2 × 100
WE-100072	1 × # 3 × 150

395 Торцовая отвертка

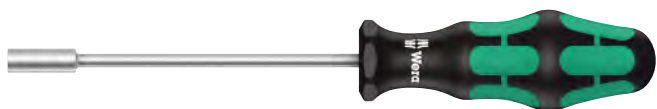

Применение: винты с шестигранной головкой
Рабочий конец: круглый
Исполнение: матовый никель, торцовый ключ для винтов с наружным шестигранником
Ручка: Kraftform с защитой от перекатывания, многокомпонентная

Артикул	мм	мм	мм	дюйм	дюйм
WE-028205	3,0	125	98	5,0	5
WE-028210	3,5	125	98	6,1	5
WE-028215	4,0	125	98	6,9	5
WE-028220	4,5	125	98	7,1	5
WE-028225	5,0	125	98	8,1	5
WE-028230	5,5	125	98	8,1	5
WE-029405	6,0	125	98	9,1	5
WE-029410	7,0	125	105	11,0	5
WE-029415	8,0	125	105	12,1	5
WE-029420	9,0	125	105	13,1	5
WE-029425	10,0	125	112	14,1	5
WE-029430	11,0	125	112	16,0	5
WE-029435	12,0	125	112	17,1	5
WE-029440	13,0	125	112	18,1	5
WE-029445	14,0	125	112	19,1	5
WE-029450	15,0	125	112	21,0	5

395 НО Торцовая отвертка



Применение: винты с шестигранной головкой
Рабочий конец: круглый
Исполнение: полый стержень для резьбовых шпилек, матовый никель
Ручка: Kraftform с защитой от перекатывания, многокомпонентная
Подсказка: полая форма позволяет затягивать или отвинчивать винты на длинном стержне, а также трудно поддающиеся винты

Артикул	мм	дюйм	мм	мм	мм	дюйм
WE-029460	5,0	-	90	98	7,2	3 3/4
WE-029461	5,5	-	90	98	7,2	3 3/4
WE-029462	6,0	-	90	98	7,2	3 3/4
WE-029463	7,0	-	90	105	7,2	3 3/4
WE-029464	8,0	-	90	105	9,3	3 3/4
WE-029465	10,0	-	90	112	9,3	3 3/4
WE-029466	13,0	-	90	112	11,0	3 3/4

336 Короткая отвертка / отвертка для карбюратора



Применение: винты со шлицем
Рабочий конец: круглый
Исполнение: матовый никель, наконечник Black Point
Ручка: Kraftform с защитой от перекатывания, однокомпонентная

Артикул	мм	мм	мм	мм	дюйм	дюйм
WE-110068	0,6	3,5	25	54	3,5	1
WE-110069	0,8	4,0	25	54	4,0	1
WE-110070	1,0	5,5	25	54	5,5	1
WE-110075	1,2	6,5	25	54	6,5	1
WE-110078	1,2	8,0	25	54	8,0	1

Короткая отвертка / отвертка для карбюратора



Применение: винты Phillips-Recess
Рабочий конец: круглый
Исполнение: матовый никель, наконечник Black Point
Ручка: Kraftform с защитой от перекатывания, однокомпонентная

Артикул	мм	мм	мм	дюйм	дюйм
WE-008775	PH 01	25	54	4,5	1
WE-008780	PH 02	25	54	6,0	1
WE-008782	PH 03	25	54	6,0	1

336 Короткая отвертка / отвертка для карбюратора



Применение: пригодна для винтов Pozidriv
Рабочий конец: круглый
Исполнение: матовый никель, наконечник Black Point
Ручка: Kraftform с защитой от перекатывания, однокомпонентная

Артикул	мм	мм	мм	дюйм	дюйм
WE-009330	PZ 01	25	54	4,5	1
WE-009335	PZ 02	25	54	6,0	1
WE-009337	PZ 03	25	54	8,0	1

Отвертки Kraftform Classic



Применение: пригодна для винтов со шлицем, Phillips, Pozidriv и TORX
Рабочий конец: круглый
Исполнение: матовый никель, конец Black Point
Ручка: Kraftform Classic с защитой от перекачивания, 1-компонентная

Артикул	дюйм	мм	мм	мм	мм	дюйм	мм
WE-031209	3	2,5	2,5	75	81	3/32	0,4
WE-031210	3 1/8	3,0	3,0	80	81	9/64	0,5
WE-031211	4	4,0	4,0	100	98	5/32	0,8
WE-031212	5	5,5	5,5	125	98	7/32	1,0

Артикул	+	мм	мм	мм	дюйм
WE-031219	PH 0	3,0	60	81	2 3/8
WE-031220	PH 1	4,5	80	98	3 1/8
WE-031221	PH 2	6,0	100	105	4

Артикул	+	мм	мм	мм	дюйм
WE-031225	PZ 1	4,5	80	98	3 1/8
WE-031226	PZ 2	6,0	100	105	4

Артикул	*	мм	мм	мм	дюйм
WE-031302	TX 10	4,0	80	81	3 1/8
WE-031303	TX 15	4,0	80	98	3 1/8
WE-031304	TX 20	4,5	100	98	4"
WE-031305	TX 25	5,0	100	105	4"

1734/6 Набор отверток стандартных универсального назначения



Применение: винты с шлицем и крестовым шлицем Phillips-Recess
Исполнение: 6 предметов в упаковке с окном

Артикул	WE-031280
+	1750 PH 1×PH 1×80; 1×PH 2×100
*	1734 1×1,2×6,5×150
●	1735 1×0,5×3,0×80; 1×0,8×4,0×100; 1×1,0×5,5×125

1734/55/6 Набор отверток стандартных универсального назначения



Применение: винты с шлицем и Pozidriv
Исполнение: 6 предметов в упаковке с окошком

Артикул	WE-031281
*	1755 PZ PZ 1×PZ 1×80; 1×PZ 2×100
●	1734 1×1,2×6,5×150
●	1735 1×0,5×3,0×80; 1×0,8×4,0×100; 1×1,0×5,5×125

Kraftform XXL



Универсальный набор из 12 отверток

Артикул	WE-051010
+	350 PH 1×PH 1×80; 1×PH 2×100
*	355 PZ 1×PZ 1×80; 1×PZ 2×100
●	932 A 1×1,0×5,5×100; 1×1,2×7,0×125
●	334 1×1,2×6,5×150
●	335 1×0,8×4,0×100; 1×1,0×5,5×125
●	160 i VDE 1×0,4×2,5×80 ¹⁾ ; 1×0,6×3,5×100
●	247 1×0,5×3,0×70
Rack	2×190,0×50,0

1) Без Lasertip

Kraftform XXL 2



Универсальный набор из 12 отверток

Артикул	WE-051011
350 PH	1×PH 2×100
355 PZ	1×PZ 1×80; 1×PZ 2×100
932 A	1×1,0×5,5×100; 1×1,2×7,0×125
335	1×0,8×4,0×100
367 TORX®	1×TX 15×80; 1×TX 20×100; 1×TX 25×100
160 i VDE	1×0,4×2,5×80 ¹⁾ ; 1×0,6×3,5×100
247	1×0,5×3,0×70
Rack	1×0,5×3,0×70

1) Без Lasertip

Kraftform XXL 3



Универсальный набор из 11 отверток

Артикул	WE-347106
160 i VDE	1×0,4×2,5×80 ¹⁾ ; 1×0,6×3,5×100
350 PH	1×PH 1×80; 1×PH 2×100
932 A	1×1,0×5,5×100; 1×1,2×7,0×125
334	1×1,2×6,5×150
335	1×0,8×4,0×100; 1×1,0×5,5×125
368	1×# 1×80; 1×# 2×100
Rack	2×190,0×50,0

1) Без Lasertip

Kraftform Big Pack 300

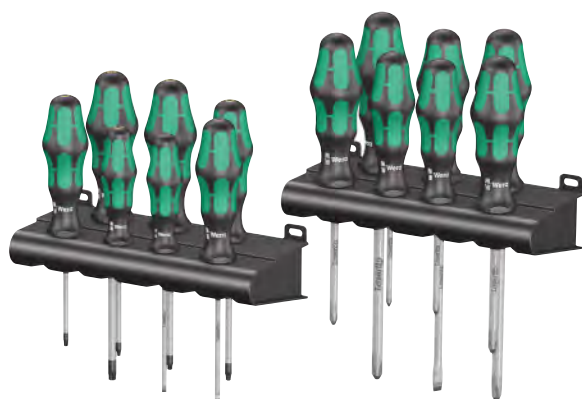

Применение: винты со шлицем, Phillips-Recess и Pozidriv и TORX®
Исполнение: 14 предметов

Артикул	WE-105630
350 PH	1×PH 1×80; 1×PH 2×100; 1×PH 3×150
355 PZ	1×PZ 1×80; 1×PZ 2×100; 1×PZ 3×150
367 TORX®	1×TX 10×80; 1×TX 15×80; 1×TX 20×100; 1×TX 25×100; 1×TX 30×115
334	1×1,2×6,5×150
335	1×0,8×4,0×100; 1×0,6×3,5×100
Rack	2×190,0×50,0

334 SK/6 Rack Набор отверток Kraftform Plus Lasertip

+ ПОДСТАВКА



С шестигранными рабочими концами Lasertip + подставка

Применение: винты со шлицем и Phillips-Recess
Исполнение: 6 предметов в картонной упаковке + подставка

Артикул	WE-007680
350 SK PH	1×PH 1×80; 1×PH 2×100
334 SK	1×0,6×3,5×75; 1×0,8×4,0×90; 1×1,0×5,5×100; 1×1,2×6,5×125

335/350/355/6 Набор отверток Kraftform Plus Lasertip

+ подставка



С рабочими концами Lasertip + подставка

Применение: винты со шлицем и Phillips-Recess и Pozidriv

Исполнение: 6 предметов в картонной упаковке + подставка

Артикул	WE-105622
350 PH	1 × PH 1 × 80; 1 × PH 2 × 100
355 PZ	1 × PZ 1 × 80; 1 × PZ 2 × 100
	1 × 0,8 × 4,0 × 100; 1 × 1,0 × 5,5 × 125

334/6 Rack Набор отверток Kraftform Plus Lasertip

+ подставка



С круглыми рабочими концами Lasertip + подставка

Применение: винты со шлицем и крестовым шлицем Phillips-Recess

Исполнение: 6 предметов в картонной упаковке + подставка

Артикул	WE-105650
350 PH	1 × PH 1 × 80; 1 × PH 2 × 100
	1 × 1,2 × 6,5 × 150
	1 × 0,5 × 3,0 × 80 ¹⁾ ; 1 × 0,8 × 4,0 × 100; 1 × 1,0 × 5,5 × 125

1) Без Lasertip

367/6 Набор отверток Kraftform Plus TORX®

+ подставка



Применение: TORX®

Исполнение: 6 предметов (идентификаторы инструментов Take it easy: цветовая кодировка профиля наконечника и маркировка размера на ручке отвертки) в картонной упаковке + подставка

Артикул	WE-028062
367 TORX®	1 × TX 10 × 80; 1 × TX 15 × 80; 1 × TX 20 × 100; 1 × TX 25 × 100; 1 × TX 30 × 115; 1 × TX 40 × 130

334/350/355/7 Rack Red Bull Racing Набор отверток Kraftform Plus Lasertip + стойка



С круглыми рабочими концами Lasertip + стойка

Применение: винты со шлицем и крестовым шлицем Phillips-Recess

Исполнение: 7 предметов в картонной упаковке + стойка

Артикул	WE-227700
350 PH Red Bull Racing	1 × PH 1 × 80; 1 × PH 2 × 100
355 PZ Red Bull Racing	1 × PZ 1 × 80; 1 × PZ 2 × 100
334 Red Bull Racing	1 × 1,2 × 6,5 × 150
335 Red Bull Racing	1 × 0,6 × 3,5 × 100; 1 × 1,0 × 5,5 × 125

1335 Шлицевая отвертка



Применение: винты со шлицем
Рабочий конец: круглый
Исполнение: матовый никель, наконечник Black Point
Ручка: Kraftform Comfort с защитой от перекатывания, многокомпонентная

Артикул	мм	мм	мм	мм	мм	дюйм	дюйм
WE-031400	0,4	2,0	60	81	2,5	5/64	2 3/8
WE-031401	0,4	2,5	75	81	2,5	3/32	3
WE-031402	0,5	3,0	80	81	3,0	1/8	3 1/8
WE-031403	0,5	3,0	150	81	3,0	1/8	6
WE-031405	0,6	3,5	100	81	3,5	9/64	4
WE-031406	0,6	3,5	125	81	3,5	9/64	5
WE-031408	0,8	4,0	100	98	4,0	5/32	4
WE-031409	0,8	4,0	150	98	4,0	5/32	6
WE-031411	0,8	4,0	300	98	4,0	5/32	12
WE-031412	1,0	5,5	125	98	5,5	7/32	5
WE-031413	1,0	5,5	150	98	5,5	7/32	6
WE-031416	1,2	6,0	100	105	6,0	15/64	4

1355 PZ Отвертка для винтов Pozidriv



Применение: пригодна для винтов Pozidriv
Рабочий конец: круглый
Исполнение: матовый никель, наконечник Black Point
Ручка: Kraftform Comfort с защитой от перекатывания, многокомпонентная

Артикул	мм	мм	мм	мм	дюйм
WE-031460	PZ 0	60	81	3,0	2 3/8
WE-031461	PZ 1	80	98	4,5	3 1/8
WE-031463	PZ 2	100	105	6,0	4
WE-031466	PZ 3	150	112	8,0	6



1334 Шлицевая отвертка



Применение: винты со шлицем
Рабочий конец: круглый
Исполнение: матовый никель, наконечник Black Point
Ручка: Kraftform Comfort с защитой от перекатывания, многокомпонентная

Артикул	мм	мм	мм	мм	дюйм	дюйм
WE-031420	0,8	5,0	100	98	3/16	4
WE-031421	1,0	6,0	125	105	15/64	5
WE-031422	1,2	6,5	150	105	1/4	6
WE-031424	1,2	7,0	150	105	9/32	6
WE-031425	1,2	8,0	175	112	5/16	7
WE-031426	1,6	8,0	175	112	5/16	7
WE-031427	1,6	10,0	200	112	3/8	8

1350 PH Крестовая отвертка



Применение: винты Phillips-Recess
Рабочий конец: круглый
Исполнение: матовый никель, наконечник Black Point
Ручка: Kraftform Comfort с защитой от перекатывания, многокомпонентная

Артикул	мм	мм	мм	мм	дюйм
WE-031440	PH 0	60	81	3,0	2 3/8
WE-031441	PH 1	80	98	4,5	3 1/8
WE-031442	PH 1	200	98	4,5	8
WE-031444	PH 2	100	105	6,0	4
WE-031445	PH 2	200	105	6,0	8
WE-031447	PH 3	150	112	8,0	6

1367 Отвертка TORX®



Применение: винты с внутренним TORX®
Рабочий конец: круглый
Исполнение: матовый никель, наконечник Black Point
Ручка: Kraftform Comfort с защитой от перекатывания, многокомпонентная

Артикул	мм	мм	мм	мм	дюйм
WE-031508	TX 25	100	105	5,0	4
WE-031509	TX 27	115	105	5,5	4 9/16
WE-031511	TX 40	130	112	7,0	5 3/16

1334/6 Набор отверток Kraftform Comfort



Применение: винты со шлицем и Phillips-Recess
Исполнение: 6 предметов в картонной упаковке

Артикул	WE-031551
⊕ 1350 PH	1 × PH 1 × 80; 1 × PH 2 × 100
⊖ 1335	1 × 0,5 × 3,0 × 80; 1 × 0,8 × 4,0 × 100; 1 × 1,0 × 5,5 × 125
⊖ 1334	1 × 1,2 × 6,5 × 150

1335/1350/1355/6 Набор отверток Kraftform Comfort



Применение: винты со шлицем и крестовым шлицем Phillips-Recess и Pozidriv
Исполнение: 6 предметов в картонной упаковке

Артикул	WE-031553
⊕ 1350 PH	1 × PH 1 × 80; 1 × PH 2 × 100
⊕ 1355 PZ	1 × PZ 1 × 80; 1 × PZ 2 × 100
⊖ 1335	1 × 0,8 × 4,0 × 100; 1 × 1,0 × 5,5 × 125

Универсальный набор отверток Kraftform Comfort XXL



Артикул	WE-136270
⊕ 1350 PH	1 × PH 1 × 80; 1 × PH 2 × 100
⊕ 2050 PH	1 × PH 00 × 60 для электроники
⊕ 1165 i PZ VDE	1 × PZ 2 × 100
⊕ 1355 PZ	1 × PZ 2 × 100
⊖ 2035	1 × 0,4 × 2,5 × 80 для электроники
⊖ 1334	1 × 1,2 × 6,5 × 150
⊖ 1335	1 × 0,8 × 4,0 × 100; 1 × 1,0 × 5,5 × 125
⊖ 1160 i VDE	1 × 0,6 × 3,5 × 100 1 × 0,8 × 4,0 × 100
⊖ 4115	1 × 0,5 × 3,0 × 65 отвертка индикаторная
Rack	2 × 190,0 × 50,0

2035 Отвертка для электронщиков



Применение: винты с шлицем
Рабочий конец: круглый
Исполнение: матовый никель, наконечник Black Point
Ручка: Kraftform Micro с защитой от перекачивания и подвижной головкой, многокомпонентная

Артикул	mm	mm	mm	mm	mm	дюйм	дюйм
WE-117990	0,16	0,8	40	97	2,0	1/32	1 1/16
WE-117991	0,18	1,0	40	97	2,0	0,04	1 1/16
WE-117992	0,20	1,2	40	97	2,0	0,05	1 1/16
WE-118002	0,23	1,5	40	97	2,0	1/16	1 1/16
WE-118003	0,23	1,5	60	97	2,0	1/16	2 3/8
WE-118000	0,25	1,2	40	97	2,0	0,05	1 1/16
WE-117993	0,30	1,8	40	97	2,0	0,07	1 1/16
WE-118004	0,30	1,8	60	97	2,0	0,07	2 3/8
WE-118017	0,30	2,0	50	97	2,0	0,07	2
WE-118005	0,40	2,0	40	97	2,5	5/64	1 1/16
WE-118006	0,40	2,0	60	97	2,5	5/64	2 3/8
WE-118007	0,40	2,0	100	97	2,5	5/64	4
WE-117994	0,40	2,5	50	97	2,5	3/32	2
WE-118008	0,40	2,5	80	97	2,5	3/32	3 1/8
WE-117995	0,50	3,0	50	97	3,0	1/8	2
WE-118010	0,50	3,0	80	97	3,0	1/8	3 1/8
WE-118012	0,60	3,5	80	97	4,0	5/64	3 1/8
WE-118014	0,80	4,0	80	97	4,0	5/32	3 1/8

2050 PH Крестовая отвертка для электронщиков



Применение: винты Phillips-Recess
Рабочий конец: круглый
Исполнение: матовый никель, наконечник Black Point Kraftform Micro с защитой от перекатывания и подвижной головкой, многокомпонентная
Ручка:

Артикул	ММ	ММ	ММ	ММ	дюйм
WE-345290	PH 000	40	97	1,5	1 1/16
WE-345291	PH 00	40	97	1,5	1 1/16
WE-118019	PH 00	40	97	2,5	1 1/16
WE-118020	PH 00	60	97	3,0	2 3/8
WE-118022	PH 0	60	97	3,0	2 3/8
WE-118023	PH 1	60	97	4,0	2 3/8
WE-118024	PH 1	80	97	4,0	3 1/8

2055 PZ Отвертка Pozidriv для электронщиков



Применение: пригодна для винтов Pozidriv
Рабочий конец: круглый
Исполнение: матовый никель, наконечник Black Point Kraftform Micro с защитой от перекатывания и подвижной головкой, многокомпонентная
Ручка:

Артикул	ММ	ММ	ММ	ММ	дюйм
WE-118030	PZ 0	60	97	3,0	2 3/8
WE-118032	PZ 1	80	97	4,0	3 1/8

2052 Отвертка с шестигранной шариковой головкой для электронщиков



Применение: шариковая головка для винтов с внутренним шестигранником
Рабочий конец: круглый
Исполнение: сферическая шестигранная головка, матовый никель, наконечник Black Point Kraftform Micro с защитой от перекатывания и подвижной головкой, многокомпонентная
Ручка:

Артикул	ММ	дюйм	ММ	ММ	ММ	дюйм
WE-118089	1,3	-	60	97	3,0	2 3/8
WE-118090	1,5	-	60	97	3,0	2 3/8
WE-118092	2,0	-	60	97	3,0	2 3/8
WE-118094	2,5	-	60	97	4,0	2 3/8
WE-118096	3,0	-	60	97	4,0	2 3/8
WE-118098	-	1/16	60	97	3,0	2 3/8
WE-118100	-	3/64	60	97	3,0	2 3/8
WE-118102	-	3/32	60	97	3,0	2 3/8
WE-118106	-	7/64	60	97	4,0	2 3/8
WE-118103	-	1/8	60	97	4,0	2 3/8

2067 Отвертка TORX® HF с фиксирующей функцией, для электронщиков



Применение: винты с внутренним TORX®
Рабочий конец: круглый
Исполнение: TORX® с фиксирующей функцией в соответствии со спецификацией Acument Global Technologies Inc., матовый никель, наконечник Black Point Kraftform Micro с защитой от перекатывания и подвижной головкой, многокомпонентная
Ручка:

Артикул	ММ	ММ	ММ	ММ	дюйм
WE-118180	TX 4	40	97	2,5	1 1/16
WE-118181	TX 5	40	97	3,0	1 1/16
WE-118182	TX 6	40	97	3,0	1 1/16
WE-118183	TX 7	60	97	3,0	2 3/8
WE-118184	TX 8	60	97	3,0	2 3/8
WE-118185	TX 9	60	97	4,0	2 3/8
WE-118186	TX 10	60	97	4,0	2 3/8

2067 Отвертка TORX® BO для электронщиков



Применение: винты с внутренним TORX® с предохранительным штифтом (BO = с отверстием)
Рабочий конец: круглый
Исполнение: с отверстием в профиле TORX®, матовый никель, наконечник Black Point Kraftform Micro с защитой от перекатывания и подвижной головкой, многокомпонентная
Ручка:

Артикул	ММ	ММ	ММ	ММ	дюйм
WE-118044	TX 7	60	97	3,0	1 1/16
WE-118046	TX 8	60	97	3,0	2 3/8
WE-118048	TX 9	60	97	4,0	2 3/8
WE-118050	TX 10	60	97	4,0	2 3/8
WE-118052	TX 15	60	97	4,0	2 3/8
WE-118054	TX 20	60	97	4,0	2 3/8

2067 Отвертка TORX® для электронщиков



Применение: винты с внутренним TORX®
Рабочий конец: круглый
Исполнение: матовый никель, наконечник Black Point Kraftform Micro с защитой от перекатывания и подвижной головкой, многокомпонентная
Ручка:

Артикул	ММ	ММ	ММ	ММ	дюйм
WE-118035	TX 1	40	97	2,0	1 1/16
WE-118036	TX 2	40	97	2,0	1 1/16
WE-118037	TX 3	40	97	2,0	1 1/16
WE-118039	TX 4	40	97	2,5	1 1/16
WE-118040	TX 5	40	97	3,0	1 1/16
WE-118042	TX 6	40	97	3,0	1 1/16

2073 Отвертка IPR TORX PLUS® для электронщиков



Применение: шлицевая отвертка Kraftform Micro
Рабочий конец: круглый
Исполнение: матовый никель, наконечник Black Point Kraftform Micro с защитой от перекатывания, многокомпонентная
Ручка:

Артикул	мм	мм	мм	мм	дюйм
WE-030160	# 1	44	97	2,0	1 7/16"

2054 Шестигранная отвертка для электронщиков



Применение: винты с шестигранной головкой
Рабочий конец: круглый
Исполнение: Hex Plus, матовый никель, наконечник Black Point Kraftform Micro с защитой от перекатывания и подвижной головкой, многокомпонентная
Ручка:

Артикул	мм	дюйм	мм	мм	мм	дюйм
WE-118060	0,7	-	40	97	3,0	1 1/16
WE-118062	0,9	-	40	97	3,0	1 1/16
WE-118064	1,3	-	40	97	3,0	1 1/16
WE-118066	1,5	-	60	97	3,0	2 3/8
WE-118068	2	-	60	97	3,0	2 3/8
WE-118070	2,5	-	60	97	4,0	2 3/8
WE-118072	3,0	-	60	97	4,0	2 3/8

2069 Торцовая отвертка для электронщиков



Применение: винты с шестигранной головкой
Рабочий конец: круглый
Исполнение: матовый никель
Ручка: Kraftform Micro с защитой от перекатывания и подвижной головкой, многокомпонентная

Артикул	мм	дюйм	мм	мм	мм	дюйм
WE-118108	1,5	-	60	97	4,0	2 3/8
WE-118109	1,8	-	60	97	4,0	2 3/8
WE-118110	2,0	-	60	97	4,0	2 3/8
WE-118112	2,5	-	60	97	4,0	2 3/8
WE-118114	3,0	-	60	97	5,0	2 3/8
WE-118116	3,2	-	60	97	5,0	2 3/8
WE-118118	3,5	-	60	97	5,3	2 3/8
WE-118120	4,0	-	60	97	5,5	2 3/8
WE-118122	4,5	-	60	97	6,2	2 3/8
WE-118124	5,0	-	60	97	7,0	2 3/8
WE-118126	5,5	-	60	97	7,8	2 3/8
WE-345281	6,0	-	60	97	8,5	2 3/8

Kraftform Micro 12 Electronics 1 Набор отверток для электронщиков



Применение: винты с шлицем и крестовым шлицем Phillips-Recess, винты с внутренним TORX® BO, винты с внутренним TORX PLUS® IPR, винты Microstix® и винты с шестигранной головкой, 1 съемник 12 предметов в сумке для крепления на поясе

Артикул	WE-073677
2050 PH Micro	1 × PH 000 × 40; 1 × PH 00 × 40; 1 × PH 0 × 40
2067 TORX® BO Micro	1 × TX 8 × 60; 1 × TX 10 × 60
2067 IPR Micro	1 × 1 IPR × 44
2035 Micro	1 × 0,35 × 2,5 × 40; 1 × 0,23 × 1,5 × 40
2069 Micro	1 × 2,5 × 60; 1 × 3,0 × 60
2072	1 × mx40
1429	1 × 1,0 × 3,5 × 50

Kraftform Micro 12 Universal 1 Набор отверток для электронщиков



Применение: винты с шлицем и крестовым шлицем Phillips-Recess, винты с внутренним TORX®, винты с внутренним шестигранником

Исполнение: 12 предметов в сумке для крепления на поясе

Артикул	WE-073675
2050 PH Micro	1 × PH 00 × 60; 1 × PH 0 × 60
2067 TORX® HF	1 × TX 5 × 40; 1 × TX 6 × 40
2035 Micro	1 × 0,23 × 1,5 × 40; 1 × 0,30 × 1,8 × 60; 1 × 0,40 × 2,0 × 60; 1 × 0,40 × 2,5 × 80; 1 × 0,50 × 3,0 × 80
2054 Micro	1 × 0,9 × 40; 1 × 1,5 × 60; 1 × 2 × 60

Kraftform Kompakt Micro 11 Universal 1



- 11 предметов, сумка с насадками длиной 44 мм
- 1 Kraftform Micro ручка-держатель для насадок 1013

Артикул	WE-135938
1013 Kraftform Micro	1×97
851/9 C	1×PH 00×44; 1×PH 0×44; 1×PH 1×44
840/9 C	1×1,5×44; 1×2,0×44
800/9 C	1×0,23×1,5×44; 1×0,40×2,0×44; 1×0,50×3,0×44
867/9 C TORX®	1×TX 5×44; 1×TX 6×44

Kraftform Kompakt Micro 21 ESD 1



- 21 предмет, сумка с насадками длиной 44 мм
- 1 Kraftform Micro ESD ручка-держатель для насадок

Артикул	WE-135973
1013 Kraftform Micro ESD	1×97
851/9 C	1×PH 000×44; 1×PH 00×44; 1×PH 0×44
867/9 C TORX®	1×TX 1×44; 1×TX 2×44; 1×TX 3×44; 1×TX 4×44; 1×TX 5×44
867/9 C TORX PLUS®	1×1 IPx44; 1×2 IPx44; 1×3 IPx44; 1×4 IPx44
867/9 IPR TORX® PLUS	1×1 IPRx44
872/9	1×mx44; 1×00×44; 1×Fx44; 1×0×44
800/9 C	1×0,23×1,5×44; 1×0,35×2,5×44
869/9	1×2,5×44,0

Набор отверток для электронщиков + подставка



- отвертки Kraftform Micro для винтов со шлицем и Phillips
- многокомпонентная ручка Kraftform Micro для быстрого и эргономичного закручивания
- с защитой от перекачивания и подвижной головкой для скоростного вращения
- наконечник Wera Black Point обеспечивает точность работы и оптимальную защиту от коррозии
- подходит для электроники, оптики, тонкой механики, ювелирного дела, компьютерной техники

Артикул	WE-118150
2050 PH Micro	1×PH 00×60; 1×PH 0×60
2035 Micro	1×0,30×1,8×60; 1×0,40×2,0×60; 1×0,40×2,5×80; 1×0,50×3,0×80

Артикул	WE-118152
2050 PH Micro	1×PH 0×60 ¹⁾ ; 1×PH 1×80
2035 Micro	1×0,40×2,5×80; 1×0,50×3,0×80; 1×0,60×3,5×80; 1×0,80×4,0×80

1) Размер 0 модифицирован в соответствии со стандартом JCS 0 (Japanese Camera Industrial Standard)

Артикул	WE-118154
2067 TORX® BO Micro	1×TX 7×60; 1×TX 8×60; 1×TX 9×60; 1×TX 10×60; 1×TX 15×60; 1×TX 20×60

Артикул	WE-118156
2052 Micro	1×1,5×60; 1×2,0×60; 1×2,5×60; 1×3,0×60
2054 Micro	1×0,9×40; 1×1,3×40



454 Шестигранная отвертка с поперечной ручкой



Применение: винты с внутренним шестигранником
Рабочий конец: шестигранник
Наконечник: Hex-Plus, с фаской, матовый никель
Ручка: поперечная форма, однокомпонентная

Артикул	ММ	ММ	ММ	ММ	дюйм
WE-013300	2	100	27	61	4
WE-013301	2	200	27	61	8
WE-013302	2,5	100	27	61	4
WE-013303	2,5	200	27	61	8
WE-013304	3	100	33	70	4
WE-013305	3	150	33	70	6
WE-013330	3	200	33	70	8
WE-013331	3	350	33	70	14
WE-013332	4	100	33	70	4
WE-013306	4	150	33	70	6
WE-013307	4	200	33	70	8
WE-013333	4	350	33	70	14
WE-013334	5	100	44	87	4
WE-013308	5	150	44	87	6
WE-013309	5	200	44	87	8
WE-013335	5	350	44	87	18
WE-013337	6	100	44	87	4
WE-013338	6	150	44	87	6
WE-013310	6	200	44	87	8
WE-013339	6	350	44	87	14
WE-013311	7	200	44	87	8
WE-013341	8	150	44	87	6
WE-013312	8	200	44	87	8
WE-013314	10	200	44	87	8

495 Торцовая отвертка с поперечной ручкой



Применение: винты с шестигранной головкой
Рабочий конец: круглый
Исполнение: внутренний шестигранник, матовый никель
Ручка: поперечная форма, однокомпонентная

Артикул	ММ	ММ	ММ	ММ	дюйм	ММ
WE-013400	5	230	33	70	9	8,1
WE-013399	5,5	230	33	70	9	8,1
WE-013401	6	230	33	70	9	9,1
WE-013402	7	230	44	87	9	11,0
WE-013403	8	230	44	87	9	12,1
WE-013404	9	230	44	87	9	13,1
WE-013405	10	230	44	87	9	14,1
WE-013407	11	230	44	87	9	16,0
WE-013409	12	230	44	87	9	17,1
WE-013411	13	230	44	87	9	18,1

467 Отвертка TORX® с поперечной ручкой



Применение: винты с внутренним TORX®
Рабочий конец: круглый
Исполнение: матовый никель, наконечник Black Point
Ручка: поперечная форма, однокомпонентная

Артикул	ММ	ММ	ММ	ММ	дюйм	ММ
WE-013350	TX 6	100	27	61	4	3,0
WE-013352	TX 7	100	27	61	4	3,0
WE-013354	TX 8	100	27	61	4	3,5
WE-013356	TX 9	100	27	61	4	3,5
WE-013358	TX 10	100	27	61	4	4,0
WE-013360	TX 15	100	33	70	4	4,0
WE-013362	TX 20	100	33	70	4	4,5
WE-013364	TX 20	200	33	70	8	4,5
WE-013366	TX 25	100	33	70	4	5,0
WE-013368	TX 25	200	33	70	8	5,0
WE-013370	TX 27	200	44	87	8	6,0
WE-013372	TX 30	200	44	87	8	6,0
WE-013374	TX 40	200	44	87	8	8,0
WE-013376	TX 45	200	44	87	8	9,0

489 R Поперечная ручка-держатель с патроном Rapidaptor

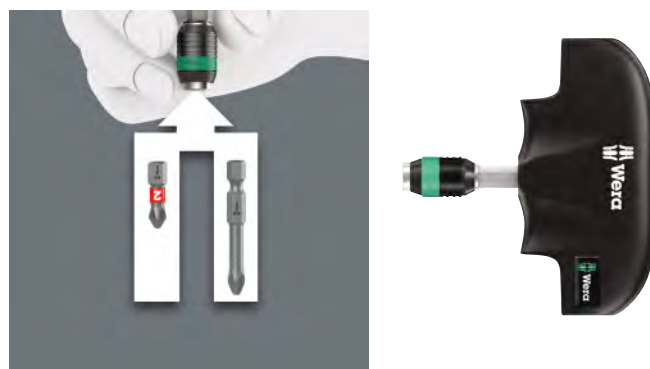

Применение: для насадок с наружным шестигранником 1/4" в соответствии с DIN ISO 1173-C 6,3 и E 6,3 и рядов подключения Wera 1 и 4
Исполнение: зажим внутреннего шестигранника 1/4" с помощью технологии Rapidaptor с функцией быстрой установки, быстрого извлечения, быстрого вращения, универсального зажима, управления одной рукой, с магнитом
Ручка: поперечная форма, многокомпонентная

Артикул	ММ	ММ	ММ	ММ	дюйм
WE-013390	1/4	45	44	87	1 25/32

3160 i VDE Шлицевая отвертка из нержавеющей стали



Применение: для винтов со шлицем
Рабочий конец: изолированный, поштучный контроль согласно IEC 60900
Исполнение: коническое острие, наконечник Lasertip, нержавеющая сталь против контактной ржавчины
Ручка: Kraftform с защитой от перекачивания, многокомпонентная

Артикул	Шлицевая отвертка мм	Шлицевая отвертка мм	Шлицевая отвертка мм	Шлицевая отвертка мм	Шлицевая отвертка дюйм	Шлицевая отвертка дюйм
WE-022729 ¹⁾	0,5	3,0	80	81	1/8	3 1/8
WE-022730	0,6	3,5	100	81	9/64	4
WE-022731	0,8	4,0	100	98	5/32	4
WE-022732	1,0	5,5	125	98	7/32	5

¹⁾ Без Lasertip

3162 i VDE PH Крестовая отвертка из нержавеющей стали



Применение: для винтов Phillips-Recess из нержавеющей стали
Рабочий конец: изолированный, поштучный контроль согласно IEC 60900
Исполнение: наконечник Lasertip, нержавеющая сталь против контактной ржавчины
Ручка: Kraftform с защитой от перекачивания, многокомпонентная

Артикул	Крестовая отвертка мм	Крестовая отвертка мм	Крестовая отвертка мм	Крестовая отвертка дюйм
WE-022733	PH 1	98	80	3 1/8
WE-022734	PH 2	105	100	4



3160 i/7 Набор отверток из нержавеющей стали

+ подставка



Kraftform Stainless: электроизолированная отвертка для работы с деталями из нержавеющей стали. С наконечником Lasertip + индикатор напряжения и подставка

Применение: для винтов со шлицем и Phillips-Recess
Исполнение: нержавеющая сталь, 7 предметов в картонной упаковке с окошком + подставка

Артикул	WE-022728
3247	1 × 0,5 × 3,0 × 70
3162 i VDE	1 × PH 1 × 80; 1 × PH 2 × 100
3160 i VDE	1 × 0,5 × 3,0 × 80 ¹⁾ ; 1 × 0,6 × 3,5 × 100; 1 × 0,8 × 4,0 × 100; 1 × 1,0 × 5,5 × 125

¹⁾ Без Lasertip

3165 i/6 Набор отверток из нержавеющей стали

+ подставка



Kraftform Stainless: электроизолированная отвертка для работы с деталями из нержавеющей стали + подставка

Применение: для винтов со шлицем и Pozidriv
Исполнение: нержавеющая сталь, 6 предметов в картонной упаковке с окошком + подставка

Артикул	WE-022745
3165 i PZ VDE	1 × PZ 1 × 80; 1 × PZ 2 × 100
3160 i VDE	1 × 0,5 × 3,0 × 80 ¹⁾ ; 1 × 0,6 × 3,5 × 100; 1 × 0,8 × 4,0 × 100; 1 × 1,0 × 5,5 × 125

¹⁾ Без Lasertip

160 i Отвертка, изолированная по нормам VDE, шлицевая



Применение: винты со шлицем
Рабочий конец: изолированный, поштучный контроль согласно IEC 60900
Исполнение: коническое острие, наконечник Lasertip
Ручка: Kraftform с защитой от перекачивания, многокомпонентная

Артикул	мм	мм	мм	мм	дюйм	дюйм
WE-006100 ¹⁾	0,4	2,5	80	81	3/32	3 1/8
WE-006105 ¹⁾	0,5	3,0	100	81	1/8	4
WE-006110	0,6	3,5	100	81	5/64	4
WE-006115	0,8	4,0	100	98	5/32	4
WE-006116	0,8	4,0	150	98	5/32	6
WE-006120	1,0	5,5	125	98	7/32	5
WE-006121	1,0	5,5	200	98	7/32	8
WE-006125	1,2	6,5	150	105	1/4	6
WE-006126	1,2	6,5	200	105	1/4	8
WE-006130	1,2	8,0	175	112	5/16	7
WE-006135	1,6	8,0	200	112	5/16	8
WE-006140	1,6	10,0	200	112	3/8	8

¹⁾ Без Lasertip



162 i PH VDE Изолированная крестовая отвертка



Применение: винты Phillips-Recess
Рабочий конец: изолированный, поштучный контроль согласно IEC 60900
Исполнение: наконечник Lasertip
Ручка: Kraftform с защитой от перекачивания, многокомпонентная

Артикул	мм	мм	мм	дюйм
WE-006150 ¹⁾	PH 0	80	81	3 1/8
WE-006152	PH 1	80	98	3 1/8
WE-006153	PH 1	150	98	6
WE-006154	PH 2	100	98	4
WE-006159	PH 2	200	105	8
WE-006156	PH 3	150	112	6
WE-006158 ¹⁾	PH 4	200	112	8

¹⁾ Без Lasertip

160 iS Отвертка, изолированная по нормам VDE, шлицевая, с зауженным рабочим концом



Применение: винты со шлицем и пружинные зажимы зауженный с защитной изоляцией, благодаря чему возможен доступ к глубоко посаженным винтовым и пружинным элементам и работа с ними, поштучное испытание в соответствии с IEC 60900
Исполнение: коническое острие, цинковое фосфатирование Kraftform с защитой от перекачивания, многокомпонентная
Ручка:

Артикул	мм	мм	мм	мм	дюйм	дюйм
WE-006440	0,6	3,5	100	81	5/64	4
WE-006441	0,8	4,0	100	98	5/32	4
WE-006442	1,0	5,5	125	98	7/32	5

162 iS Изолированная крестовая отвертка с зауженным рабочим концом



Применение: винты Phillips-Recess
Рабочий конец: зауженный с защитной изоляцией, благодаря чему возможен доступ к глубоко посаженным винтам PH и работа с ними, поштучное испытание в соответствии с IEC 60900
Исполнение: рабочий конец, цинковое фосфатирование Kraftform с защитой от перекачивания, многокомпонентная
Ручка:

Артикул	мм	мм	мм	дюйм
WE-006450	PH 1	80	98	3 1/8
WE-006451	PH 2	100	105	4

165 iS PZ Изолированная отвертка Pozidriv, с зауженным рабочим концом



Применение: пригодна для винтов Pozidriv
Рабочий конец: зауженный с защитной изоляцией, благодаря чему возможен доступ к глубоко посаженным винтам PZ и работа с ними, поштучное испытание в соответствии с IEC 60900
Исполнение: рабочий конец, цинковое фосфатирование Kraftform с защитой от перекачивания, многокомпонентная
Ручка:

Артикул	мм	мм	мм	дюйм
WE-006460	PZ 1	80	98	3 1/8
WE-006461	PZ 2	100	105	4

165 i PZ VDE Изолированная отвертка Pozidriv



Применение: пригодна для винтов Pozidriv
Рабочий конец: изолированный, поштучный контроль в соответствии с IEC 60900
Исполнение: наконечник Lasertip
Ручка: Kraftform с защитой от перекатывания, многокомпонентная

Артикул	мм	мм	мм	дюйм
WE-006160 ¹⁾	PZ 0	80	81	3 1/8
WE-006162	PZ 1	80	98	3 1/8
WE-006163	PZ 1	150	98	6
WE-006164	PZ 2	100	105	4
WE-006165	PZ 2	200	105	8
WE-006166	PZ 3	150	112	6
WE-006168 ¹⁾	PZ 4	200	112	8

¹⁾ Без Lasertip

162 i PH/S VDE Изолированная отвертка крестовая



Применение: комбинированный профиль Phillips/штифт
Рабочий конец: изолированный, поштучный контроль в соответствии с IEC 60900
Исполнение: комбинированный профиль Phillips/штифт
Ручка: Kraftform с защитой от перекатывания, многокомпонентная

Артикул	мм	мм	мм	дюйм
WE-006380	# 1	80	98	3 1/8
WE-006381	# 2	100	105	4

165 i PZ/S VDE Изолированная отвертка для винтов PlusMinus (Pozidriv/штифт)



Применение: комбинированный профиль Pozidriv/штифт
Рабочий конец: изолированный, поштучный контроль в соответствии с IEC 60900
Исполнение: комбинированный профиль Pozidriv/штифт
Ручка: Kraftform с защитой от перекатывания, многокомпонентная

Артикул	мм	мм	мм	дюйм
WE-006190	# 1	80	98	3 1/8
WE-006191	# 2	100	105	4

162 iS PH/S VDE Изолированная отвертка для винтов PlusMinus (Phillips/штифт), зауженный рабочий конец



Применение: комбинированный профиль Phillips/штифт
Рабочий конец: зауженный с защитной изоляцией, благодаря чему возможен доступ к глубоко посаженным винтам PlusMinus и работа с ними, поштучное испытание в соответствии с IEC 60900
Исполнение: комбинированный профиль Phillips/штифт, цинковое фосфатирование
Ручка: Kraftform с защитой от перекатывания, многокомпонентная

Артикул	мм	мм	мм	дюйм
WE-006455	# 1	80	98	3 1/8
WE-006456	# 2	100	105	4

165 iS PZ/S VDE Изолированная отвертка для винтов PlusMinus (Pozidriv/штифт), зауженный рабочий конец



Применение: комбинированный профиль Pozidriv/штифт
Рабочий конец: зауженный с защитной изоляцией, благодаря чему возможен доступ к глубоко посаженным винтам PlusMinus и работа с ними, поштучное испытание в соответствии с IEC 60900
Исполнение: комбинированный профиль Pozidriv/штифт, цинковое фосфатирование
Ручка: Kraftform с защитой от перекатывания, многокомпонентная





Артикул	мм	мм	мм	дюйм
WE-006465	# 1	80	98	3 1/8
WE-006466	# 2	100	105	4



167 i VDE Изолированная отвертка TORX®







Применение: винты с внутренним TORX®
Рабочий конец: изолированный, поштучный контроль в соответствии с IEC 60900
Исполнение: вороненое
Ручка: Kraftform с защитой от перекатывания, многокомпонентная

Артикул				
	мм	мм	мм	дюйм
WE-006181	TX 5	80	81	3 1/8
WE-006182	TX 6	80	81	3 1/8
WE-006183	TX 7	80	81	3 1/8
WE-006184	TX 8	80	81	3 1/8
WE-006169	TX 9	80	81	3 1/8
WE-006170	TX 10	80	81	3 1/8
WE-006172	TX 15	80	98	3 1/8
WE-006174	TX 20	80	98	3 1/8
WE-006176	TX 25	100	105	4
WE-006177	TX 27	100	105	4
WE-006178	TX 30	100	105	4
WE-006179	TX 40	150	112	6
WE-006186	TX 45	150	112	6

Отвертка Kraftform Classic VDE 660 i









Применение: винты с прямым шлицем
Рабочий конец: изолированный, поштучный контроль в соответствии с IEC 60900
Исполнение: вороненое, коническое острие, конец Black Point Kraftform Classic с защитой от перекатывания, однокомпонентная
Ручка:

Артикул					
	мм	мм	мм	мм	дюйм
WE-016404	1,2	6,5	150	98	6

190 i VDE Изолированная торцовая отвертка







Применение: винты с шестигранной головкой
Рабочий конец: изолированный; поштучный контроль в соответствии с IEC 60900
Исполнение: вороненое
Ручка: Kraftform с защитой от перекатывания, многокомпонентная

Артикул						
	мм	дюйм	мм	мм	мм	дюйм
WE-005300	5,5	-	125	98	11,0	5
WE-005305	6,0	-	125	98	12,0	5
WE-005310	7,0	-	125	105	14,0	5
WE-005315	8,0	-	125	105	15,0	5
WE-005320	9,0	-	125	105	16,0	5
WE-005325	10,0	-	125	112	17,0	5
WE-005330	11,0	-	125	112	19,0	5
WE-005335	12,0	-	125	112	20,0	5
WE-005340	13,0	-	125	112	21,0	5

164 i VDE Изолированная шестигранная отвертка



Применение: винты с внутренним шестигранником
Рабочий конец: изолированный, поштучный контроль в соответствии с IEC 60900
Исполнение: вороненое
Ручка: Kraftform с защитой от перекатывания, многокомпонентная

Артикул				
	мм	мм	мм	дюйм
WE-004650	2,5	80	98	3 1/8
WE-004655	3,0	80	98	3 1/8
WE-004660	4,0	80	98	3 1/8
WE-004665	5,0	80	105	3 1/8
WE-004670	6,0	100	105	4
WE-004675	8,0	100	112	4



160 iS/7 Rack Набор отверток Kraftform Plus Серия 100

+ индикатор напряжения + подставка; уменьшенный диаметр рабочего конца



Kraftform: изолированные отвертки с наконечником Lasertip, индикатор напряжения и подставка

Применение: винты с шлицем и комбинированный профиль Phillips/шлиц, комбинированный профиль Pozidriv/шлиц

Исполнение: 7 предметов в картонной упаковке + подставка

Артикул	WE-006480
162 iS	1×PH 1×80; 1×PH 2×100
165 iS PZ/S	1×# 2×100
160 iS	1×0,6×3,5×100; 1×0,8×4,0×100; 1×1,0×5,5×125
247	1×0,5×3,0×70

160 iSS/7 Набор отверток Kraftform Plus Серия 100

зауженные рабочие концы, часть отверток с уменьшенным диаметром ручек



Kraftform: изолированные отвертки с зауженными рабочими концами, часть отверток с уменьшенным диаметром ручек

Применение: винты с шлицем и с комбинированным профилем Phillips/шлиц, комбинированный профиль Pozidriv/шлиц

Исполнение: 7 предметов

Артикул	WE-135961
162 iSS	1×PH 1×80; 1×PH 2×100
165 iSS PZ/S	1×# 1×80; 1×# 2×100
160 iS	1×0,6×3,5×100; 1×1,0×5,5×125
160 iSS	1×0,8×4,0×100

160 i/7 Rack Набор отверток Kraftform Plus Серия 100

+ индикатор напряжения + подставка



Kraftform: изолированные отвертки с наконечником Lasertip, индикатор напряжения и подставка

Применение: винты со шлицем и Phillips-Recess

Исполнение: 7 предметов в картонной упаковке + подставка

Артикул	WE-006147
162 i PH VDE	1×PH 1×80; 1×PH 2×100
160 i VDE	1×0,4×2,5×80 ¹⁾ ; 1×0,6×3,5×100; 1×0,8×4,0×100; 1×1,0×5,5×125
247	1×0,5×3,0×70

1) Без Lasertip

160 i/165 i/7 Rack Набор отверток Kraftform Plus Серия 100

+ индикатор напряжения + подставка



Kraftform: изолированные отвертки с наконечником Lasertip, индикатор напряжения и подставка. Идентификаторы инструментов Take it easy: цветовая кодировка профиля наконечника и маркировка размера на ручке отвертки

Применение: винты со шлицем и Pozidriv

Исполнение: 7 предметов + в картонной упаковке + подставка

Артикул	WE-006148
165 i PZ VDE	1×PZ 1×80; 1×PZ 2×100
160 i VDE	1×0,4×2,5×80; 1×0,6×3,5×100; 1×0,8×4,0×100; 1×1,0×5,5×125
247	1×0,5×3,0×70

247 Однополюсный индикатор напряжения



Применение: индикатор напряжения
Стандарт: DIN 57680/6 и VDE 0680/6, для 150–250 В

Артикул	мм	мм	мм	мм	дюйм	дюйм
WE-005655	0,5	3,0	70	3,0	1/8	2 3/4

Kraftform Kompakt VDE Torque 1,2–3,0 Nm + 817



- набор динамометрических отверток Kraftform Kompakt VDE с установкой момента затяжки
- динамометрическая ручка-держатель Kraftform VDE с установкой момента затяжки, исключительно для сменных отверток Wera VDE
- сменные отвертки VDE длина 154 мм
- в прочной складной сумке
- набор из 16 предметов

Артикул	WE-059291
7400 VDE	1 × 7441 VDE, 1,2–3,0 Nm
817 VDE	1 × 9 × 102
KK 62 iS	1 × PH 1 × 154; 1 × PH 2 × 154
KK 65 iS PZ	1 × PZ 1 × 154; 1 × PZ 2 × 154
KK 65 iS PZ/S	1 × # 1 × 154; 1 × # 2 × 154
KK 67 i TORX®	1 × TX 10 × 154
KK 67 iS TORX®	1 × TX 15 × 154; 1 × TX 20 × 154; 1 × TX 25 × 154
KK 60 i	1 × 0,4 × 2,5 × 154
KK 60 iS	1 × 0,6 × 3,5 × 154; 1 × 0,8 × 4,0 × 154; 1 × 1,0 × 5,5 × 154



Kraftform Kompakt VDE 60 i/65 i/67 i/16



- ручка-держатель 817 VDE Kraftform, исключительно для сменных отверток WERA VDE
- сменные отвертки VDE (длина 154 мм)
- набор из 16 предметов

Артикул	WE-003484
817 VDE	1 × 9 × 102
KK 62 i	1 × PH 1 × 154; 1 × PH 2 × 154
KK 65 i PZ	1 × PZ 1 × 154; 1 × PZ 2 × 154
KK 65 i PZ/S	1 × # 1 × 154; 1 × # 2 × 154
KK 67 i TORX®	1 × TX 10 × 154; 1 × TX 15 × 154; 1 × TX 20 × 154; 1 × TX 25 × 154
KK 60 i	1 × 0,4 × 2,5 × 154; 1 × 0,6 × 3,5 × 154; 1 × 0,8 × 4,0 × 154; 1 × 1,0 × 5,5 × 154
247	1 × 0,5 × 3,0 × 70



Kraftform Kompakt VDE 60 i/62 i/ 65 i/247/18



- ручка-держатель 817 VDE Kraftform, исключительно для сменных отверток WERA VDE
- сменные отвертки VDE (длина 154 мм)
- однополюсный индикатор напряжения
- набор из 18 предметов

Артикул	WE-003471
817 VDE	1×9×102
КК 62 i	1×PH 1×154; 1×PH 2×154
КК 62 i PH/S	1×# 1×154; 1×# 2×154
КК 65 i PZ	1×PZ 1×154; 1×PZ 2×154
КК 65 i PZ/S	1×# 1×154; 1×# 2×154
КК 60 i	1×0,4×2,5×154; 1×0,6×3,5×154; 1×0,8×4,0×154; 1×1,0×5,5×154
КК 96 VK	6,3 1×6,3×89
КК 97 VK	8,1 1×8,1×89
КК 98 DK	1×89
КК 99 FL	1×89
247	1×0,5×3,0×70

Kraftform Kompakt VDE 60 iS/65 iS/67 iS/16



- ручка-держатель 817 VDE Kraftform, исключительно для сменных отверток WERA VDE
- сменные отвертки VDE (длина 154 мм) с зауженным рабочим концом с защитной изоляцией
- однополюсный индикатор напряжения
- набор из 16 предметов

Артикул	WE-003474
817 VDE	1×9×102
КК 62 iS	1×PH 1×154; 1×PH 2×154
КК 65 iS PZ	1×PZ 1×154; 1×PZ 2×154
КК 65 iS PZ/S	1×# 1×154; 1×# 2×154
КК 67 i TORX®	1×TX 10×154
КК 67 iS TORX®	1×TX 15×154; 1×TX 20×154; 1×TX 25×154
КК 60 i	1×0,4×2,5×154
КК 60 iS	1×0,6×3,5×154; 1×0,8×4,0×154; 1×1,0×5,5×154
247	1×0,5×3,0×70



Kraftform Kompakt VDE 7 Universal 1



- Kraftform Kompakt VDE 7 Universal 1
- многокомпонентная ручка-держатель Kraftform VDE с защитой от перекачивания
- сменные отвертки VDE длина 154 мм
- в прочной складной сумке
- поштучная проверка

Артикул	WE-003470
817 VDE	1 × 9 × 102
КК 60 i	1 × 0,4 × 2,5 × 154; 1 × 0,6 × 3,5 × 154; 1 × 0,8 × 4,0 × 154; 1 × 1,0 × 5,5 × 154;
КК 62 i	1 × PH 1 × 154; 1 × PH 2 × 154

1160 i/1165 i/7 Набор отверток Kraftform Comfort VDE + индикатор напряжения



Применение: винты со шлицем и Pozidriv
Исполнение: 7 предметов в картонной упаковке

Артикул	WE-031576
1165 i PZ VDE	1 × PZ 1 × 80; 1 × PZ 2 × 100
1160 i VDE	1 × 0,4 × 2,5 × 80; 1 × 0,6 × 3,5 × 100; 1 × 0,8 × 4,0 × 100; 1 × 1,0 × 5,5 × 125
4115	1 × 0,5 × 3,0 × 65

1160 i/7 Набор отверток Kraftform Comfort VDE + индикатор напряжения



Применение: винты со шлицем и Phillips-Recess
Исполнение: 7 предметов в картонной упаковке

Артикул	WE-031575
1162 i PH VDE	1 × PH 1 × 80; 1 × PH 2 × 100
1160 i VDE	1 × 0,4 × 2,5 × 80; 1 × 0,6 × 3,5 × 100; 1 × 0,8 × 4,0 × 100; 1 × 1,0 × 5,5 × 125
4115	1 × 0,5 × 3,0 × 65

1160 i VDE Изолированная шлицевая отвертка



Применение: винты со шлицем
Рабочий конец: изолированный, поштучный контроль в соответствии с IEC 60900
Исполнение: вороненое, коническое острие, наконечник Black Point
Ручка: Kraftform Comfort с защитой от перекачивания, многокомпонентная

Артикул	мм	мм	мм	мм	дюйм	дюйм
WE-031580	0,4	2,5	80	81	3/32	3 1/8
WE-031581	0,5	3,0	100	81	1/8	4
WE-031582	0,6	3,5	100	81	9/64	4
WE-031583	0,8	4,0	100	98	5/32	4
WE-031584	0,8	4,0	150	98	5/32	6
WE-031587	1,0	5,5	125	98	7/32	5
WE-031585	1,0	5,5	200	98	7/32	8
WE-031588	1,2	6,5	150	105	1/4	6
WE-031589	1,2	8,0	175	112	5/16	7

1165 i PZ VDE Изолированная отвертка Pozidriv



Применение: пригодна для Pozidriv
Рабочий конец: изолированный, поштучный контроль в соответствии с IEC 60900
Исполнение: вороненое
Ручка: Kraftform Comfort с защитой от перекачивания, многокомпонентная

Артикул	мм	мм	мм	дюйм
WE-031610	PZ 0	80	81	3 1/8
WE-031611	PZ 1	80	98	3 1/8
WE-031613	PZ 2	100	105	4
WE-031615	PZ 3	150	112	6

1162 i PH VDE Изолированная крестовая отвертка







Применение: винты Phillips-Recess
Рабочий конец: изолированный, поштучный контроль в соответствии с IEC 60900
Исполнение: вороненое
Ручка: Kraftform Comfort с защитой от перекачивания, многокомпонентная

Артикул	мм	мм	мм	дюйм
WE-031600	PH 0	80	81	3 1/8
WE-031601	PH 1	80	98	3 1/8
WE-031602	PH 1	150	98	6
WE-031603	PH 2	100	105	4
WE-031604	PH 2	200	105	8
WE-031605	PH 3	150	112	6

1765 i PZ VDE Изолированная отвертка Pozidriv









Применение: пригодна для винтов Pozidriv
Рабочий конец: изолированный, поштучный контроль в соответствии с IEC 60900 : 2004
Исполнение: вороненое, конец Black Point
Ручка: Kraftform Classic с защитой от перекачивания, однокомпонентная

Артикул	 мм	 мм	 мм	 дюйм
WE-031262	PZ 3	112	150	
WE-031261	PZ 2	100	105	
WE-031260	PZ 1	80	98	
WE-031259	PZ 0	80	81	

1760 i VDE Изолированная шлицевая отвертка







Применение: винты с шлицем
Рабочий конец: изолированный, поштучный контроль в соответствии с IEC 60900 : 2004
Исполнение: вороненое, коническое острие, конец Black Point
Ручка: Kraftform Classic с защитой от перекачивания, однокомпонентная

Артикул	 мм	 мм	 мм	 мм	 дюйм	 дюйм
WE-031245	1,6	8,0	200	112		
WE-031244	1,0	5,5	125	98		
WE-031243	1,0	5,5	125	98		
WE-031242	0,8	4,0	100	98		
WE-031241	0,6	3,5	100	81		
WE-031240	0,4	2,5	80	81		
WE-031239	0,5	3,0	100	81		

1762 i PH VDE Изолированная крестовая отвертка





Применение: винты с крестовым шлицем Phillips-Recess
Рабочий конец: изолированный, поштучный контроль в соответствии с IEC 60900 : 2004
Исполнение: вороненое, конец Black Point
Ручка: Kraftform Classic с защитой от перекачивания, однокомпонентная

Артикул	 мм	 мм	 мм	 дюйм
WE-031252	PH 3	150	112	
WE-031251	PH 2	100	105	
WE-031250	PH 1	80	98	
WE-031249	PH 0	80	81	

1760i/6 Набор отверток изолированных





Применение: винты с шлицем и с крестовым шлицем Phillips-Recess
Исполнение: 6 предметов в упаковке с окошком

Артикул	WE-031282
 1760 i VDE	1×0,4×2,5×80; 1×0,6×3,5×100; 1×0,8×4,0×100; 1×1,0×5,5×125
 1765 i PZ VDE	1×PZ 1×80; 1×PZ 2×100

1760i/65i/6 Набор отверток изолированных



Применение: винты с шлицем и Pozidriv
Исполнение: 6 предметов в упаковке с окошком

Артикул	WE-031283
 1765 i PZ VDE	1×PZ 1×80; 1×PZ 2×100
 1760 i VDE	1×0,4×2,5×80; 1×0,6×3,5×100; 1×0,8×4,0×100; 1×1,0×5,5×125

Wera Star — приспособление для намагничивания / размагничивания



Применение:
просто провести отверткой вдоль выемки с положительным зарядом приспособления Wera. Теперь инструмент будет прочно удерживать винт. Для размагничивания инструмент следует провести вдоль одной из четырех сторон с отрицательным зарядом

Артикул	Wera Star
WE-073403	1×48,0

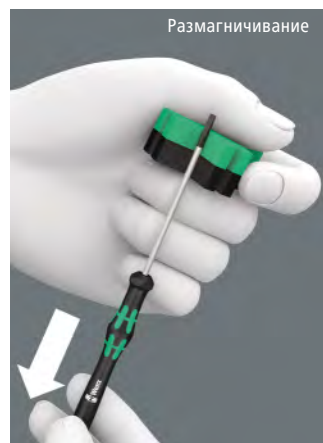

1427 Шило



Ручка: однокомпонентная
Рабочий конец: сквозной

Артикул	мм	мм	дюйм
WE-027405	105	92	4 3/16"

1428 Развертка



Ручка: однокомпонентная
Рабочий конец: сквозной

Артикул	мм	мм	дюйм
WE-027455	107	92	4 9/32"

1440/1442 Фиксатор винтов на отвертку



- набор фиксаторов винтов
- насадка, фиксирующая винты
- надежно удерживает на отвертке винты любого профиля и размера
- из прочного эластомера

Артикул		∅ мм	мм
WE-073680	1440	4,5–6,0	41,0
	1442	6,0–8,5	41,0

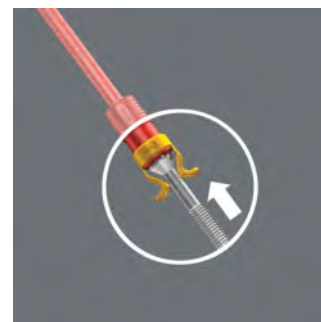
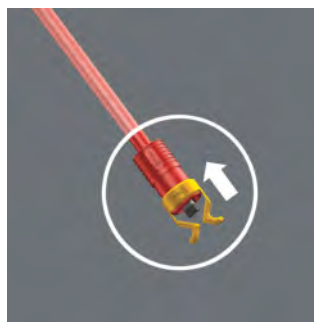

1441 SB Фиксатор винтов на отвертку



- насадка, фиксирующая винты
- надежно удерживает на отвертке винты любого профиля и размера
- подходит для отверток с круглым и шестигранным стержнем диаметром 4,5–6,0 мм

Артикул	∅ мм	мм
WE-073681	4,5–6,0	41,0





ТРЕЩОТКИ

Трещотки Zyklor, ¼"	220
Трещотки Zyklor, ⅜"	223
Трещотки Zyklor, ½"	226
Трещотка Koloss с функцией молотка, ½"	229
Трещотки Zyklor Mini 1 & 2	232

8100 SA 6 Zyklop Speed — набор с трещоткой, привод 1/4", метрический

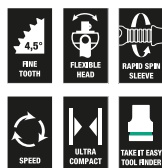

WE-004016



- 28 предметов; в компактном футляре из особо прочного износостойкого текстиля
- малый объем и вес для повышения мобильности
- 1 трещотка Zyklop Speed с приводом 1/4", 9 головок Zyklop, 1 удлинитель Zyklop (длинный) с муфтой свободного хода, 1 качающийся удлинитель, 1 держатель с быстрозажимным патроном, 15 бит

Артикул	WE-004016	
8000 A	1 × 1/4" × 152,0	
8790 HMA	1 × 5,0 × 23,0; 1 × 5,5 × 23,0; 1 × 6,0 × 23,0; 1 × 7,0 × 23,0; 1 × 8,0 × 23,0; 1 × 10,0 × 23,0; 1 × 11,0 × 23,0; 1 × 12,0 × 23,0; 1 × 13,0 × 23,0	
8794 LA	1 × 1/4" × 150,0	
8794 A	1 × 1/4" × 56,0	
8784 A1	1 × 1/4" × 1/4" × 37,0	
851/4 TZ PH	1 × PH 1 × 50; 1 × PH 2 × 50; 1 × PH 3 × 50	
855/4 TZ PZ	1 × PZ 1 × 50; 1 × PZ 2 × 50	
867/4 Z TORX®	1 × TX 10 × 50; 1 × TX 15 × 50; 1 × TX 20 × 50; 1 × TX 25 × 50; 1 × TX 27 × 50; 1 × TX 30 × 50	
840/4 Z Hex-Plus	1 × 3,0 × 50; 1 × 4,0 × 50; 1 × 5,0 × 50; 1 × 6,0 × 50	

8100 SA 2 Набор с трещоткой Zyklop Speed, 1/4"

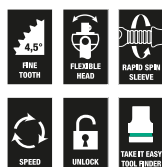

WE-003533



- 42 предмета в прочном металлическом кейсе
- 1 трещотка Zyklop с приводом 1/4", 13 насадных инструментов Zyklop, 2 удлинителя Zyklop (короткий и длинный) с муфтой свободного хода и гибкой системой фиксации, 1 качающийся удлинитель, 1 вороток, 1 карданный шарнир, 1 переходник с быстрозажимным патроном, 22 насадки

Артикул	WE-003533	
8000 A	1 × 1/4" × 152,0	
8790 HMA	1 × 4,0 × 23,0; 1 × 4,5 × 23,0; 1 × 5,0 × 23,0; 1 × 5,5 × 23,0; 1 × 6,0 × 23,0; 1 × 7,0 × 23,0; 1 × 8,0 × 23,0; 1 × 9,0 × 23,0; 1 × 10,0 × 23,0; 1 × 11,0 × 23,0; 1 × 12,0 × 23,0; 1 × 13,0 × 23,0; 1 × 14,0 × 23,0	
8789 A	1 × 1/4" × 110,0	
8794 A	1 × 1/4" × 56,0	
8795 A	1 × 1/4" × 35,5	
8784 A1	1 × 1/4" × 1/4" × 37,0	
8796 SA	1 × 1/4" × 75,0	
8796 LA	1 × 1/4" × 150,0	
840/ 1 Z Hex-Plus	1 × 3,0 × 25; 1 × 4,0 × 25; 1 × 5,0 × 25; 1 × 6,0 × 25; 1 × 8,0 × 25	
867/ 1 Z TORX® BO	1 × TX 8 × 25; 1 × TX 9 × 25; 1 × TX 10 × 25; 1 × TX 15 × 25; 1 × TX 20 × 25; 1 × TX 25 × 25; 1 × TX 30 × 25; 1 × TX 40 × 25	
800/ 1 Z	1 × 0,6 × 4,5 × 25; 1 × 1,0 × 5,5 × 25; 1 × 1,2 × 8,0 × 25	
851/ 1 Z PH	1 × PH 1 × 25; 1 × PH 2 × 25; 1 × PH 3 × 25	
855/ 1 Z PZ	1 × PZ 1 × 25; 1 × PZ 2 × 25; 1 × PZ 3 × 25	

8100 SA/SC 2 Набор с трещоткой Zyklop Speed, 1/4" и 1/2"

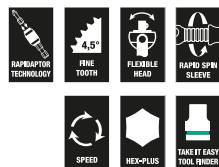

WE-160785



- 43 предмета в прочном металлическом кейсе
- 1 трещотка Zyklop с приводом 1/4", 1 трещотка Zyklop с приводом 1/2", 21 насадной инструмент Zyklop, 2 удлинителя Zyklop (длинных) с муфтой свободного хода и гибкой системой фиксации, 1 ручка-держатель 816 R Kraftform с быстрозажимным патроном Rapidaptor, 16 насадок

Артикул	WE-160785	
8000 A	1 × 1/4" × 152,0	
8790 HMA	1 × 4,0 × 23,0; 1 × 4,5 × 23,0; 1 × 5,0 × 23,0; 1 × 5,5 × 23,0; 1 × 6,0 × 23,0; 1 × 7,0 × 23,0; 1 × 8,0 × 23,0; 1 × 9,0 × 23,0; 1 × 10,0 × 23,0; 1 × 12,0 × 23,0; 1 × 13,0 × 23,0	
8784 A1	1 × 1/4" × 1/4" × 37,0	
8796 LA	1 × 1/4" × 150,0	
8000 C	1 × 1/2" × 277,0	
8790 HMC	1 × 13,0 × 37,0; 1 × 14,0 × 37,0; 1 × 15,0 × 37,0; 1 × 16,0 × 37,0; 1 × 17,0 × 37,0; 1 × 18,0 × 37,0; 1 × 19,0 × 37,0; 1 × 21,0 × 37,0; 1 × 22,0 × 37,0; 1 × 24,0 × 37,0	
8796 LC	1 × 1/2" × 250,0	
816 R	1 × 1/4" × 119	
800/4 Z	1 × 1,0 × 5,5 × 89	
840/4 Z Hex-Plus	1 × 3,0 × 89; 1 × 4,0 × 89; 1 × 5,0 × 89; 1 × 6,0 × 89	
851/4 Z PH	1 × PH 1 × 89; 1 × PH 2 × 89; 1 × PH 3 × 89	
855/4 Z PZ	1 × PZ 1 × 89; 1 × PZ 2 × 89; 1 × PZ 3 × 89	
867/4 Z TORX® BO	1 × TX 10 × 89; 1 × TX 15 × 89; 1 × TX 20 × 89; 1 × TX 25 × 89; 1 × TX 30 × 89	

Kraftform Kompakt Zyklor Speed



WE-051045



- 26 предметов в сумке для крепления на пояс
- 1 трещотка Zyklor Speed с приводом 1/4", 7 насадных инструментов Zyklor (метрических), 1 удлинитель Zyklor (длинный) с муфтой свободного хода, 1 переходник, 16 насадок длиной 50 мм

Артикул	WE-051045
8000 A	1 × 1/4" × 152,0
8784 A1	1 × 1/4" × 1/4" × 37,0
8794 LA	1 × 1/4" × 150,0
851/4 TZ PH	1 × PH 1 × 50; 1 × PH 2 × 50; 1 × PH 3 × 50
855/4 TZ PZ	1 × PZ 1 × 50; 1 × PZ 2 × 50
867/4 Z TORX®	1 × TX 10 × 50; 1 × TX 15 × 50; 1 × TX 20 × 50; 1 × TX 25 × 50; 1 × TX 27 × 50; 1 × TX 30 × 50
800/4 Z	1 × 1,0 × 5,5 × 50
840/4 Z Hex-Plus	1 × 3,0 × 50; 1 × 4,0 × 50; 1 × 5,0 × 50; 1 × 6,0 × 50
8790 HMA	1 × 5,5 × 23,0; 1 × 6,0 × 23,0; 1 × 7,0 × 23,0; 1 × 8,0 × 23,0; 1 × 10,0 × 23,0; 1 × 12,0 × 23,0; 1 × 13,0 × 23,0

8000 A Трещотка Zyklor Speed с 1/4"



WE-003500



Применение: для торцовых головок и переходников с квадратным приводом 1/4", с шариковым фиксатором

Исполнение: конструкция с использованием инерционной массы и нескользкая в пальцах муфта свободного хода обеспечивают высокую скорость работы; свободно поворачивающаяся головка трещотки; определенное положение под углом 0°, 90° влево и вправо, а также возврат на 15° от положения 90°; в положении 0° может использоваться как обычная отвертка; разблокировка с помощью нажимной кнопки; переключение вращения вправо / влево, с мелкими зубцами, маленький угол возврата 5°

Ручка: многокомпонентная ручка Kraftform для неутомительной работы

Артикул	WE-003500	1/4"	152,0

8100 SA 8 Zyklor Metal — набор с трещоткой, переключение реверса, привод 1/4", метрический



WE-004018



- 28 предметов; в компактном футляре из особо прочного износостойкого текстиля. Малый объем и вес для повышения мобильности
- 1 трещотка Zyklor Metal с переключением реверса, привод 1/4", 9 головок Zyklor, 1 удлинитель Zyklor (длинный) с муфтой свободного хода, 1 качающийся удлинитель, 1 держатель с быстрозажимным патроном, 15 бит

Артикул	WE-004018
8004 A	1 × 1/4" × 141,0
8790 HMA	1 × 5,0 × 23,0; 1 × 5,5 × 23,0; 1 × 6,0 × 23,0; 1 × 7,0 × 23,0; 1 × 8,0 × 23,0; 1 × 10,0 × 23,0; 1 × 11,0 × 23,0; 1 × 12,0 × 23,0; 1 × 13,0 × 23,0
8794 LA	1 × 1/4" × 150,0
8794 A	1 × 1/4" × 56,0
8784 A1	1 × 1/4" × 1/4" × 37,0
851/1 TZ PH	1 × PH 1 × 25; 1 × PH 2 × 25; 1 × PH 3 × 25
855/1 TZ PZ	1 × PZ 1 × 25; 1 × PZ 2 × 25
867/1 Z TORX®	1 × TX 10 × 25; 1 × TX 15 × 25; 1 × TX 20 × 25; 1 × TX 25 × 25; 1 × TX 27 × 25; 1 × TX 30 × 25
840/1 Z Hex-Plus	1 × 3,0 × 25; 1 × 4,0 × 25; 1 × 5,0 × 25; 1 × 6,0 × 25

8004 A Zyklop Metal – трещотка, переключение реверса, привод 1/4"



WE-004004



Применение: для торцовых головок и переходников с квадратным приводом 1/4" с шариковым фиксатором

Исполнение: кованая цельнометаллическая трещотка (хромо-молибденовая), особо прочная, с большим сроком службы; вытянутая форма для работы также в очень ограниченном пространстве; тонкая механика из 72 зубцов с углом возврата всего 5°; переключатель реверса для удобной работы, надежная фиксация насадок

Артикул				
WE-004004	1/4"	141,0	19	22

8796 SA Удлинитель Zyklop 1/4"



WE-003530



Применение: для торцовых головок с квадратным приводом 1/4" с шариковым фиксатором

Исполнение: гибкая система фиксации для длительной прочной фиксации или быстрой замены насадного инструмента (по выбору), муфтой свободного хода для очень быстрого завинчивания и вывинчивания винтов и гаек; хромованадиевый сплав, матовое хромированное покрытие

Артикул		
WE-003530	1/4"	75,0

8784 A1 Соединительная деталь Zyklop, 1/4"



Применение: подходит для насадок 1/4" с внутренним шестигранником в соответствии с DIN ISO 1173-C 6,3 и E 6,3 и рядов подключения Wera 1 и 4

Исполнение: с быстрозажимным патроном для быстрой смены насадок; хромованадиевый сплав

Артикул			
WE-003529	1/4"	1/4"	37,0

8796 LA Удлинитель Zyklop, 1/4"



Применение: для торцовых головок с квадратным приводом 1/4" с шариковым фиксатором

Исполнение: гибкая система фиксации для длительной прочной фиксации или быстрой замены насадного инструмента (по выбору), муфтой свободного хода для очень быстрого завинчивания и вывинчивания винтов и гаек; хромованадиевый сплав, матовое хромированное покрытие

Артикул		
WE-003531	1/4"	150,0

8790 HMA Торцовая головка Zyklop 1/4"



Применение: для винтов и гаек с внешним шестигранником

Исполнение: для ручной и машинной работы (не с ударным инструментом), с канавкой для шарикового фиксатора, с насечкой на заднем конце для большего удобства ручной работы, хромованадиевый сплав, матовое хромированное покрытие. С цветовой кодировкой для быстрого нахождения нужной головки

Артикул	MM	MM	MM	MM	MM	MM
WE-003501	4,0		23,0	6,9	13,0	10,0
WE-003502	4,5		23,0	7,5	13,0	10,0
WE-003503	5,0		23,0	8,2	13,0	10,0
WE-003504	5,5		23,0	8,8	13,0	10,0
WE-003505	6,0		23,0	9,4	13,0	10,0
WE-003506	7,0		23,0	11,0	13,0	10,0
WE-003507	8,0		23,0	12,0	13,0	10,0
WE-003508	9,0		23,0	13,0	14,0	10,0
WE-003509	10,0		23,0	14,5	14,5	-
WE-003510	11,0		23,0	16,0	15,0	13,0
WE-003511	12,0		23,0	17,0	16,0	13,0
WE-003512	13,0		23,0	18,0	17,0	13,0
WE-003513	14,0		23,0	20,0	18,0	13,0

8100 SB 6 Zyklop Speed – набор с трещоткой, привод 3/8", метрический



- 29 предметов; в компактном футляре из особо прочного износостойкого текстиля. Малый объем и вес для повышения мобильности
- 1 трещотка Zyklop Speed с приводом 3/8", 9 головок Zyklop, 1 удлинитель Zyklop (длинный) с муфтой свободного хода, 1 качающийся удлинитель, 1 держатель с быстрозажимным патроном, 16 бит

Артикул	WE-004046	
□	8000 B	1 × 3/8" × 199,0
●	8790 HMB	1 × 8,0 × 29,0; 1 × 10,0 × 29,0; 1 × 12,0 × 29,0; 1 × 13,0 × 29,0; 1 × 15,0 × 29,0; 1 × 16,0 × 30,0; 1 × 17,0 × 30,0; 1 × 18,0 × 30,0; 1 × 19,0 × 30,0
■	8794 LB	1 × 3/8" × 200,0
■	8794 B	1 × 3/8" × 76,0
●	8784 B1	1 × 1/4" × 3/8" × 44,0
+	851/4 TZ PH	1 × PH 1 × 50; 1 × PH 2 × 50; 1 × PH 3 × 50
+	855/4 TZ PZ	1 × PZ 1 × 50; 1 × PZ 2 × 50; 1 × PZ 3 × 50
+	867/4 Z TORX®	1 × TX 20 × 50; 1 × TX 25 × 50; 1 × TX 27 × 50; 1 × TX 30 × 50; 1 × TX 40 × 50
○	840/4 Z Hex-Plus	1 × 4,0 × 50; 1 × 5,0 × 50; 1 × 6,0 × 50; 1 × 8,0 × 50
●	800/4 Z	1 × 1,0 × 5,5 × 50

8100 SB 2 Zyklop Speed, набор с трещоткой, привод 3/8"



- 43 предмета в прочном металлическом кейсе
- 1 трещотка Zyklop с приводом 3/8", 18 насадных инструментов Zyklop (метрических), 2 удлинителя Zyklop (короткий и длинный) с муфтой свободного хода и гибкой системой фиксации, 1 вороток, 1 качающийся удлинитель, 1 карданный шарнир, 1 переходник с быстрозажимным патроном, 18 насадок

Артикул	WE-003594	
○	8000 B	1 × 3/8" × 199,0
●	8790 HMB	1 × 6,0 × 29,0; 1 × 7,0 × 29,0; 1 × 8,0 × 29,0; 1 × 9,0 × 29,0; 1 × 10,0 × 29,0; 1 × 11,0 × 29,0; 1 × 12,0 × 29,0; 1 × 13,0 × 29,0; 1 × 14,0 × 29,0; 1 × 15,0 × 29,0; 1 × 16,0 × 30,0; 1 × 17,0 × 30,0; 1 × 18,0 × 30,0; 1 × 19,0 × 30,0; 1 × 20,0 × 30,0; 1 × 21,0 × 30,0; 1 × 22,0 × 30,0; 1 × 24,0 × 32,0
□	8789 B	1 × 3/8" × 165,0
■	8794 B	1 × 3/8" × 76,0
■	8795 B	1 × 3/8" × 50,0
●	8784 B1	1 × 1/4" × 3/8" × 44,0
■	8796 SB	1 × 3/8" × 125,0
■	8796 LB	1 × 3/8" × 200,0
○	840/1 Z Hex-Plus	1 × 3,0 × 25; 1 × 4,0 × 25; 1 × 5,0 × 25; 1 × 6,0 × 25; 1 × 8,0 × 25; 1 × 10,0 × 25
+	867/1 Z TORX® BO	1 × TX 10 × 25; 1 × TX 15 × 25; 1 × TX 20 × 25; 1 × TX 25 × 25; 1 × TX 27 × 25; 1 × TX 30 × 25; 1 × TX 40 × 25
●	800/1 Z	1 × 1,0 × 5,5 × 25
+	851/1 Z PH	1 × PH 2 × 25; 1 × PH 3 × 25
+	855/1 Z PZ	1 × PZ 2 × 25; 1 × PZ 3 × 25

8000 В Трещотка Zyklop Speed с 3/8" 8000 В SB Трещотка Zyklop Speed с 3/8"



WE-003550



WE-073261

Артикул			мм
WE-003550	3/8"	199,0	

Применение: для торцовых головок и переходников с квадратным приводом 3/8" с шариковым фиксатором

Исполнение: конструкция с использованием инерционной массы и нескользящая в пальцах муфта свободного хода обеспечивают высокую скорость работы; свободно поворачивающаяся головка трещотки; определенное положение под углом 0°, 90° влево и вправо, а также возврат на 15° от положения 90°; в положении 0° может использоваться как обычная отвертка; разблокировка с помощью нажимной кнопки; переключение вращения вправо / влево, с мелкими зубцами, маленький угол возврата 5°

Ручка: многокомпонентная ручка Kraftform для неутомительной работы

8100 SB 8 Zyklop Metal — набор с трещоткой, переключение реверса, привод 3/8", метрический

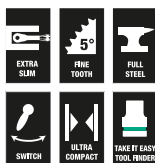

WE-004048



- 29 предметов, в компактном футляре из особо прочного износостойкого текстиля. Малый объем и вес для повышения мобильности
- 1 трещотка Zyklop Metal с приводом 3/8", 9 головок Zyklop, 1 удлинитель Zyklop (длинный) с муфтой свободного хода, 1 качающийся удлинитель, 1 держатель с быстрозажимным патроном, 16 бит

Артикул	WE-004048	
	8004 B	1 × 3/8" × 222,0
	8790 HMB	1 × 8,0 × 29,0; 1 × 10,0 × 29,0; 1 × 12,0 × 29,0; 1 × 13,0 × 29,0; 1 × 15,0 × 29,0; 1 × 16,0 × 30,0; 1 × 17,0 × 30,0; 1 × 18,0 × 30,0; 1 × 19,0 × 30,0
	8794 LB	1 × 3/8" × 200,0
	8794 B	1 × 3/8" × 76,0
	8784 B1	1 × 1/4" × 3/8" × 44,0
	851/1 TZ PH	1 × PH 1 × 25; 1 × PH 2 × 25; 1 × PH 3 × 25
	855/1 TZ PZ	1 × PZ 1 × 25; 1 × PZ 2 × 25
	867/1 Z TORX®	1 × TX 15 × 25; 1 × TX 20 × 25; 1 × TX 25 × 25; 1 × TX 27 × 25; 1 × TX 30 × 25; 1 × TX 40 × 25
	840/1 Z Hex-Plus	1 × 3,0 × 25; 1 × 4,0 × 25; 1 × 5,0 × 25; 1 × 6,0 × 25; 1 × 8,0 × 25

8004 В Zyklop Metal — трещотка, переключение реверса, привод 3/8"



WE-004034

Применение: для торцовых головок и переходников с квадратным приводом 3/8" с шариковым фиксатором

Исполнение: кованая цельнометаллическая трещотка (хромо-молибденовая), особо прочная, с большим сроком службы; вытянутая форма для работы также в очень ограниченном пространстве; тонкая механика из 72 зубцов с углом возврата всего 5°; переключатель реверса для удобной работы, надежная фиксация насадок



Артикул			мм		мм		мм
WE-004034	3/8"	222,0	26	29			

8790 HMB Торцовая головка Zyklop 3/8"



Применение: для винтов и гаек с внешним шестигранником
Исполнение: для ручной и машинной работы (не с ударным инструментом), с канавкой для шарикового фиксатора, с насечкой на заднем конце для большего удобства ручной работы, хромованадиевый сплав, матовое хромированное покрытие

Артикул		⊙	⊙	⏏	⏏	⏏	⏏
		MM	MM	MM	MM	MM	MM
WE-003551		6,0		29,0	10,5	18,0	12,0
WE-003552		7,0		29,0	11,0	18,0	12,0
WE-003553		8,0		29,0	12,2	18,0	12,0
WE-003554		9,0		29,0	13,5	18,0	12,0
WE-003555		10,0		29,0	14,5	18,0	12,0
WE-003556		11,0		29,0	16,0	18,0	12,0
WE-003557		12,0		29,0	17,0	18,0	12,0
WE-003558		13,0		29,0	18,5	20,0	12,0
WE-003559		14,0		29,0	19,5	22,0	12,0
WE-003560		15,0		29,0	21,0	24,0	12,0
WE-003561		16,0		30,0	22,0	24,0	12,0
WE-003562		17,0		30,0	23,5	24,0	12,0
WE-003563		18,0		30,0	24,5	24,0	18,0
WE-003564		19,0		30,0	26,0	24,0	18,0
WE-003565		20,0		30,0	28,0	25,0	18,0
WE-003566		21,0		30,0	28,0	25,0	18,0
WE-003567		22,0		30,0	32,0	25,0	18,0
WE-003568		24,0		32,0	32,0	25,0	20,0

8796 LB Удлинитель Zyklop, 3/8"



Применение: для торцовых головок с квадратным приводом 3/8" с шариковым фиксатором
Исполнение: гибкая система фиксации для длительной прочной фиксации или быстрой замены насадного инструмента (по выбору), муфтой свободного хода для очень быстрого завинчивания и вывинчивания винтов и гаек; хромованадиевый сплав, матовое хромированное покрытие

Артикул	⊙	⏏	MM
WE-003591	3/8"		125,0

8784 B1 Соединительная деталь Zyklop, 3/8"



Применение: подходит для насадок с шестигранным хвостовиком 1/4" по стандарту DIN ISO 1173-C 6,3 и E 6,3 и типом хвостовика Wera 1 и 4
Исполнение: с быстрозажимным патроном для быстрой смены насадок, хромованадиевый сплав

Артикул	⊙	⊙	⏏	MM
WE-003590	1/4"	3/8"		44,0

8100 SC 6 Zyklop Speed – набор с трещоткой, привод 1/2", метрический



WE-004076



- 28 предметов, в компактном футляре из особо прочного износостойкого текстиля. Малый объем и вес для повышения мобильности
- 1 трещотка Zyklop Speed с приводом 1/2", 10 головок Zyklop, 1 удлинитель Zyklop (длинный) с муфтой свободного хода, 1 качающийся удлинитель, 1 держатель с быстрозажимным патроном, 14 бит

Артикул	WE-004076	
⊙	8000 C	1 × 1/2" × 277,0
⊙	8790 HMC	1 × 10,0 × 37,0; 1 × 11,0 × 37,0; 1 × 12,0 × 37,0; 1 × 13,0 × 37,0; 1 × 14,0 × 37,0; 1 × 15,0 × 37,0; 1 × 16,0 × 37,0; 1 × 17,0 × 37,0; 1 × 18,0 × 37,0; 1 × 19,0 × 37,0
⊙ ⊙	8794 LC	1 × 1/2" × 250,0
⊙ ⊙	8794 C	1 × 1/2" × 52,0
⊙ ⊙	8784 C2	1 × 5/16" × 1/2" × 50,0
+	851/2 Z PH	1 × PH 2 × 32; 1 × PH 3 × 32
+	855/2 Z PZ	1 × PZ 2 × 32; 1 × PZ 3 × 32
⊕	867/2 Z TORX®	1 × TX 20 × 35; 1 × TX 25 × 35; 1 × TX 30 × 35; 1 × TX 40 × 35; 1 × TX 45 × 35; 1 × TX 50 × 35
⊙	840/2 Z	1 × 5 × 30; 1 × 6 × 30; 1 × 8 × 30; 1 × 10 × 30

8100 SC 2 Набор с трещоткой Zyklop Speed, 1/2"

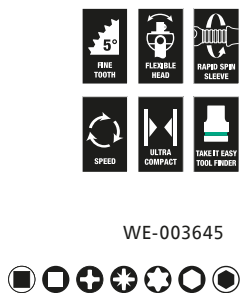

WE-003645



- 37 предметов в прочном металлическом кейсе
- 1 трещотка Zyklop с приводом 1/2", 17 насадных инструментов Zyklop (метрических), 2 удлинителя Zyklop (короткий и длинный) с муфтой свободного хода и гибкой системой фиксации, 1 вороток, 1 карданный шарнир, 1 качающийся удлинитель, 1 переходник с быстрозажимным патроном, 13 насадок

Артикул	WE-003645
8000 C	1 × 1/2" × 277,0
8790 HMC	1 × 10,0 × 37,0; 1 × 11,0 × 37,0; 1 × 12,0 × 37,0; 1 × 13,0 × 37,0; 1 × 14,0 × 37,0; 1 × 15,0 × 37,0; 1 × 16,0 × 37,0; 1 × 17,0 × 37,0; 1 × 18,0 × 37,0; 1 × 19,0 × 37,0; 1 × 20,0 × 37,0; 1 × 21,0 × 37,0; 1 × 22,0 × 37,0; 1 × 24,0 × 37,0; 1 × 27,0 × 40,0; 1 × 30,0 × 42,0; 1 × 32,0 × 42,0
8789 C	1 × 1/2" × 250,0
8794 C	1 × 1/2" × 52,0
8795 C	1 × 1/2" × 69,0
8784 C2	1 × 5/16" × 1/2" × 50,0
8796 SC	1 × 1/2" × 125,0
8796 LC	1 × 1/2" × 250,0
840/2 Z	1 × 5 × 30; 1 × 6 × 30; 1 × 8 × 30; 1 × 10 × 30
851/2 Z PH	1 × PH 3 × 32
855/2 Z PZ	1 × PZ 3 × 32
867/2 Z TORX®	1 × TX 20 × 35; 1 × TX 25 × 35; 1 × TX 30 × 35; 1 × TX 40 × 35; 1 × TX 45 × 35; 1 × TX 50 × 35; 1 × TX 55 × 35

8000 C Трещотка Zyklop Speed с 1/2" 8000 C Трещотка Zyklop Speed с 1/2", SB



WE-003600

WE-073262

- Применение:** для торцовых головок и переходников с квадратным приводом 1/2" с шариковым фиксатором
- Исполнение:** конструкция с использованием инерционной массы и нескользкая в пальцах муфта свободного хода обеспечивают высокую скорость работы; свободно поворачивающаяся головка трещотки; определенное положение под углом 0°, 90° влево и вправо, а также возврат на 15° от положения 90°; в положении 0° может использоваться как обычная отвертка; разблокировка с помощью нажимной кнопки; переключение вращения вправо / влево, с мелкими зубцами, маленький угол возврата 5°
- Ручка:** многокомпонентная ручка Kraftform для неустойчивой работы

Артикул	□	mm
WE-003600	1/2"	277,0

8100 SC 7 Zyklop Metal – набор с трещоткой, сдвижной квадрат, привод 1/2", метрический



WE-004077



- 28 предметов; в компактном футляре из особо прочного износостойкого текстиля. Малый объем и вес для повышения мобильности
- 1 трещотка Zyklop Metal, сдвижной квадрат, привод 1/2", 10 головок Zyklop, 1 удлинитель Zyklop (длинный) с муфтой свободного хода, 1 качающийся удлинитель, 1 держатель с быстрозажимным патроном, 14 бит

Артикул	WE-004077
8003 C	1 × 1/2" × 281,0
8790 HMC	1 × 10,0 × 37,0; 1 × 11,0 × 37,0; 1 × 12,0 × 37,0; 1 × 13,0 × 37,0; 1 × 14,0 × 37,0; 1 × 15,0 × 37,0; 1 × 16,0 × 37,0; 1 × 17,0 × 37,0; 1 × 18,0 × 37,0; 1 × 19,0 × 37,0
8794 LC	1 × 1/2" × 250,0
8794 C	1 × 1/2" × 52,0
8784 C2	1 × 5/16" × 1/2" × 50,0
851/2 Z PH	1 × PH 2 × 32; 1 × PH 3 × 32
867/2 Z TORX®	1 × TX 20 × 35; 1 × TX 25 × 35; 1 × TX 27 × 35; 1 × TX 30 × 35; 1 × TX 40 × 35; 1 × TX 45 × 35; 1 × TX 50 × 35; 1 × TX 55 × 35
840/2 Z	1 × 5 × 30; 1 × 6 × 30; 1 × 8 × 30; 1 × 10 × 30

8004 C Zyklop Metal — трещотка, переключение реверса, привод 1/2"



WE-004064

Применение: для торцовых головок и переходников с квадратным приводом 1/2", шариковый фиксатор

Исполнение: кованая цельнометаллическая трещотка (хромомолибденовая), особо прочная, с большим сроком службы; вытянутая форма для работы также в очень ограниченном пространстве; тонкая механика из 72 зубцов с углом возврата всего 5°; переключатель реверса

Артикул	□	□	□	□
WE-004064	1/2"	281,0	34	37



8790 HMC Торцовая головка Zyklop 1/2"



Применение: для винтов и гаек с внешним шестигранником

Исполнение: для ручной и машинной работы (не с ударным инструментом), с канавкой для шарикового фиксатора, с насечкой на заднем конце для большего удобства ручной работы, хромованадиевый сплав, матовое хромированное покрытие. С цветовой кодировкой для быстрого нахождения нужной головки

Артикул	●	●	□	□	□	□
WE-003601	10,0	37,0	15,5	24,0	17,0	
WE-003602	11,0	37,0	16,5	24,0	17,0	
WE-003603	12,0	37,0	17,5	24,0	17,0	
WE-003604	13,0	37,0	19,0	24,0	17,0	
WE-003605	14,0	37,0	20,0	24,0	17,0	
WE-003606	15,0	37,0	21,0	24,0	17,0	
WE-003607	16,0	37,0	22,5	24,0	17,0	
WE-003608	17,0	37,0	24,0	26,0	17,0	
WE-003609	18,0	37,0	25,0	26,0	17,0	
WE-003610	19,0	37,0	26,5	26,0	20,0	
WE-003611	20,0	37,0	28,0	26,0	20,0	
WE-003612	21,0	37,0	29,0	26,0	20,0	
WE-003613	22,0	37,0	30,5	26,0	20,0	
WE-003614	24,0	37,0	33,0	28,0	20,0	
WE-003615	27,0	40,0	36,5	32,0	23,0	
WE-003616	30,0	42,0	40,0	34,0	25,0	
WE-003617	32,0	42,0	42,0	36,0	25,0	

8790 HMC HF Торцовая головка для трещотки Zyklop 1/2", с фиксирующей функцией



Применение: для винтов и гаек с внешним шестигранником

Исполнение: для ручной и машинной работы (не с ударным инструментом), с канавкой для шарикового фиксатора, с насечкой на заднем конце для большего удобства ручной работы, с фиксирующей функцией, хромованадиевый сплав, матовое хромированное покрытие. С цветовой кодировкой и указанием размера для быстрого нахождения нужной головки

Артикул	●	□	□	□	□
WE-003730	10,0	37,0	17,8	23,5	10,4
WE-003731	11,0	37,0	18,8	23,5	10,4
WE-003732	12,0	37,0	20,4	23,5	11,4
WE-003734	14,0	37,0	22,6	23,5	11,4
WE-003735	15,0	37,0	23,6	23,5	12,0
WE-003736	16,0	37,0	25,0	23,5	12,0
WE-003737	17,0	37,0	26,8	23,5	12,5
WE-003738	18,0	37,0	28,0	23,5	12,5
WE-003739	19,0	37,0	29,2	23,5	14,0

8790 HMC HF 1 Набор торцовых головок Zyklop 1/2", с фиксирующей функцией



- 10 предметов, в компактном футляре из особо прочного износостойкого текстиля. Малый объем и вес для повышения мобильности
- 10 торцовых головок Zyklop 1/2" с фиксирующей функцией

Артикул	WE-004203
8790 HMC HF	1×10,0×37,0; 1×11,0×37,0; 1×12,0×37,0; 1×13,0×37,0; 1×14,0×37,0; 1×15,0×37,0; 1×16,0×37,0; 1×17,0×37,0; 1×18,0×37,0; 1×19,0×37,0

8767 C TORX® HF 1 Набор отверточных головок Zyklop TORX®, с фиксирующей функцией



- 9 предметов, в компактном футляре из особо прочного износостойкого текстиля. Малый объем и вес для повышения мобильности
- 9 насадок Zyklop с фиксирующей функцией для винтов TORX®, 1/2"

Артикул	WE-004202
8767 C HF	1×TX 20×60; 1×TX 25×60; 1×TX 27×60; 1×TX 30×60; 1×TX 40×60; 1×TX 45×60; 1×TX 50×60; 1×TX 55×60; 1×TX 60×60

8796 SC Удлинитель Zyklop, 1/2"



- Применение:** для торцовых головок с квадратным приводом 1/2" с шариковым фиксатором
- Исполнение:** гибкая система фиксации для длительной прочной фиксации или быстрой замены насадного инструмента (по выбору), муфтой свободного хода для очень быстрого заворачивания и выворачивания винтов и гаек; хромованадиевый сплав, матовое хромированное покрытие

Артикул	WE-003642	1/2"	125,0
---------	-----------	------	-------



8002 C Koloss All Inclusive Set с приводом, 1/2"



WE-133862

- Применение:** для торцовых головок и переходников с квадратным приводом 1/2", с шариковым фиксатором, функция молотка, например, для правки заготовок
- Исполнение:** со сдвижным квадратом для правой и левой затяжки, механика трещотки с мелкими зубцами, небольшой угол возврата 6°; минимальная нагрузочная способность 600 Нм; трубчатая рукоятка, позволяющая свести к минимуму вибрацию при ударе; штампованная головка молотка, соединенная штифтами путем кинематического замыкания, отшлифованная ударная часть молотка
- Ручка:** многокомпонентная ручка Kraftform для оптимальной сжимающей, ударной и растягивающей нагрузки; на конце ручки зажим для удлинителя Koloss 8780 C и разжимной оправки Koloss 8781 C

	8002 C	1 × 1/2" × 341,0
	8782 C	1 × 2 × 50,0
	8780 C	1 × 341,0 × 137
	8000 E	1 × штифт для снятия удлинителя
WE-133862	8000 HLF	1 × насадка Holster

8002 C Koloss 1/2" с приводом 1/2"



WE-003692

- Применение:** для торцовых головок и переходников с квадратным приводом 1/2", с шариковым фиксатором; функция молотка, например, для правки заготовок
- Исполнение:** со сдвижным квадратом для правой и левой затяжки, механика трещотки с мелкими зубцами, небольшой угол возврата 6°; минимальная нагрузочная способность 600 Нм; трубчатая рукоятка, позволяющая свести к минимуму вибрацию при ударе; штампованная головка молотка, соединенная штифтами путем кинематического замыкания, отшлифованная ударная часть молотка
- Ручка:** многокомпонентная ручка Kraftform для оптимальной сжимающей, ударной и растягивающей нагрузки; на конце ручки зажим для удлинителя Koloss 8780 C и разжимной оправки Koloss 8781 C

	8002 C	1 × 1/2" × 341,0
	8782 C	1 × 2 × 50,0
WE-003692	8000 HLF	1 × насадка Holster

8780 C Koloss Удлинитель



WE-003695

- Применение:** в качестве удлинителя, используемого с трещоткой Wera Koloss 8002 C для увеличения передачи усилия
- Исполнение:** вязкоупругая улучшенная хромомолибденовая сталь
- Ручка:** многокомпонентная ручка Kraftform для оптимальной сжимающей, ударной и растягивающей нагрузки; лазером нанесены нестирающиеся указания по технике безопасности

Артикул	□, мм	□, мм
WE-003695	341,0	137,0

8781 C Koloss Разжимная оправка



WE-003696

- Применение:** может использоваться с трещоткой Wera Koloss 8002 C для центрирования петель / высверленных отверстий
- Исполнение:** коническая оправка, вязкоупругая закаленная хромомолибденовая сталь

Артикул	□, мм	□, мм
WE-003696	50,0	135,0

8782 C Koloss Комплект насадок



WE-003697

- Применение:** для рабочей зоны молотка может использоваться с трещоткой Wera Koloss 8002 C с целью защиты материалов и поверхностей
- Исполнение:** гибкий термопластичный эластомерный материал, обеспечивающий стойкую эластичность и максимальную защиту

Артикул	#	□, мм
WE-003697	2	50,0

Bit-Check 30 Zyklop Mini 1



WE-073640



- 28 насадок, 1 держатель Rapidaptor, 1 адаптер 870/1 (для перехода с шестигранника 1/4" на четырехгранник 1/4"). 1 трещотка для бит Wera, ковкая стальная конструкция; подходит для насадок с шестигранным хвостовиком 1/4" по стандарту DIN ISO 1173-C 6,3 и E 6,3, а также с типом хвостовика Wera 1 и 4; с применением адаптера Wera 870/1 возможно также использование головок 1/4"

Артикул	WE-073640
	8001 A 1 × 1/4" × 87,0
□ ○	870/1 1 × 1/4" × 25
● ○	889/4/1 K 1 × 1/4" × 50
+	851/1 TZ PH 2 × PH 1 × 25; 3 × PH 2 × 25; 1 × PH 3 × 25
+	855/1 TH PZ 1 × PZ 1 × 25; 3 × PZ 2 × 25; 1 × PZ 3 × 25
+	867/1 TZ TORX® 1 × TX 10 × 25; 1 × TX 15 × 25; 1 × TX 20 × 25; 1 × TX 25 × 25; 1 × TX 30 × 25; 1 × TX 40 × 25
+	867/1 Z TORX® BO 1 × TX 10 × 25; 1 × TX 15 × 25; 1 × TX 20 × 25; 1 × TX 25 × 25; 1 × TX 30 × 25
—	800/1 TZ 1 × 1,0 × 5,5 × 25
○	840/1 Z Hex-Plus 1 × 3,0 × 25; 1 × 4,0 × 25; 1 × 5,0 × 25; 1 × 6,0 × 25; 1 × 8,0 × 25

Kraftform Kompakt Zyklop Mini 2



WE-135918



- 1 трещотка для бит Zyklop Mini 1 Wera, ковкая стальная конструкция; подходит для насадок с шестигранным хвостовиком 1/4" по стандарту DIN ISO 1173-C 6,3 и E 6,3, а также с типом хвостовика Wera 1 и 4; с применением адаптера Wera 870/1 возможно также использование головок 1/4", 1 шт., 1 трещотка Zyklop Mini 2 Wera, ковкая стальная конструкция. Для торцевых головок с квадратным приводом, 8790 FA Wera, 9 торцевых головок, 1 оправка-хвостовик 870/1, 14 насадок с закалкой до вязкой твердости, для универсального использования

Артикул	WE-135918
	8001 A 1 × 1/4" × 87,0
	8005 1 × 107
● ○	813 1 × 1/4" × 78
□ ○	870/1 1 × 1/4" × 25
+	851/1 Z PH 1 × PH 1 × 25; 1 × PH 2 × 25
+	855/1 Z PZ 1 × PZ 1 × 25; 1 × PZ 2 × 25
+	867/1 TZ TORX® 1 × TX 10 × 25; 1 × TX 15 × 25; 1 × TX 20 × 25; 1 × TX 25 × 25; 1 × TX 30 × 25; 1 × TX 40 × 25
○	840/1 Z Hex-Plus 1 × 3,0 × 25; 1 × 4,0 × 25; 1 × 5,0 × 25; 1 × 6,0 × 25
	8790 FA 1 × 4,0; 1 × 5,0; 1 × 5,5; 1 × 6,0; 1 × 7,0; 1 × 8,0; 1 × 10,0; 1 × 12,0; 1 × 13,0

Tool-Check 1 SB

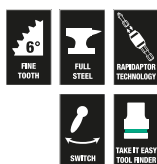

WE-073220



- 28 бит, насадки для ручной и машинной работы — 7 шт., адаптер Rapidaptor — 1 шт., адаптер 870/1 (для перехода с шестигранника 1/4" на квадрат 1/4"), 1 трещотка Wera, ковкая стальная конструкция, подходит для насадок с шестигранным хвостовиком 1/4" по стандарту DIN ISO 1173-C 6,3 и E 6,3, а также с типом хвостовика Wera 1 и 4; с применением адаптера Wera 870/1, возможно также использование головок 1/4"

Артикул	WE-073220
	8001 A 1 × 1/4" × 87,0
● ○	889/4/1 K 1 × 1/4" × 50
□ ○	870/1 1 × 1/4" × 25
● ○	8790 HMA 1 × 5,5 × 23,0; 1 × 6,0 × 23,0; 1 × 7,0 × 23,0; 1 × 8,0 × 23,0; 1 × 10,0 × 23,0; 1 × 12,0 × 23,0; 1 × 13,0 × 23,0
+	851/1 TZ PH 2 × PH 1 × 25; 3 × PH 2 × 25; 1 × PH 3 × 25
+	855/1 TH PZ 1 × PZ 1 × 25; 3 × PZ 2 × 25; 1 × PZ 3 × 25
+	867/1 TZ TORX® 1 × TX 10 × 25; 1 × TX 15 × 25; 1 × TX 20 × 25; 1 × TX 25 × 25; 1 × TX 30 × 25; 1 × TX 40 × 25
+	867/1 Z TORX® BO 1 × TX 10 × 25; 1 × TX 15 × 25; 1 × TX 20 × 25; 1 × TX 25 × 25; 1 × TX 30 × 25
○	840/1 Z Hex-Plus 1 × 3,0 × 25; 1 × 4,0 × 25; 1 × 5,0 × 25; 1 × 6,0 × 25; 1 × 8,0 × 25
—	800/1 TZ 1 × 1,0 × 5,5 × 25

Tool-Check PLUS



WE-056490



- 28 бит, 1 ручка-держатель 813 для бит с шестигранным хвостовиком 1/4" по стандарту DIN ISO 1173-C 6,3 и типом хвостовика Wera 1, 1 битодержатель Rapidaptor, 1 адаптер 870/1 (переход с квадрата на шестигранник 1/4"), 7 головок (1/4"). 1 трещотка Wera для бит, штампованная сталь, для бит с шестигранным хвостовиком 1/4" по стандарту DIN ISO 1173-C 6,3 и E 6,3 и типом хвостовика Wera 1 и 4; с помощью адаптера Wera 870/1 возможно использование головок 1/4"

Артикул	WE-056490	
	8001 A	1 × 1/4" × 87,0
●	813	1 × 1/4" × 78
●	889/4/1 K	1 × 1/4" × 50
□	870/1	1 × 1/4" × 25
●	8790 HMA	1 × 5,5 × 23,0; 1 × 6,0 × 23,0; 1 × 7,0 × 23,0; 1 × 8,0 × 23,0; 1 × 10,0 × 23,0; 1 × 12,0 × 23,0; 1 × 13,0 × 23,0
+	851/1 TZ PH	2 × PH 1 × 25; 3 × PH 2 × 25; 1 × PH 3 × 25
+	855/1 TH PZ	1 × PZ 1 × 25; 3 × PZ 2 × 25; 1 × PZ 3 × 25
+	867/1 TZ TORX®	1 × TX 10 × 25; 1 × TX 15 × 25; 1 × TX 20 × 25; 1 × TX 25 × 25; 1 × TX 30 × 25; 1 × TX 40 × 25
+	867/1 Z TORX® BO	1 × TX 10 × 25; 1 × TX 15 × 25; 1 × TX 20 × 25; 1 × TX 25 × 25; 1 × TX 30 × 25
○	840/1 Z Hex-Plus	1 × 3,0 × 25; 1 × 4,0 × 25; 1 × 5,0 × 25; 1 × 6,0 × 25; 1 × 8,0 × 25
—	800/1 TZ	1 × 1,0 × 5,5 × 25

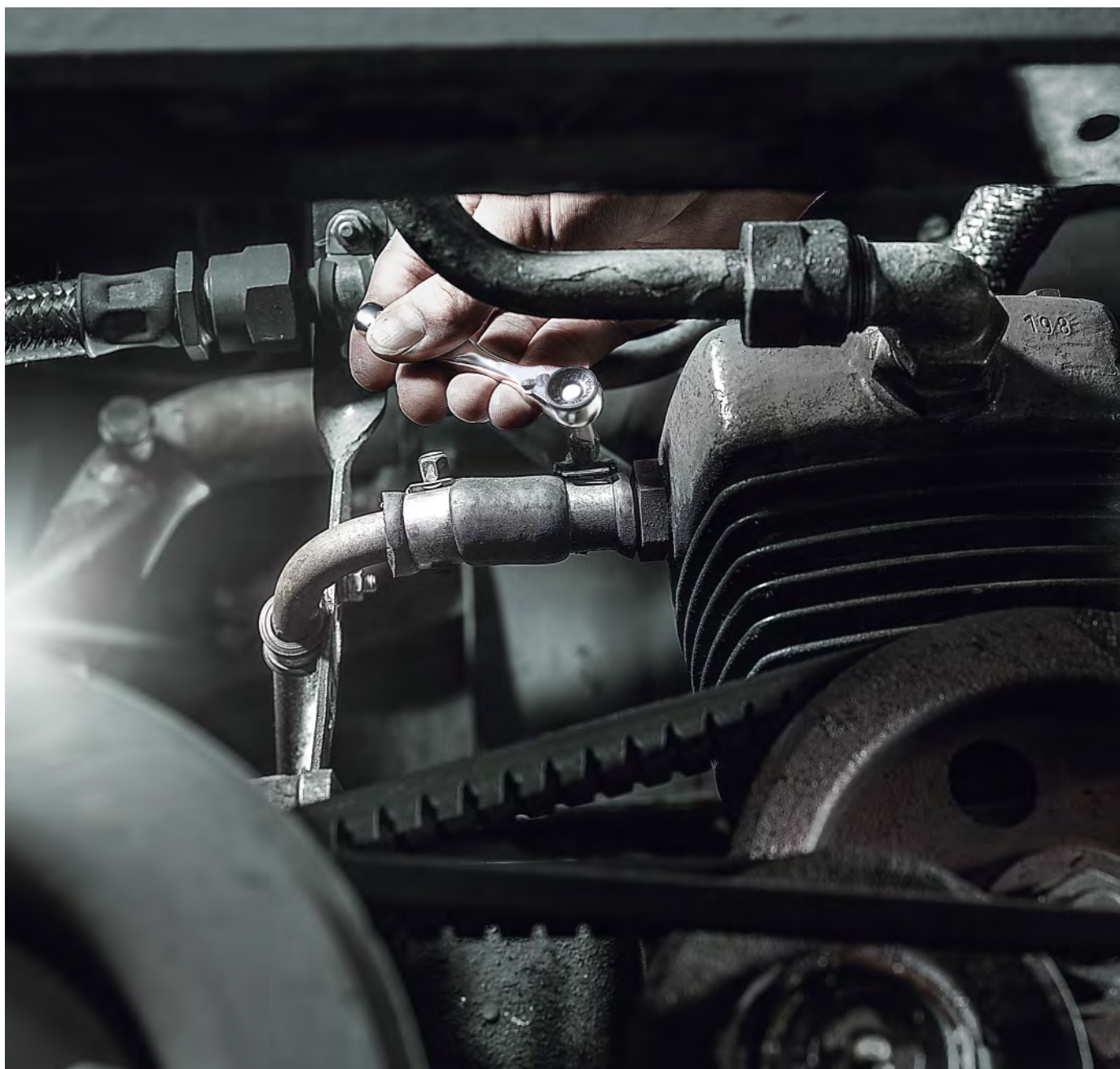

Tool-Check Automotive 1



WE-200995



- 28 бит, 7 насадок для ручного и машинного режима работы, адаптер Rapidaptor: 1 шт., адаптер 870/1 (для перехода с шестигранника 1/4" на квадрат 1/4"): 1 шт., трещотка Wera, кованая стальная конструкция подходит для насадок с шестигранным хвостовиком 1/4" по стандарту DIN ISO 1173-C 6,3 и E 6,3, а также с типом хвостовика Wera 1 и 4; с применением адаптера Wera 870/1 возможно также использование головок 1/4"

Артикул	WE-200995
8001 A	1 × 1/4" × 87,0
870/1	1 × 1/4" × 25
889/4/1 K	1 × 1/4" × 50
851/1 TZ PH	1 × PH 1 × 25; 1 × PH 2 × 25; 1 × PH 3 × 25
867/1 TZ TORX®	1 × TX 10 × 25; 1 × TX 15 × 25; 1 × TX 20 × 25; 1 × TX 25 × 25; 1 × TX 30 × 25; 1 × TX 40 × 25
867/1 Z TORX® BO	1 × TX 10 × 25; 1 × TX 15 × 25; 1 × TX 20 × 25; 1 × TX 25 × 25; 1 × TX 30 × 25
800/1 TZ	1 × 1,0 × 5,5 × 25
840/1 Z Hex-Plus	1 × 3,0 × 25; 1 × 4,0 × 25; 1 × 5,0 × 25; 1 × 6,0 × 25; 1 × 8,0 × 25
860/1 XZN Vielzahn	1 × M 4 × 25; 1 × M 5 × 25; 1 × M 6 × 25; 1 × M 8 × 25
873/1 Five obe	1 × 20 × 25; 1 × 25 × 25; 1 × 27 × 25; 1 × TX 10 × 30 × 25 × 25
8790 HMA	1 × 5,5 × 23,0; 1 × 6,0 × 23,0; 1 × 7,0 × 23,0; 1 × 8,0 × 23,0; 1 × 10,0 × 23,0; 1 × 12,0 × 23,0; 1 × 13,0 × 23,0

Tool-Check PLUS Red Bull Racing



WE-227704



- ручка-трещотка для бит 1/4", ручка-держатель Kraftform, закаленные до вязкой твердости биты, держатель Rapidaptor, адаптер и головки 1/4"
- идеально для работы в узком пространстве
- для универсального применения
- с адаптером Wera 870/1 можно использовать головки 1/4"

Артикул	WE-227704
8001 A	1 × 1/4" × 87,0
813 Red Bull Racing	1 × 1/4" × 78
889/4/1 K Red Bull Racing	1 × 1/4" × 50
870/1	1 × 1/4" × 25
8790 HMA Red Bull Racing	1 × 5,5 × 23,0; 1 × 6,0 × 23,0; 1 × 7,0 × 23,0; 1 × 8,0 × 23,0; 1 × 10,0 × 23,0; 1 × 12,0 × 23,0; 1 × 13,0 × 23,0
851/1 TZ PH	2 × PH 1 × 25; 3 × PH 2 × 25; 1 × PH 3 × 25
855/1 TH PZ	1 × PZ 1 × 25; 3 × PZ 2 × 25; 1 × PZ 3 × 25
867/1 TZ TORX®	1 × TX 10 × 25; 1 × TX 15 × 25; 1 × TX 20 × 25; 1 × TX 25 × 25; 1 × TX 30 × 25; 1 × TX 40 × 25
867/1 Z TORX® BO	1 × TX 10 × 25; 1 × TX 15 × 25; 1 × TX 20 × 25; 1 × TX 25 × 25; 1 × TX 30 × 25
840/1 Z Hex-Plus	1 × 3,0 × 25; 1 × 4,0 × 25; 1 × 5,0 × 25; 1 × 6,0 × 25; 1 × 8,0 × 25
800/1 TZ	1 × 1,0 × 5,5 × 25

Kraftform Kompakt Zyklop Mini 1



WE-073645



- 9 бит, закаленных до вязкой твердости, идеально для завинчивания с нагрузкой, например, в металлические листы или металл. 1 трещотка Zyklop Mini 1 Wera, кованая стальная конструкция; подходит для насадок с шестигранным хвостовиком 1/4" по стандарту DIN ISO 1173-C 6,3 и E 6,3, а также с типом хвостовика Wera 1 и 4; с применением адаптера Wera 870/1 возможно также использование головок 1/4"

Артикул	WE-073645
8001 A	1 × 1/4" × 87,0
851/1 Z PH	1 × PH 1 × 25; 1 × PH 2 × 25
855/1 Z PZ	1 × PZ 1 × 25; 1 × PZ 2 × 25
867/1 TZ TORX®	1 × TX 15 × 25; 1 × TX 20 × 25; 1 × TX 25 × 25
840/1 Z Hex-Plus	1 × 4,0 × 25; 1 × 5,0 × 25

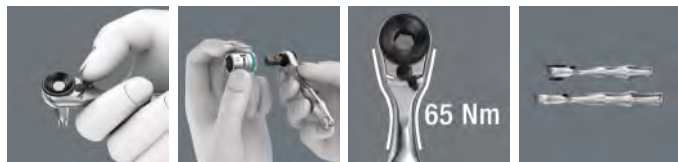

Zyklop Mini 1 трещотка для бит 8001 A 1/4" SB с приводом 1/4"



WE-073230



Применение: для насадок с шестигранным хвостовиком 1/4" по стандарту DIN ISO 1173-C 6,3 и E 6,3, а также с типом хвостовика Wera 1 и 4; с применением адаптера Wera 870/1 возможно также использование головок 1/4"

Исполнение: штампованная стальная конструкция; механика трещотки с мелкими зубцами, небольшой угол возврата 6°; переключение с левого хода на правый и наоборот с помощью флажкового переключателя

Ручка: ручка Kraftform с опробированной геометрией Kraftform имеет идеально выполненные поверхности прилегания; эргономичная ручка и головка трещотки

Артикул	WE-073230		
	8001 A	1 × 1/4" × 87,0	
	870/1	1 × 1/4" × 25	

Zyklop Mini 2



Применение: для торцевых головок 8790 FA Wera
Исполнение: штампованная стальная конструкция; механика трещотки с мелкими зубцами, небольшой угол возврата 6°; переключение с левого хода на правый и наоборот с помощью флажкового переключателя
Ручка: ручка Kraftform с опробированной геометрией Kraftform имеет идеально выполненные поверхности прилегания; эргономичная ручка и головка трещотки

Артикул	WE-003660	мм	107,0
---------	-----------	----	-------



8790 FA торцевая головка Zyklop с приводом 1/4" и шестигранник Hex 11



Применение: для винтов с шестигранной головкой и гаек квадрат 1/4" и шестигранник, размер 11; подходит для трещоток 1/4" и Zyklop Mini 2 фирмы Wera
Исполнение: для использования в ручном режиме; с канавкой под шариковый фиксатор; небольшая высота, идеально подходит для работы в стесненных условиях; хромованадиевая сталь, высокоглянцевое хромированное покрытие

Артикул	Ø	мм	мм	мм	мм
WE-003665	4,0	11,8	9,5	18,0	6,4
WE-003666	4,5	11,8	9,5	18,0	7,0
WE-003667	5,0	11,8	9,5	18,0	7,6
WE-003668	5,5	11,8	9,5	18,0	8,2
WE-003669	6,0	11,8	9,5	18,0	9,2
WE-003670	7,0	11,8	9,5	18,0	10,4
WE-003675	8,0	11,8	9,5	18,0	11,5
WE-003690	10,0	11,8	9,5	18,0	13,8
WE-003684	12,0	11,8	9,5	18,0	16,8
WE-003685	13,0	11,8	9,5	18,0	17,8



КОМБИНИРОВАННЫЙ КЛЮЧ С ТРЕЦТОККОЙ JOKER

Комбинированный ключ с трещоткой Joker	236
Комбинированный ключ с трещоткой Joker Switch	237



Комбинированный рожковый ключ с трещоткой Joker



Применение: для винтов с шестигранной головкой и гаек
Исполнение: гаечный ключ рожковый / накидной с трещоткой

Артикул	мм	мм	мм	мм	мм	мм
WE-073268	8	144	20	5,5	18	7,0
WE-073270	10	159	22	5,5	21	7,2
WE-073271	11	165	25	6,3	22	7,5
WE-073272	12	170,7	26,3	6,6	25	8,5
WE-073273	13	177	27,3	7,0	25	8,6
WE-073274	14	188	29,3	7,5	28	9,2
WE-073275	15	200	32,3	7,8	28,5	9,2
WE-073276	16	212	35	8,2	32,7	10,5
WE-073277	17	224	37,2	8,5	32,7	10,5
WE-073278	18	235	39	9,0	33,8	11,0
WE-073279	19	246	42	9,5	34,8	11



Двусторонний рожковый ключ Joker



Применение: для винтов с шестигранной головкой и гаек
Исполнение: двусторонний рожковый ключ

Артикул	мм	мм	мм	мм	мм	мм
WE-003760	10	23	13	27	5,5	7,0
WE-003765	17	37	19	42	8,5	9,5

Набор рожковых ключей с трещоткой Joker



WE-020013

- набор рожковых ключей с трещоткой
- 11 предметов
- в прочной сумке

Артикул	WE-020013
Joker	1 × 8 × 144; 1 × 10 × 159; 1 × 11 × 165; 1 × 12 × 170,7; 1 × 13 × 177; 1 × 14 × 188; 1 × 15 × 200; 1 × 16 × 212; 1 × 17 × 224; 1 × 18 × 235; 1 × 19 × 246

Набор рожковых ключей с трещоткой, дюймовый, Joker



WE-020012

- набор рожковых ключей с трещоткой
- 8 предметов
- в прочной сумке

Артикул	WE-020012
Joker Inch	1 × 3/16" × 144; 1 × 3/8" × 159; 1 × 7/16" × 165; 1 × 1/2" × 177; 1 × 9/16" × 188; 1 × 5/8" × 212; 1 × 11/16" × 235; 1 × 3/4" × 246

Набор двусторонних рожковых / комбинированных ключей с трещоткой Joker



WE-020022

- комбинированные ключи с трещоткой / двусторонние рожковые ключи
- 6 предметов
- в износостойкой сумке

Артикул	WE-020022
Joker	1 × 10 × 159; 1 × 13 × 177; 1 × 17 × 224; 1 × 19 × 246
Joker Double	1 × 10 × 13 × 167; 1 × 17 × 19 × 235



Набор рожковых ключей с трещоткой Joker



WE-073290

- набор рожковых ключей с трещоткой
- 4 предмета
- в прочной сумке

Артикул	WE-073290
Joker	1 × 10 × 159; 1 × 13 × 177; 1 × 17 × 224; 1 × 19 × 246

Набор гаечных ключей с трещоткой Joker Switch



WE-020091

- набор рожковых ключей с трещоткой, переключение реверса
- 11 предметов
- в прочной сумке

Артикул	WE-020091
Joker Switch	1 × 8 × 144; 1 × 10 × 159; 1 × 11 × 165; 1 × 12 × 171; 1 × 13 × 179; 1 × 14 × 187; 1 × 15 × 199; 1 × 16 × 213; 1 × 17 × 225; 1 × 18 × 234; 1 × 19 × 246



Г-ОБРАЗНЫЕ КЛЮЧИ

Г-образные ключи для винтов с внутренним шестигранником . . .	240
Г-образные ключи для винтов TORX®	244

3950 PKL/9 Набор Г-образных ключей, метрических, нержавеющая сталь



9 предметов, в двухкомпонентном зажиме

Применение: для винтов с внутренним шестигранником
Исполнение: Нержавеющая сталь
Профиль: Hex-Plus, шестигранная шариковая головка на длинном стержне

Артикул	WE-022720
3950 PKL	1 × 1,5 × 90; 1 × 2,0 × 101; 1 × 2,5 × 112; 1 × 3,0 × 123; 1 × 4,0 × 137; 1 × 5,0 × 154; 1 × 6,0 × 172; 1 × 8,0 × 195; 1 × 10,0 × 224

950 SPKL/9 SM HF Multicolour Набор Г-образных ключей с фиксирующей функцией BlackLaser



9 предметов, в двухкомпонентном зажиме

Применение: винты с внутренним шестигранником
Исполнение: BlackLaser, в пластиковой оболочке. Цветовая кодировка и лазерная маркировка размера помогают легко отыскать нужный ключ Hex-Plus, шестигранная шариковая головка на длинном стержне. С фиксирующей функцией для винтов с внутренним шестигранником, размеры: 1,5, 2,0 и 2,5 без функции фиксации

Артикул	WE-022210
950 SPKL Multicolour	1 × 1,5 × 90; 1 × 2,0 × 101; 1 × 2,5 × 112
950 SPKL HF Multicolour	1 × 3,0 × 123; 1 × 4,0 × 137; 1 × 5,0 × 154; 1 × 6,0 × 172; 1 × 8,0 × 195; 1 × 10,0 × 224



950 SPKL/9 SM N Multicolour Набор Г-образных ключей, метрических, BlackLaser



9 предметов, в двухкомпонентном зажиме

Применение: для винтов с внутренним шестигранником
Исполнение: BlackLaser, в пластиковой оболочке. Цветовая кодировка и лазерная маркировка размера помогают легко отыскать нужный ключ Hex-Plus, шестигранная шариковая головка на длинном стержне

Профиль:

Артикул	WE-022089
950 SPKL Multicolour	1 × 1,5 × 90; 1 × 2,0 × 101; 1 × 3,0 × 123; 1 × 4,0 × 137; 1 × 5,0 × 154; 1 × 6,0 × 172; 1 × 8,0 × 195; 1 × 10,0 × 224; 1 × 2,5 × 112

950/9 Hex-Plus 1 SB Набор Г-образных ключей, метрических, хромированных



- набор Г-образных ключей под внутренний шестигранник
- Hex-Plus продлевает жизнь винтов с внутренним шестигранником
- отличная защита от коррозии за счет хромирования стержня
- благодаря маркировке размера Г-образный ключ всегда легко отыскать
- износостойкий материал зажима для большого срока службы

Артикул	WE-073391
950 PKL	1 × 1,5 × 90; 1 × 2,0 × 100; 1 × 2,5 × 112; 1 × 3,0 × 126; 1 × 4,0 × 140; 1 × 5,0 × 160; 1 × 6,0 × 180; 1 × 8,0 × 200; 1 × 10,0 × 219

950/9 Hex-Plus Multicolour 1 SB Набор Г-образных ключей, метрических, BlackLaser



- Hex-Plus продлевает жизнь винтов с внутренним шестигранником
- с шестигранным шариковым наконечником на длинной стороне ключа
- с индикаторами инструментов Take it easy: цветовая кодировка размеров
- пластиковая оболочка с цветовой маркировкой, применима даже при низких температурах
- износостойкий материал зажима для большого срока службы

Артикул	WE-073593
950 SPKL Multicolour	1 × 1,5 × 90; 1 × 2,0 × 101; 1 × 3,0 × 123; 1 × 4,0 × 137; 1 × 5,0 × 154; 1 × 6,0 × 172; 1 × 8,0 × 195; 1 × 10,0 × 224; 1 × 2,5 × 112

950/9 Hex-Plus 6 SB Набор Г-образных ключей, метрических, BlackLaser



- в практичном зажиме из износостойкого материала
- Hex-Plus продлевает жизнь винтов с внутренним шестигранником
- BlackLaser для отличной защиты от коррозии и для более долгого срока службы
- нанесенная лазером, а потому износостойкая маркировка размера Г-образного ключа

Артикул	WE-073596
950 PKL BM	1×1,5×90; 1×2,0×100; 1×2,5×112; 1×3,0×126; 1×4,0×140; 1×5,0×160; 1×6,0×180; 1×8,0×200; 1×10,0×219

950 SPKL/7B SM Multicolour Magnet Набор Г-образных ключей, дюймовых, BlackLaser



7 предметов, в двухкомпонентном зажиме. Часто для удержания винта ключом помогает намагничивание инструмента. Зажимы фирмы Wera с приспособлением для намагничивания позволяют быстро воспользоваться таким преимуществом

Применение: винты с внутренним шестигранником
Исполнение: BlackLaser, в пластиковой оболочке. Цветовая кодировка и лазерная маркировка размера помогают легко отыскать нужный ключ
Профиль: Hex-Plus, шестигранная шариковая головка на длинном стержне

Артикул	WE-022534
950 SPKL	1×1,5×90; 1×2,0×101; 1×2,5×112; 1×3,0×123; 1×4,0×137; 1×5,0×154; 1×6,0×172

950 PKL/9 SM N Набор Г-образных ключей, метрических, хромированных



9 предметов, в двухкомпонентном зажиме

Применение: винты с внутренним шестигранником
Исполнение: хромированные
Профиль: Hex-Plus, шестигранная шариковая головка на длинном стержне

Артикул	WE-022087
950 PKL	1×1,5×90 ¹⁾ ; 1×2,0×100; 1×2,5×112; 1×3,0×126; 1×4,0×140; 1×5,0×160; 1×6,0×180; 1×8,0×200; 1×10,0×219

1) Обычный шестигранный профиль

950/9 Hex-Plus 3 Набор Г-образных ключей, метрических, хромированных



- набор Г-образных ключей под внутренний шестигранник
- Hex-Plus продлевает жизнь винтов с внутренним шестигранником
- отличная защита от коррозии за счет хромирования стержня
- благодаря маркировке размера Г-образный ключ всегда легко отыскать
- износостойкий материал зажима для большого срока службы

Артикул	WE-133163
950 PKS	1×1,5×50; 1×2,0×56; 1×2,5×63; 1×3,0×71; 1×4,0×80; 1×5,0×90; 1×6,0×100; 1×8,0×112; 1×10,0×125



950 PKL/9 BM N
Набор Г-образных ключей,
 метрических, BlackLaser



9 предметов, в двухкомпонентном зажиме

Применение: винты с внутренним шестигранником
Исполнение: обработка по технологии BlackLaser
Профиль: Hex-Plus, шестигранная шариковая головка на длинном стержне

Артикул	WE-022086
950 PKL BM	1 × 1,5 × 90 ¹⁾ ; 1 × 2,0 × 100; 1 × 2,5 × 112; 1 × 3,0 × 126; 1 × 4,0 × 140; 1 × 5,0 × 160; 1 × 6,0 × 180; 1 × 8,0 × 200; 1 × 10,0 × 219

1) Обычный шестигранный профиль

950 PKL/7 SM N
Набор Г-образных ключей,
 метрических, хромированных



7 предметов, в двухкомпонентном зажиме

Применение: для винтов с внутренним шестигранником
Исполнение: хромированные
Профиль: Hex-Plus, шестигранная шариковая головка на длинном стержне

Артикул	WE-022181
950 PKL	1 × 1,5 × 90 ¹⁾ ; 1 × 2,0 × 100; 1 × 2,5 × 112; 1 × 3,0 × 126; 1 × 4,0 × 140; 1 × 5,0 × 160; 1 × 6,0 × 180

1) Обычный шестигранный профиль

950 PKL/9 SZ N
Набор Г-образных ключей,
 дюймовых, BlackLaser



9 предметов, в двухкомпонентном зажиме

Применение: для винтов с внутренним шестигранником
Рабочий конец: поверхность BlackLaser
Профиль: Hex-Plus, шестигранная шариковая головка на длинном стержне

Артикул	WE-022171
950 PKL inch	1 × 5/64" × 100; 1 × 3/32" × 112; 1 × 1/8" × 126; 1 × 5/32" × 140; 1 × 3/16" × 160; 1 × 7/32" × 180; 1 × 1/4" × 190; 1 × 5/16" × 200; 1 × 3/8" × 212

950 PKL/7B SM Magnet
Набор Г-образных ключей,
 метрических, хромированных



7 предметов, в двухкомпонентном зажиме. Часто для удержания винта ключом помогает намагничивание инструмента. Зажимы фирмы Wera с приспособлением для намагничивания позволяют быстро воспользоваться таким преимуществом

Применение: для винтов с внутренним шестигранником
Исполнение: хромированные
Профиль: Hex-Plus, шестигранная шариковая головка на длинном стержне

Артикул	WE-022101
950 PKL	1 × 1,5 × 90 ¹⁾ ; 1 × 2,0 × 100; 1 × 2,5 × 112; 1 × 3,0 × 126; 1 × 4,0 × 140; 1 × 5,0 × 160; 1 × 6,0 × 180

1) Обычный шестигранный профиль

950 PKL/13 SZ N
Набор Г-образных ключей,
 дюймовых, BlackLaser



13 предметов, в двухкомпонентном зажиме

Применение: для винтов с внутренним шестигранником
Исполнение: поверхность BlackLaser
Профиль: Hex-Plus, шестигранная шариковая головка на длинном стержне

Артикул	WE-021728
9950 PKL inch	1 × 5/64" × 100; 1 × 3/32" × 112; 1 × 7/64" × 119; 1 × 1/8" × 126; 1 × 9/64" × 132; 1 × 5/32" × 140; 1 × 3/16" × 160; 1 × 7/32" × 180; 1 × 0,05 × 83 ¹⁾ ; 1 × 1/4" × 190; 1 × 1/16" × 91 ¹⁾ ; 1 × 5/16" × 200; 1 × 3/8" × 212

1) Обычный шестигранный профиль

950 PKLS/9 SM SB
Набор Г-образных ключей,
 метрических, хромированных



9 предметов, в двухкомпонентном зажиме

Применение: для винтов с внутренним шестигранником
Исполнение: хромированные, с максимально коротким стержнем для работы с труднодоступными винтами
Профиль: Hex-Plus, шестигранная шариковая головка на длинном стержне

Артикул	WE-073594
950 PKLS	1 × 1,5 × 90 ¹⁾ ; 1 × 2,0 × 100; 1 × 2,5 × 112; 1 × 3,0 × 126; 1 × 4,0 × 140; 1 × 5,0 × 160; 1 × 6,0 × 180; 1 × 8,0 × 200; 1 × 10,0 × 219

1) Обычный шестигранный профиль



950 L/9 SM N Набор Г-образных ключей, метрических, хромированных



9 предметов, в двухкомпонентном зажиме

Применение: для винтов с внутренним шестигранником
Исполнение: хромированное
Профиль: Hex-Plus

Артикул	WE-021909
950 L	1 × 1,5 × 90 ¹⁾ ; 1 × 2,0 × 100; 1 × 2,5 × 112; 1 × 3,0 × 126; 1 × 4,0 × 140; 1 × 5,0 × 160; 1 × 6,0 × 180; 1 × 8,0 × 200; 1 × 10,0 × 219

1) Обычный шестигранный профиль

950/9 VM N Набор Г-образных ключей, метрических, BlackLaser



9 предметов, в двухкомпонентном зажиме

Применение: для винтов с внутренним шестигранником
Исполнение: поверхность BlackLaser
Профиль: Hex-Plus

Артикул	WE-021737
950 VM	1 × 1,5 × 45 ¹⁾ ; 1 × 2,0 × 50; 1 × 2,5 × 56; 1 × 3,0 × 63; 1 × 4,0 × 70; 1 × 5,0 × 80; 1 × 6,0 × 90; 1 × 8,0 × 100; 1 × 10,0 × 112

1) Обычный шестигранный профиль

950/9 SM N Набор Г-образных ключей, метрических, хромированных



9 предметов, в двухкомпонентном зажиме

Применение: для винтов с внутренним шестигранником
Исполнение: хромированные
Профиль: Hex-Plus

Артикул	WE-021406
950	1 × 1,5 × 45 ¹⁾ ; 1 × 2,0 × 50; 1 × 2,5 × 56; 1 × 3,0 × 63; 1 × 4,0 × 70; 1 × 5,0 × 80; 1 × 6,0 × 90; 1 × 8,0 × 100; 1 × 10,0 × 112

1) Обычный шестигранный профиль

950 VM Г-образный ключ, метрический, BlackLaser



- Г-образный ключ под внутренний шестигранник
- Hex-Plus продлевает жизнь винтов с внутренним шестигранником
- BlackLaser для отличной защиты от коррозии и для более долгого срока службы
- метрический
- нанесенная лазером, а потому износостойкая маркировка размера

Артикул	мм	мм	мм	дюйм	дюйм
WE-027103	2,5	112	18	4 7/16	23/32
WE-027104	3,0	126	19	5	3/4
WE-027105	4,0	140	25	5 1/2	1
WE-027106	5,0	160	28	6 9/16	1 3/32
WE-027107	6,0	180	32	7 1/16	1 1/4
WE-027201 ¹⁾	1,5	45	14	1 3/4	9/16
WE-027202	2,0	50	16	2	5/8
WE-027203	2,5	56	18	2 7/32	23/32
WE-027204	3,0	63	20	2 1/2	25/32
WE-027205	3,5	66	23	2 5/8	29/32
WE-027206	4,0	70	25	2 3/4	1
WE-027208	5,0	80	28	3 1/8	1 3/32

1) Обычный шестигранный профиль

950 Г-образный ключ, метрический, хромированный



- Г-образный ключ под внутренний шестигранник
- Hex-Plus продлевает жизнь винтов с внутренним шестигранником
- отличная защита от коррозии за счет хромирования стержня
- метрический

Артикул	мм	мм	мм	дюйм	дюйм
WE-021020	3,0	63	20	2 1/2	25/32
WE-021085 ¹⁾	14,0	140	56	5 1/2	2 7/32
WE-021610	2,5	112	18	4 7/16	23/32
WE-021615	3,0	126	20	5	25/32
WE-021620	4,0	140	25	5 1/2	1
WE-022050 ¹⁾	1,5	90	14	3 1/2	9/16
WE-022052	2,0	100	16	4	5/8
WE-022054	2,5	112	18	4 7/16	23/32
WE-022056	3,0	126	20	5	25/32
WE-022058	4,0	140	25	5 1/2	1
WE-022060	5,0	160	28	6 9/16	1 3/32
WE-022062	6,0	180	32	7 1/16	1 1/4

1) Обычный шестигранный профиль

967 SPKL/9 TORX® BO Multicolour Набор Г-образных ключей, BlackLaser



9 предметов, в двухкомпонентном зажиме. Часто для удержания винта ключом помогает намагничивание инструмента. Зажимы фирмы Wera с приспособлением для намагничивания позволяют быстро воспользоваться таким преимуществом

Применение: винты TORX® с цапфой (BO = с отверстием)
Исполнение: обработка по технологии BlackLaser, в пластиковой оболочке, цветовая кодировка и лазерная маркировка размера помогают легко отыскать нужный ключ
Профиль: TORX® на коротком стержне, шариковая головка TORX® на длинном стержне

Артикул	WE-024335
967 SPKL TORX® BO Multicolour	1 × TX 8 × 76 ¹⁾ ; 1 × TX 9 × 79 ¹⁾ ; 1 × TX 10 × 85 ²⁾ ; 1 × TX 15 × 90; 1 × TX 20 × 96; 1 × TX 25 × 104; 1 × TX 27 × 112; 1 × TX 30 × 122; 1 × TX 40 × 132

1) Изделие поставляется без отверстия и шариковой головки на длинном стержне
2) Изделие поставляется без шариковой головки на длинном стержне

967 L/9 TORX® HF Набор Г-образных ключей с фиксирующей функцией, BlackLaser



9 предметов, в двухкомпонентном зажиме

Применение: винты TORX®
Исполнение: круглый
Профиль: с фиксирующей функцией для винтов TORX® согласно спецификации Acument Intellectual Properties, поверхность BlackLaser

Артикул	WE-024244
967 L TORX® HF	1 × TX 8 × 76; 1 × TX 9 × 79; 1 × TX 10 × 85; 1 × TX 15 × 90; 1 × TX 20 × 96; 1 × TX 25 × 104; 1 × TX 27 × 112; 1 × TX 30 × 122; 1 × TX 40 × 132

967 PKL/9 TORX® Набор Г-образных ключей, BlackLaser



9 предметов, в двухкомпонентном зажиме

Применение: винты TORX®
Исполнение: BlackLaser
Профиль: TORX® на коротком стержне, шариковая головка TORX® на длинном стержне

Артикул	WE-024242
967 PKL TORX®	1 × TX 8 × 76 ¹⁾ ; 1 × TX 9 × 79 ¹⁾ ; 1 × TX 10 × 85 ¹⁾ ; 1 × TX 15 × 90; 1 × TX 20 × 96; 1 × TX 25 × 104; 1 × TX 27 × 112; 1 × TX 30 × 122; 1 × TX 40 × 132

1) Изделие поставляется без шариковой головки на длинном стержне

967 SPKL/9 TORX® BO SB Multicolour Набор Г-образных ключей, BlackLaser



- Г-образный ключ для винтов TORX® BO и специальных соединений
- пластиковая оболочка с цветовой маркировкой, применима даже при низких температурах
- технология BlackLaser обеспечивает отличную защиту от коррозии и долгий срок службы инструмента
- шариковый наконечник позволяет работать с наклоном
- нестираемая маркировка размера соответствующего Г-образного ключа на зажиме

Артикул	WE-073599
967 SPKL TORX® BO Multicolour	1 × TX 8 × 76 ¹⁾ ; 1 × TX 9 × 79 ¹⁾ ; 1 × TX 10 × 85 ²⁾ ; 1 × TX 15 × 90; 1 × TX 20 × 96; 1 × TX 25 × 104; 1 × TX 27 × 112; 1 × TX 30 × 122; 1 × TX 40 × 132

1) Изделие поставляется без отверстия и шариковой головки на длинном стержне
2) Изделие поставляется без шариковой головки на длинном стержне



967 PKL/9 SB TORX® Набор Г-образных ключей, BlackLaser



- Г-образный ключ TORX®
- шариковый наконечник под профиль TORX® на длинной стороне ключа
- благодаря маркировке размера Г-образный ключ всегда легко отыскать
- нестираемая маркировка рукоятки
- износостойкий материал зажима для большого срока службы

Артикул	WE-073598
967 PKL TORX®	1 × TX 8 × 76 ¹⁾ ; 1 × TX 9 × 79 ¹⁾ ; 1 × TX 10 × 85 ¹⁾ ; 1 × TX 15 × 90; 1 × TX 20 × 96; 1 × TX 25 × 104; 1 × TX 27 × 112; 1 × TX 30 × 122; 1 × TX 40 × 132

1) Изделие поставляется без шариковой головки на длинном стержне

967/9 TX XL 1 TORX® Набор Г-образных ключей, цинковое фосфатирование, удлиненный



- Г-образный ключ TORX®
- шариковый наконечник под профиль TORX® на длинной стороне ключа
- BlackLaser для отличной защиты от коррозии и для более долгого срока службы
- благодаря маркировке размера Г-образный ключ всегда легко отыскать
- износостойкий материал зажима гарантирует надежное хранение и простое извлечение Г-образных ключей

Артикул	WE-024460
967 XL TORX®	1 × TX 8 × 90; 1 × TX 9 × 101; 1 × TX 10 × 112
967 PKXL TORX®	1 × TX 15 × 123; 1 × TX 20 × 137; 1 × TX 25 × 154; 1 × TX 27 × 172; 1 × TX 30 × 195; 1 × TX 40 × 224

967/9 TX XL Multicolour 1 Multicolour Набор Г-образных ключей, удлиненный



- шариковый наконечник под TORX® позволяет работать с наклоном
- с индикаторами инструментов Take it easy: цветовая кодировка размеров
- пластиковая оболочка повышает комфорт и надежность работы при низких температурах
- BlackLaser для отличной защиты от коррозии и для более долгого срока службы
- нестираемая маркировка размера соответствующего Г-образного ключа на зажиме

Артикул	WE-024480
967 SXL TORX® Multicolour	1 × TX 8 × 90; 1 × TX 9 × 101; 1 × TX 10 × 112
967 SPKXL TORX® Multicolour	1 × TX 15 × 123; 1 × TX 20 × 137; 1 × TX 25 × 154; 1 × TX 27 × 172; 1 × TX 30 × 195; 1 × TX 40 × 224

967/9 TX XL Multicolour HF 1 Набор Г-образных ключей с фиксирующей функцией, удлиненный



- Г-образный ключ TORX®
- с фиксирующей функцией для винтов TORX®
- с индикаторами инструментов Take it easy: цветовая кодировка размеров
- BlackLaser для отличной защиты от коррозии и для более долгого срока службы
- износостойкий материал зажима для большого срока службы

Артикул	WE-024470
967 SXL HF TORX® Multicolour	1 × TX 8 × 90; 1 × TX 9 × 101; 1 × TX 10 × 112; 1 × TX 15 × 123; 1 × TX 20 × 137; 1 × TX 25 × 154; 1 × TX 27 × 172; 1 × TX 30 × 195; 1 × TX 40 × 224

967/9 TX XL HF 1 Набор Г-образных ключей с фиксирующей функцией, удлиненный



- с фиксирующей функцией для винтов TORX®
- BlackLaser для отличной защиты от коррозии и для более долгого срока службы
- благодаря маркировке размера Г-образный ключ всегда легко отыскать
- износостойкий материал зажима для большого срока службы
- цинковое фосфатирование

Артикул	WE-024450
967 XL HF TORX®	1 × TX 8 × 90; 1 × TX 9 × 101; 1 × TX 10 × 112; 1 × TX 15 × 123; 1 × TX 20 × 137; 1 × TX 25 × 154; 1 × TX 27 × 172; 1 × TX 30 × 195; 1 × TX 40 × 224





KRAFTFORM KOMPAKT

Kraftform Kompakt 10, 12	248
Kraftform Kompakt 20, 22, 25, 26, 28	248
Kraftform Kompakt 40, 60, 62, 70, 100	249
Наборы Kraftform Kompakt для разных видов работ	251
Ручки-держатели и соединительные детали	251
Kraftform Kompakt Vario. С трещоткой	253
Kraftform Kompakt Pistol	254
Kraftform Kompakt Vario. Без функции трещотки	255

Kraftform Kompakt 10



- 10 предметов
- 1 ручка-держатель 813 R Kraftform с быстрозажимным патроном Rapidaptor

Артикул	WE-056653
813 R	1 × 1/4" × 90
851/1 TZ PH	1 × PH 1 × 25; 1 × PH 2 × 25
855/1 TZ PZ	1 × PZ 1 × 25; 1 × PZ 2 × 25
867/1 TZ TORX®	1 × TX 10 × 25; 1 × TX 15 × 25; 1 × TX 20 × 25
800/1 TZ	1 × 0,5 × 4,0 × 25; 1 × 1,0 × 5,5 × 25

Kraftform Kompakt 12



- 10 предметов
- 1 ручка-держатель 813 R Kraftform с быстрозажимным патроном Rapidaptor

Артикул	WE-135942
813 R	1 × 1/4" × 90
867/1 TZ TORX®	1 × TX 5 × 25; 1 × TX 6 × 25; 1 × TX 7 × 25; 1 × TX 8 × 25; 1 × TX 9 × 25
851/1 J	1 × PH 00 × 25 × 2,0; 1 × PH 0 × 25 × 2,5; 1 × PH 1 × 25 × 3,0
851/1 TZ PH	1 × PH 2 × 25

Kraftform Kompakt 20 A



- Применение:** подходит для бит с шестигранным хвостовиком 1/4" по стандарту DIN ISO 1173 C 6,3 и E 6,3
- Привод:** переходник с телескопической вставкой и быстрозажимным патроном Rapidaptor Kraftform с защитой от перекачивания, многокомпонентная, встроенный магазин
- Ручка:**

Артикул	WE-051019
889/4 R	1 × 1/4" × 100
851/1 Z PH	1 × PH 1 × 25; 1 × PH 2 × 25
855/1 Z PZ	1 × PZ 1 × 25; 1 × PZ 2 × 25
800/1 Z	1 × 1,0 × 5,5 × 25; 1 × 1,2 × 6,5 × 25

Kraftform Kompakt 22 с сумкой

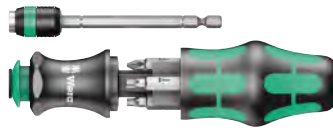

- Применение:** подходит для бит с шестигранным хвостовиком 1/4" по стандарту DIN ISO 1173 C 6,3 и E 6,3
- Привод:** переходник с телескопической вставкой и быстрозажимным патроном Rapidaptor Kraftform с защитой от перекачивания, многокомпонентная, встроенный магазин
- Ручка:**

Артикул	WE-051023
889/4 R	1 × 1/4" × 100
855/1 Z PZ	1 × PZ 1 × 25; 2 × PZ 2 × 25
867/1 Z TORX®	1 × TX 15 × 25; 1 × TX 20 × 25; 1 × TX 25 × 25

Kraftform Kompakt 25 с сумкой

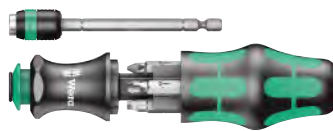

- Применение:** подходит для бит с шестигранным хвостовиком 1/4" по стандарту DIN ISO 1173 C 6,3 и E 6,3
- Отвод:** переходник с телескопической вставкой и быстрозажимным патроном Rapidaptor Kraftform с защитой от перекачивания, многокомпонентная, встроенный магазин
- Ручка:**

Артикул	WE-051024
889/4 R	1 × 1/4" × 100
851/1 Z PH	1 × PH 1 × 25; 1 × PH 2 × 25; 1 × PH 3 × 25
800/1 Z	1 × 0,6 × 4,5 × 25; 1 × 1,0 × 5,5 × 25; 1 × 1,2 × 6,5 × 25

Kraftform Kompakt 26 с сумкой

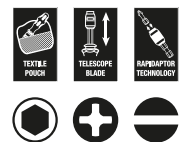
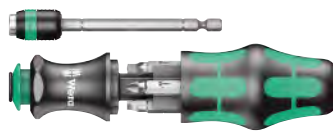

- Применение:** подходит для бит с шестигранным хвостовиком 1/4" по стандарту DIN ISO 1173 C 6,3 и E 6,3
- Отвод:** переходник с телескопической вставкой и быстрозажимным патроном Rapidaptor Kraftform с защитой от перекачивания, многокомпонентная, встроенный магазин
- Ручка:**

Артикул	WE-051025
889/4 R	1 × 1/4" × 100
851/1 Z PH	1 × PH 1 × 25; 1 × PH 2 × 25
800/1 Z	1 × 1,0 × 5,5 × 25; 1 × 1,2 × 6,5 × 25
868/1 Z	1 × # 1 × 25; 1 × # 2 × 25

Kraftform Kompakt 28 SB

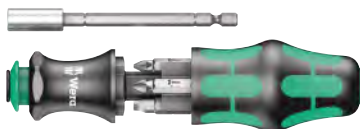

Применение: подходит для бит с шестигранным хвостовиком 1/4" по стандарту DIN ISO 1173 С 6,3 и типом хвостовика Wera 1

Отвод: переходник с телескопической вставкой и гильзой из нержавеющей стали с пружинным стопорным кольцом и сильным постоянным магнитом Kraftform с защитой от перекатывания, многокомпонентная, встроенный магазин

Ручка:

Артикул	WE-073240
851/1 Z PH	1×PH 1×25; 1×PH 2×25
855/1 Z PZ	1×PZ 1×25; 1×PZ 2×25
800/1 Z	1×1,0×5,5×25; 1×1,2×6,5×25

Kraftform Kompakt 28 с сумкой

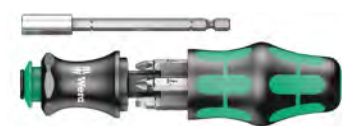

Применение: подходит для бит с шестигранным хвостовиком 1/4" по стандарту DIN ISO 1173 С 6,3 и типом хвостовика Wera 1

Отвод: переходник с телескопической вставкой и гильзой из нержавеющей стали с пружинным стопорным кольцом и сильным постоянным магнитом Kraftform с защитой от перекатывания, многокомпонентная, встроенный магазин

Ручка:

Артикул	WE-134491
851/1 Z PH	1×PH 1×25; 1×PH 2×25
855/1 Z PZ	1×PZ 1×25; 1×PZ 2×25
800/1 Z	1×1,0×5,5×25; 1×1,2×6,5×25



Kraftform Kompakt 40



- сумка с насадками длиной 89 мм
- 7 предметов
- 1 ручка-держатель 816 R Kraftform с быстрозажимным патроном Rapidaptor

Артикул	WE-059298
816 R	1×1/4"×119
851/4 Z PH	1×PH 1×89; 1×PH 2×89
855/4 Z PZ	1×PZ 1×89; 1×PZ 2×89
800/4 Z	1×1,0×5,5×89; 1×1,2×6,5×89

Kraftform Kompakt 60 нержавеющая сталь

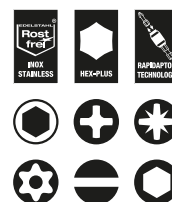

- сумка с насадками длиной 89 мм, нержавеющая сталь
- 17 предметов
- 1 ручка-держатель 3816 R из нержавеющей стали с быстрозажимным патроном Rapidaptor

Артикул	WE-071116
3816 R	1×1/4"×119
3851/4	1×PH 1×89; 1×PH 2×89; 1×PH 3×89
3855/4	1×PZ 1×89; 1×PZ 2×89; 1×PZ 3×89
3867/4 TORX® BO	1×TX 10 BO×89; 1×TX 15 BO×89; 1×TX 20 BO×89; 1×TX 25 BO×89; 1×TX 30 BO×89
3800/4	1×1,0×5,5×89
3840/4 Hex-Plus	1×3,0×89; 1×4,0×89; 1×5,0×89; 1×6,0×89

Kraftform Kompakt 62



- сумка с насадками длиной 89 мм
- 33 предмета
- 1 ручка-держатель 816 R Kraftform с быстрозажимным патроном Rapidaptor

Артикул	WE-059297
816 R	1 × ¼" × 119
857/4 Z Spanner	1 × 4 × 89; 1 × 6 × 89; 1 × 8 × 89; 1 × 10 × 89
851/4 Z PH	1 × PH 1 × 89; 1 × PH 2 × 89; 1 × PH 3 × 89
855/4 Z PZ	1 × PZ 1 × 89; 1 × PZ 2 × 89; 1 × PZ 3 × 89
867/4 Z TORX® BO	1 × TX 8 × 89; 1 × TX 10 × 89; 1 × TX 15 × 89; 1 × TX 20 × 89; 1 × TX 25 × 89; 1 × TX 30 × 89; 1 × TX 40 × 89; 1 × TX 27 × 89
800/4 Z	1 × 1,2 × 6,5 × 89
871/4 TORQ-SET® Mplus	1 × 10 × 89; 1 × 6 × 89; 1 × 8 × 89
875/4 TRI-WING®	1 × 1 × 89; 1 × 2 × 89; 1 × 3 × 89; 1 × 4 × 89

Kraftform Kompakt 100



- компактный мягкий футляр из прочного материала, который не повреждает поверхности
- технология Rapidaptor для быстрой смены бит
- биты BiTorsion длиной 25 мм для большого срока службы
- биты Импактор длиной 50 мм для особенно больших нагрузок
- Г-образный ключ Hex-Plus (против скругления головок винтов с внутренним шестигранником)

Артикул	WE-057460
813 R	1 × ¼ × 90
889/4/1 K	1 × ¼" × 50
851/1 BTZ PH	2 × PH 1 × 25; 4 × PH 2 × 25; 2 × PH 3 × 25
851/4 IMP DC	2 × PH 2 × 50; 1 × PH 3 × 50
855/1 BTH PZ	2 × PZ 1 × 25; 4 × PZ 2 × 25; 2 × PZ 3 × 25
855/4 IMP DC	2 × PZ 2 × 50; 1 × PZ 3 × 50
867/1 TORX® BTZ	2 × TX 10 × 25; 2 × TX 15 × 25; 3 × TX 20 × 25; 2 × TX 25 × 25; 2 × TX 30 × 25; 1 × TX 40 × 25
867/4 IMP DC	1 × TX 25 × 50; 1 × TX 30 × 50; 1 × TX 40 × 50
800/1 BTZ	1 × 0,8 × 5,5 × 25; 1 × 1,0 × 5,5 × 25
840/4 IMP DC	1 × 4,0 × 50; 1 × 5,0 × 50; 1 × 6,0 × 50
950 PKS	1 × 1,5 × 50; 1 × 2,0 × 56; 1 × 2,5 × 63; 1 × 3,0 × 71; 1 × 4,0 × 80; 1 × 5,0 × 90; 1 × 6,0 × 100; 1 × 8,0 × 112

Kraftform Kompakt 70 Universal



- 32 предмета
- 1 ручка-держатель 816 R Kraftform с быстрозажимным патроном Rapidaptor, 1 универсальный держатель 889/4/1 K Rapidaptor

Артикул	WE-057110
816 R	1 × ¼" × 119
889/4/1 K	1 × ¼" × 50
851/1 TZ PH	3 × PH 1 × 25; 3 × PH 2 × 25; 3 × PH 3 × 25
855/1 TZ PZ	3 × PZ 1 × 25; 3 × PZ 2 × 25; 3 × PZ 3 × 25
867/1 Z TORX® BO	1 × TX 10 × 25; 1 × TX 15 × 25; 1 × TX 20 × 25; 1 × TX 25 × 25; 1 × TX 30 × 25; 1 × TX 40 × 25
800/1 TZ	1 × 0,6 × 4,5 × 25; 1 × 1,0 × 5,5 × 25; 1 × 1,2 × 6,5 × 25
840/1 Z Hex-Plus	1 × 4,0 × 25; 1 × 5,0 × 25; 1 × 6,0 × 25



Kraftform Kompakt W 1 сервисный

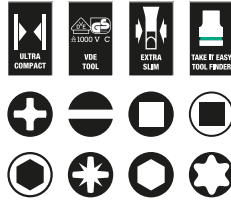

- невероятно скоростная трещотка Zyklop Speed, поворотная головка с фиксацией в пяти положениях
- головки для использования в ручном и машинном режимах (без удара / non impact) с канавкой под шариковый фиксатор и накаткой в тыльной части для лучшего контакта с пальцами
- двусторонний рожковый ключ Joker с фиксирующей функцией, упором, малым углом возврата и цепкими зубцами
- электроизолированная ручка-держатель Kraftform VDE и сменные отвертки с зауженным стержнем
- футляр из износостойкого и долговечного текстиля

Артикул	WE-135926
817 VDE	1×9×102
KK 60 i	1×0,4×2,5×154
KK 60 iS	1×0,6×3,5×154; 1×0,8×4,0×154; 1×1,0×5,5×154
KK 62 iS	1×PH 1×154; 1×PH 2×154
KK 65 iS PZ	1×PZ 1×154; 1×PZ 2×154
KK 67 i TORX®	1×TX 10×154
KK 67 iS TORX®	1×TX 15×154; 1×TX 20×154; 1×TX 25×154
1440	1×4,5–6,0×41,0
247	1×0,5×3,0×70
Joker Double	1×10×13×167
8000 A	1×¼"×152,0
8784 A1	1×¼"×¼"×37,0
8794 SA	1×¼"×75,0
8790 HMA	1×5,5×23,0; 1×6,0×23,0; 1×7,0×23,0; 1×8,0×23,0; 1×10,0×23,0; 1×11,0×23,0; 1×12,0×23,0; 1×13,0×23,0
893/4/1 K	1×¼"×50
855/1 Z PZ	1×PZ 1×25; 1×PZ 2×25
840/1 Z Hex-Plus	1×3,0×25; 1×4,0×25; 1×5,0×25; 1×6,0×25
867/1 TORX®	1×TX 25×25

816 R Ручка-держатель с быстрозажимным патроном Rapidaptor



- Применение:** для насадок с шестигранным хвостовиком 1/4" по стандарту DIN ISO 1173-C 6,3 и E 6,3 и типов хвостовиков Wera 1 и 4
- Исполнение:** зажим с внутренним шестигранником 1/4" универсальной системы Rapidaptor для быстрой установки, быстрого извлечения, быстрого вращения и управления одной рукой
- Ручка:** Kraftform с защитой от перекачивания, многокомпонентная

Артикул	дюйм	мм
WE-051462	¼"	119

813 R Ручка-держатель с быстрозажимным патроном Rapidaptor



- Применение:** для насадок с шестигранным хвостовиком 1/4" по стандарту DIN ISO 1173-C 6,3 и E 6,3 и типов хвостовиков Wera 1 и 4
- Исполнение:** зажим с внутренним шестигранником 1/4" универсальной системы Rapidaptor для быстрой установки, быстрого извлечения, быстрого вращения и управления одной рукой с магнитом
- Ручка:** Kraftform с защитой от перекачивания, многокомпонентная

Артикул	дюйм	мм
WE-051272	¼"	90

817 VDE Kraftform Ручка-держатель



- Применение:** исключительно для сменных отверток WERA VDE
- Ручка:** Kraftform с защитой от перекачивания, многокомпонентная

Артикул	мм	мм
WE-003990	9	102

817 R Ручка-битодержатель с быстрозажимным патроном Rapidaptor



Применение: для насадок с шестигранным хвостовиком 1/4" по стандарту DIN ISO 1173-C 6,3 и E 6,3 и типов хвостовиков Wera 1 и 4

Привод: утопленная в ручке телескопическая вставка (которую можно использовать в качестве битодержателя для шуруповерта). Шестигранный хвостовик 1/4", подходит для шуруповертов с патроном по стандарту DIN ISO 1173-F 6,3

Исполнение: зажим с внутренним шестигранником 1/4" универсальной системы Rapidaptor для быстрой установки, быстро извлечения, быстрого вращения и управления одной рукой, с магнитом Kraftform с защитой от перекачивания, многокомпонентная

Ручка:

Артикул	 дюйм	 мм
WE-051482	1/4"	133



820/1/6 Комбинированный винтоверт с сильным постоянным магнитом и насадками





Применение: для насадок с шестигранным хвостовиком 1/4" по стандарту DIN ISO 1173-C 6,3 и типом хвостовика Wera 1

Рабочий конец: шестигранник

Исполнение: с сильным постоянным магнитом

Ручка: Kraftform с защитой от перекачивания, однокомпонентная, вращающийся магазин

Артикул	WE-051620
 819/1 Vario	1 x 1/4" x 120
 867/1 TORX®	1 x TX 10 x 25; 1 x TX 15 x 25; 1 x TX 20 x 25; 1 x TX 25 x 25; 1 x TX 30 x 25; 1 x TX 40 x 25

819/1/6 Комбинированный винтоверт с сильным постоянным магнитом и насадками







Применение: для насадок с шестигранным хвостовиком 1/4" по стандарту DIN ISO 1173-C 6,3 и типом хвостовика Wera 1

Рабочий конец: шестигранник

Исполнение: с сильным постоянным магнитом

Ручка: Kraftform с защитой от перекачивания, однокомпонентная, вращающийся магазин

Артикул	WE-051615
 819/1 Vario	1 x 1/4" x 120
 851/1 Z PH	1 x PH 1 x 25; 1 x PH 2 x 25
 855/1 Z PZ	1 x PZ 1 x 25; 1 x PZ 2 x 25
 800/1 Z	1 x 0,8 x 5,5 x 25; 1 x 1,2 x 6,5 x 25





392 Ручка-битодержатель с гибким стержнем



Применение: для насадок с шестигранным хвостовиком 1/4" по стандарту DIN ISO 1173-C 6,3 и типом хвостовика Wera 1

Исполнение: с быстрозажимным Wera

Ручка: Kraftform с защитой от перекачивания, многокомпонентная

Артикул	 дюйм	 мм	 мм	 мм
WE-028160	1/4"	177	98	7

812/1 Ручка-битодержатель, с сильным постоянным магнитом







Применение: для насадок с шестигранным хвостовиком 1/4" по стандарту DIN ISO 1173-C 6,3 и типом хвостовика Wera 1

Рабочий конец: шестигранник

Исполнение: матовый никель

Ручка: Kraftform с защитой от перекачивания, многокомпонентная

Артикул	 дюйм	 мм	 мм	 мм	 дюйм
WE-051205	1/4"	120	112	10,5	4 3/4

Kraftform Kompakt Pistol RA



Артикул	WE-051030
814 RA	1 × 1/4"
⊕ 851/1 Z PH	1 × PH 1 × 25; 1 × PH 2 × 25
⊗ 855/1 Z PZ	1 × PZ 1 × 25; 1 × PZ 2 × 25
⊛ 867/1 TORX®	1 × TX 20 × 25; 1 × TX 25 × 25

- 7 предметов
- 1 ручка-держатель 814 RA Kraftform Pistol, встроенный магазин, с функцией трещотки, с мелкими зубцами, обеспечивающими небольшой угол возврата, кольцо для переключения (вправо, неподвижно, влево), максимальный крутящий момент до 50 Нм
- крепление с внутренним шестигранником 1/4" с системой Rapidaptor, обеспечивающей функции быстрой установки, быстрого извлечения, быстрого вращения, универсального зажима и управления одной рукой для молниеносной смены насадок, магнитное исполнение, 6 насадок длиной 25 мм, подходящих для держателя в соответствии с DIN ISO 1173-D 6,3
- насадка Holster



Kraftform Kompakt Pistol RA 4



- 13 предметов
- 1 ручка-держатель 814 RA Kraftform Pistol, встроенный магазин, с функцией трещотки, с мелкими зубцами, обеспечивающими небольшой угол возврата, кольцо для переключения (вправо, неподвижно, влево), максимальный крутящий момент до 50 Нм
- крепление с внутренним шестигранником 1/4" с системой Rapidaptor, обеспечивающей функции быстрой установки, быстрого извлечения, быстрого вращения, универсального зажима и управления одной рукой для молниеносной смены насадок, магнитное исполнение
- 6 насадок длиной 25 мм, подходящих для держателя в соответствии с DIN ISO 1173-D 6,3, и 6 насадок длиной 89 мм, подходящих для держателя в соответствии с DIN ISO 1173-F 6,3
- насадка Holster

Артикул	WE-051031
814 RA	1 × 1/4"
⊕ 851/1 BTZ PH	1 × PH 1 × 25; 1 × PH 2 × 25
⊗ 855/1 BTZ PZ	1 × PZ 1 × 25; 1 × PZ 2 × 25
⊛ 867/1 TORX® BTZ	1 × TX 20 × 25; 1 × TX 25 × 25
⊕ 851/4 Z PH	1 × PH 1 × 89; 1 × PH 2 × 89
⊗ 855/4 Z PZ	1 × PZ 1 × 89; 1 × PZ 2 × 89
⊛ 867/4 Z TORX®	1 × TX 20 × 89; 1 × TX 25 × 89

Kraftform Kompakt 27 RA 1 SB



- Применение:** для насадок с шестигранным хвостовиком 1/4" по стандарту DIN ISO 1173-C 6,3 и типом хвостовика Wera 1
- Исполнение:** трещотка с мелкими зубцами, обеспечивающими небольшой угол возврата, кольцо для переключения (вправо, неподвижно, влево), максимальный крутящий момент до 50 Нм; шестигранный рабочий конец с креплением с внутренним шестигранником 1/4", втулка из нержавеющей стали, сильный постоянный магнит
- Ручка:** Kraftform с защитой от перекатывания, многокомпонентная, встроенный магазин

Артикул	WE-073660
⊕ 851/1 Z PH	1 × PH 1 × 25; 1 × PH 2 × 25
⊗ 855/1 Z PZ	1 × PZ 1 × 25; 1 × PZ 2 × 25
⊖ 800/1 Z	1 × 1,0 × 5,5 × 25; 1 × 1,2 × 6,5 × 25

Серия 7400 Kraftform динамометрическая отвертка

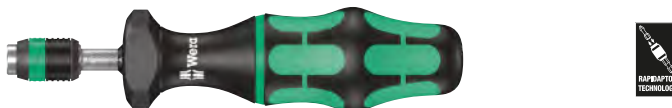

- Применение:** пригоден для зажима насадок с приводом с наружным шестигранником 1/4" в соответствии с DIN 3126-C 6,3 и E 6,3 (ISO 1173) и рядов подключения Wera 1 и 4
- Исполнение:** технология Rapidaptor с функцией быстрой установки, быстрого извлечения, быстрого вращения, универсального зажима, управления одной рукой
- Точность:** ±6% (EN ISO 6789). Цифровые индикаторы крутящего момента, со звуком щелчка
- Ручка:** Kraftform с защитой от перекатывания, многокомпонентная

Артикул	мм	дюйм	нм	мм	мм	дюйм
WE-074700	105	1/4	0,05	0,3–1,2	155	6
WE-074701	105	1/4	0,10	1,2–3,0	155	6

Серия 7400 Kraftform

с предварительно установленным крутящим моментом



Применение: для зажима насадок с наружным шестигранником 1/4" в соответствии с DIN 3126-C 6,3 и E 6,3 (ISO 1173) и типов хвостовиков Wera 1 и 4

Исполнение: система Rapidaptor с функцией быстрой установки, быстрого извлечения, быстрого вращения, универсального зажима, управления одной рукой. Значение предварительной настройки: 0,3 Нм, 1,2 Нм

Точность: ±6% (EN ISO 6789)

Ручка: Kraftform с защитой от перекачивания, многокомпонентная

Артикул	дюйм	мм	Нм	Нм
WE-074715	1/4	155	0,3	0,3-1,2

88/1 Набор Vario



11 предметов, специально для жестких условий работы

Артикул	WE-002990
80	1×6×98
85	1×PH 1×PH 2×175
86	1×PZ 1×PZ 2×175
87	1×TX 10×TX 15×175; 1×TX 20×TX 25×175; 1×TX 30×TX 40×175
81	1×0,6×4,0×1,0×6,0×175; 1×0,8×5,0×1,2×7,0×175
84	1×4×4×175; 1×5×5×175; 1×6×6×175

95 Поперечная ручка-держатель Vario

Применение: рабочие концы Vario 6 мм / адаптер поперечная форма, однокомпонентная

Ручка:



Артикул	мм	мм	мм	дюйм
WE-003265	6	56	44	2 1/4

80 Ручка-держатель Vario



Применение: рабочие концы Vario 6 мм / адаптеры Kraftform с защитой от перекачивания, многокомпонентная, вспомогательный шестигранник 10 мм

Артикул	мм	мм	мм
WE-002900	6	10	98



830 Переходник-удлиннитель



Применение: для насадок с шестигранным хвостовиком 1/4" по стандарту DIN ISO 1173-C 6,3 и типом хвостовика Wera 1

Рабочий конец: шестигранник 6 мм, матовый никель

Зажим: быстрозажимной патрон Wera 1/4" с сильным постоянным магнитом

Артикул	дюйм	мм	мм	дюйм
WE-051835	1/4"	6	165	6 5/16

91 Удлиннитель Vario



Применение: рабочие концы Vario/адаптеры

Рабочий конец: шестигранник 6 мм, матовый никель

Зажим: внутренний шестигранник 6 мм

Артикул	мм	мм	мм	дюйм
WE-003210	6	6	175	7





ИНСТРУМЕНТЫ С МАШИНЫМ ПРИВОДОМ

Насадки.....	258
Держатели и адаптеры	262
Наборы	263

851/1 TH Насадка



- для винтов Phillips-Recess
- экстратвердые
- торсионная зона против преждевременного износа
- привод: наружный шестигранник 1/4" (тип хвостовика Wera 1)
- подходит для Bosch, Fein, Holz-Her, Lecreux, Metabo

Артикул			
	мм	дюйм	
WE-056610	PH 2	25	1

851/1 BDC Насадки



- для винтов Phillips-Recess
- с зоной BiTorsion для гашения пиковой нагрузки
- алмазное покрытие для надежной посадки в винте
- привод: наружный шестигранник 1/4" (тип хвостовика Wera 1)
- с индикаторами инструментов Take it easy: цветовая маркировка профиля и гравировка размера

Артикул			
	мм	дюйм	
WE-056400	PH 1	25	1
WE-056402	PH 2	25	1
WE-056404	PH 3	25	1
WE-056412	PH 2	25	1
WE-056422	PH 2	25	1

851/1 Z Насадки



- для винтов Phillips-Recess
- закаленные до вязкой твердости, для универсального применения
- привод: наружный шестигранник 1/4" (тип хвостовика Wera 1)
- подходит для Bosch, Fein, Holz-Her, Lecreux, Metabo
- предотвращает преждевременный выход из строя наконечника

Артикул			
	мм	дюйм	
WE-056507	PH 1	50	2
WE-056520	PH 2	50	2
WE-056505	PH 1	25	1
WE-056510	PH 2	25	1
WE-056525	PH 3	25	1
WE-072070	PH 1	25	1
WE-072072	PH 2	25	1
WE-072074	PH 3	25	1
WE-134905	PH 3	50	2

851/1 Z Насадки



Применение: винты с крестовым шлицем Phillips-Recess
Привод: шестигранник 1/4", подходит для держателя в соответствии с DIN 3126-D 6,3, ISO 1173
Исполнение: с закалкой до вязкой твердости, идеально для тяжелых случаев завинчивания, например, в металлические листы или металл

Артикул			
	мм	дюйм	
WE-072070	3 x PH 1	25	1

851/1 IMP DC Impaktor Насадки



- для винтов Phillips-Recess
- технология Impaktor для увеличенного срока службы
- особенно подходит для использования с ударными винтоввертами
- алмазное покрытие для надежной посадки в винте
- с индикаторами инструментов Take it easy: цветовая маркировка профиля и гравировка размера

Артикул				
	мм	дюйм		
WE-057616	PH 2		25	1
WE-057617	PH 3		25	1
WE-057656	PH 2		25	1
WE-057621		PZ 2	25	1
WE-057622		PZ 3	25	1

855/1 TZ Насадки



- подходит для винтов Pozidriv
- закаленные до вязкой твердости, для универсального применения
- торсионная зона против преждевременного износа
- привод: наружный шестигранник 1/4" (тип хвостовика Wera 1)
- подходит для Bosch, Fein, Holz-Her, Lecreux, Metabo

Артикул			
	мм	дюйм	
WE-056810	PZ 1	25	1
WE-056815	PZ 2	25	1
WE-056820	PZ 2	50	2

855/1 Z Насадки



- подходит для винтов Pozidriv
- закаленные до вязкой твердости, для универсального применения
- привод: наружный шестигранник 1/4" (тип хвостовика Wera 1)
- подходит для Bosch, Fein, Holz-Her, Lecreux, Metabo

Артикул		ММ	ДЮЙМ
WE-072080	PZ 1	25	1
WE-072082	PZ 2	25	1
WE-072084	PZ 3	25	1

855/1 TH Насадки



- подходит для винтов Pozidriv
- экстратвердые
- торсионная зона против преждевременного износа
- привод: наружный шестигранник 1/4" (тип хвостовика Wera 1)
- подходит для Bosch, Fein, Holz-Her, Lecreux, Metabo

Артикул		ММ	ДЮЙМ
WE-056915	PZ 2	25	1
WE-056925	PZ 3	25	1

855/1 BTH Насадка



- подходит для винтов Pozidriv
- экстратвердые
- с зоной BiTorsion для гашения пиковой нагрузки
- привод: наружный шестигранник 1/4" (тип хвостовика Wera 1)
- с индикаторами инструментов Take it easy: цветовая маркировка профиля и гравировка размера

Артикул		ММ	ДЮЙМ
WE-056710	PZ 1	25	1

855/4 IMP DC Impaktor Насадки



- подходит для винтов Pozidriv
- технология Impaktor для увеличенного срока службы
- особенно подходит для использования с ударными винтоввертами
- алмазное покрытие для надежной посадки в винте
- с индикаторами инструментов Take it easy: цветовая маркировка профиля и гравировка размера

Артикул		ММ	ДЮЙМ
WE-057661	PZ 2	50	2
WE-057662	PZ 3	50	2

855/4 BTZ Насадка



- подходит для винтов Pozidriv
- закаленные до вязкой твердости, для универсального применения
- с зоной BiTorsion для гашения пиковой нагрузки
- привод: внутренний квадрат 1/2"
- с индикаторами инструментов Take it easy: цветовая маркировка профиля и гравировка размера

Артикул		ММ	ДЮЙМ
WE-059922	PZ 2	50	2

855/4 Насадки

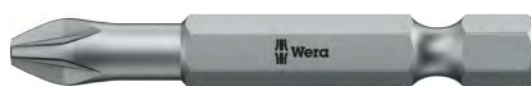

- подходит для винтов Pozidriv и TORX
- закаленные до вязкой твердости, для универсального применения
- торсионная зона против преждевременного износа
- привод: наружный шестигранник 1/4" (тип хвостовика Wera 4)
- подходит для AEG, ARO, Atlas-Copco, Biax, Black & Decker, Bosch, Buckeye Tools и т. п.

Артикул		ММ	ДЮЙМ
WE-060005	PZ 1	50	2
WE-060010	PZ 2	50	2
WE-060015	PZ 3	50	2

Артикул		ММ	ДЮЙМ	ММ
WE-060100	TX 10	70	2 ¾	4,0
WE-060110	TX 20	70	2 ¾	4,5

855/4 TZ Насадки

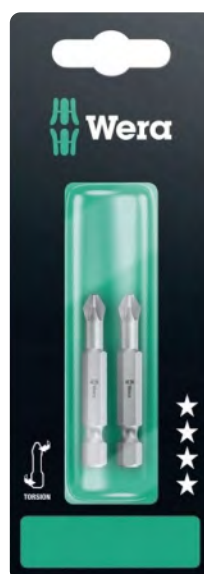

Применение: винты Pozidriv
Привод: шестигранник 1/4", подходит для держателя в соответствии с DIN 3126-D 6,3, ISO 1173
Исполнение: с закалкой до вязкой твердости, идеально для тяжелых случаев завинчивания, например, в металлические листы или металл

Артикул		ММ	ДЮЙМ
WE-060015	2 × PZ 3	50	2

867/4 Z TORX® Насадка



- для винтов TORX®
- закаленные до вязкой твердости, для универсального применения
- привод: наружный шестигранник 1/4" (тип хвостовика Wera 4)
- подходит для AEG, ARO, Atlas-Copco, Biax, Black & Decker, Bosch, Buckeye Tools и т. п.
- предотвращает преждевременный выход из строя наконечника

Артикул		мм	дюйм	мм
WE-134740	TX 6	70	2 ¾	3,0

867/4 IMP DC Impaktor TORX® Насадки



- для винтов TORX®
- технология Impaktor для увеличенного срока службы
- особенно подходит для использования с ударными винтовёртами
- алмазное покрытие для надежной посадки в винте
- с индикаторами инструментов Take it easy: цветовая маркировка профиля и гравировка размера

Артикул		мм	дюйм
WE-057665	TX 25	50	2
WE-057666	TX 30	50	2
WE-057667	TX 40	50	2

851/4 BTZ Насадки



- для винтов Phillips-Recess
- закаленные до вязкой твердости, для универсального применения
- с зоной BiTorsion для гашения пиковой нагрузки
- привод: наружный шестигранник 1/4" (тип хвостовика Wera 4)
- с индикаторами инструментов Take it easy: цветовая маркировка профиля и гравировка размера

Артикул		мм	дюйм
WE-059550	PH 1	50	2
WE-059552	PH 2	50	2

851/4 Z Насадки



- для винтов Phillips-Recess
- закаленные до вязкой твердости, для универсального применения
- привод: наружный шестигранник 1/4"
- подходит для AEG, ARO, Atlas-Copco, Biax, Black & Decker, Bosch, Buckeye Tools и т. п.
- предотвращает преждевременный выход из строя наконечника

Артикул		мм	дюйм	мм
WE-059760	PH 1	89	3 ½	4,5
WE-059770	PH 2	70	2 ¾	6,0
WE-059775	PH 2	89	3 ½	6,0
WE-059780	PH 2	110	4 ¾	6,0
WE-059785	PH 2	127	5	6,0
WE-059786	PH 2	152	6	6,0

851/4 TZ Насадки

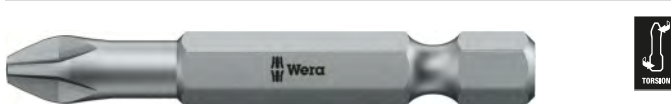

- для винтов Phillips-Recess
- закаленные до вязкой твердости, для универсального применения
- торсионная зона против преждевременного износа
- привод: наружный шестигранник 1/4" (тип хвостовика Wera 4)
- подходит для AEG, ARO, Atlas-Copco, Biax, Black & Decker, Bosch, Buckeye Tools и т. п.

Артикул		мм	дюйм
WE-059810	PH 2	50	2
WE-059815	PH 3	50	2

851/4 ВТН Насадка



- для винтов Phillips-Recess
- экстратвердые
- с зоной BiTorsion для гашения пиковой нагрузки
- привод: внутренний квадрат 1/2"
- с индикаторами инструментов Take it easy: цветовая маркировка профиля и гравировка размера

Артикул		мм	дюйм
WE-059542	PH 2	50	2

851/4 BDC Насадка

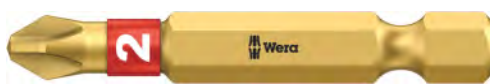

- для винтов Phillips-Recess
- с зоной BiTorsion для гашения пиковой нагрузки
- алмазное покрытие для надежной посадки в винте
- привод: наружный шестигранник 1/4" (тип хвостовика Wera 4)
- с индикаторами инструментов Take it easy: цветовая маркировка профиля и гравировка размера

Артикул		ММ	дюйм
WE-059532	PH 2	50	2

851/4 TZ Насадка

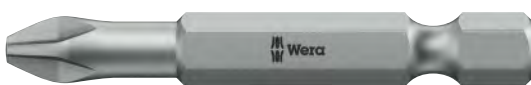

- для винтов Phillips-Recess
- закаленные до вязкой твердости, для универсального применения
- торсионная зона против преждевременного износа
- привод: наружный шестигранник 1/4" (тип хвостовика Wera 4)
- подходит для AEG, ARO, Atlas-Copco, Biax, Black & Decker, Bosch, Buckeye Tools и т. п.

Артикул		ММ	дюйм
WE-059805	PH 1	50	2

868/1 BTZ Насадка с внутренним квадратом



- под внутренний квадрат
- закаленные до вязкой твердости, для универсального применения
- с зоной BiTorsion для гашения пиковой нагрузки
- привод: наружный шестигранник 1/4" (тип хвостовика Wera 1)
- с индикаторами инструментов Take it easy: цветовая маркировка профиля и гравировка размера

Артикул		ММ	дюйм	ММ
WE-066446	# 2	25	1	4,2

800/1 Z Насадка



- для винтов со шлицем
- закаленные до вязкой твердости, для универсального применения
- привод: наружный шестигранник 1/4" (тип хвостовика Wera 1)
- подходит для Bosch, Fein, Holz-Her, Lecreux, Metabo
- предотвращает преждевременный выход из строя наконечника

Артикул	ММ	ММ	ММ	дюйм	ММ
WE-072065	1,6	8,0	25	1	8,0

840/1 Z Насадка Hex-Plus



- Применение:** винты с внутренним шестигранником шестигранник 1/4", подходит для держателя в соответствии с DIN 3126-D 6,3, ISO 1173
- Исполнение:** с закалкой до вязкой твердости, идеально для тяжелых случаев завинчивания, например, в металлические листы или в металл

Артикул		ММ	дюйм
WE-056320	4,0	25	1

800/4 Z Насадка



- для винтов со шлицем
- закаленные до вязкой твердости, для универсального применения
- привод: наружный шестигранник 1/4"
- подходит для AEG, ARO, Atlas-Copco, Biax, Black & Decker, Bosch, Buckeye Tools и т. п.
- предотвращает преждевременный выход из строя наконечника

Артикул	ММ	ММ	ММ	дюйм	ММ
WE-059472	0,6	3,5	70	2 3/4	3,5

840/4 Z Насадки



- под внутренний шестигранник
- закаленные до вязкой твердости, для универсального применения
- Hex-Plus продлевает жизнь винтов с внутренним шестигранником
- привод: наружный шестигранник 1/4" (тип хвостовика Wera 4)
- подходит для AEG, ARO, Atlas-Copco, Biax, Black & Decker, Bosch, Buckeye Tools и т. п.

Артикул		ММ	дюйм	ММ
WE-059602	1,5	50	2	2,0
WE-059603	2,0	50	2	4,0
WE-059605	3,0	50	2	4,0

867/1 TZ TORX® Насадка



- для винтов TORX®
- закаленные до вязкой твердости, для универсального применения
- торсионная зона против преждевременного износа
- привод: наружный шестигранник 1/4" (тип хвостовика Wera 1)
- подходит для Bosch, Fein, Holz-Her, Lecreux, Metabo

Артикул		ММ	дюйм	ММ
WE-066302	TX 7	25	1	4,2

867/1 Насадки

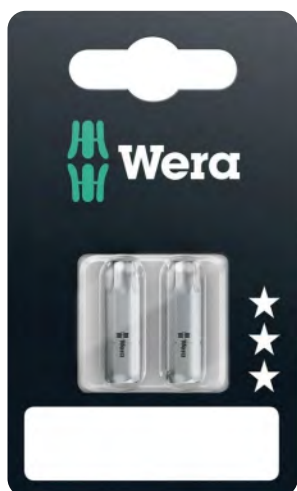

Применение:

винты с внутренним TORX®

Привод: шестигранник 1/4", подходит для держателя в соответствии с DIN 3126-D 6,3, ISO 1173

Исполнение: с закалкой до вязкой твердости, идеально для тяжелых случаев завинчивания, например, в металлические листы или металл

Артикул				
	2×TX 20	мм	дюйм	мм
WE-066487		25	1	5,0

840/1 IMP DC Impaktor Насадки



- под внутренний шестигранник
- технология Impaktor для увеличенного срока службы
- особенно подходит для использования с ударными винтовертами
- алмазное покрытие для надежной посадки в винте
- с индикаторами инструментов Take it easy: цветовая маркировка профиля и гравировка размера

Артикул			
	мм	мм	мм
WE-057604	4,0	25	1
WE-057605	5,0	25	1
WE-057606	6,0	25	1

TiN Насадки



- для винтов Phillips-Recess
- покрытие TiN для необходимой твердости, например, в серийных операциях
- привод: наружный шестигранник 1/4" (тип хвостовика Wera 1)
- подходит для Bosch, Fein, Holz-Her, Lecloux, Metabo

Артикул				
	PH 1		мм	дюйм
WE-480171	PH 1		25	1
WE-480172	PH 2		25	1
WE-480221		PZ 1	25	1
WE-480222		PZ 2	25	1

851/23 Насадки двусторонние для винтов Phillips

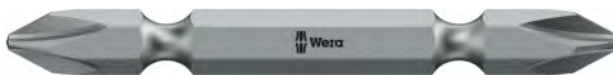

- для винтов Phillips-Recess
- с канавкой под шариковый фиксатор 17 мм
- привод: наружный шестигранник 1/4" (тип хвостовика Wera 23)
- подходит для Delvo, Densei и т. п.

Артикул			
	PH 2	мм	дюйм
WE-135705	PH 2	45	1 25/32
WE-135706	PH 2	65	2 5/16

869/4 M Торцовые головки, магнитные



- торцовая головка для шестигранных винтов
- привод: наружный шестигранник 1/4"
- с сильным постоянным магнитом
- метрический

Артикул				
	мм	дюйм	мм	мм
WE-060420	5,5	-	50,0	11,0
WE-060421	6,0	-	50,0	11,0
WE-060422	7,0	-	50,0	11,0
WE-060423	8,0	-	50,0	12,5
WE-060424	9,0	-	50,0	14,0
WE-060425	10,0	-	50,0	14,0

899/4/1 Универсальный держатель



- универсальный держатель для бит с шестигранным хвостовиком 1/4"
- с гильзой из специальной стали, стопорным кольцом и сильным постоянным магнитом
- привод: наружный шестигранник 1/4" (тип хвостовика Wera 4)
- подходит для AEG, ARO, Atlas-Corco, Biax, Black & Decker, Bosch, Buckeye Tools и т. п.

Артикул					
	дюйм	мм	дюйм	дюйм	мм
WE-053455	1/4"	75	3	1/4	10,5
WE-053457	1/4"	50	2	1/4	10,5

897/4 R Универсальный держатель Rapidaptor BiTorsion



- технология Rapidaptor для быстрой смены бит
- универсальный держатель BiTorsion Rapidaptor для бит с шестигранным хвостовиком 1/4"
- с зоной BiTorsion для гашения пиковой нагрузки
- технология Rapidaptor для быстрой смены бит
- привод: наружный шестигранник 1/4"

Артикул					
WE-053923	дюйм 1/4	мм 75	дюйм 3	дюйм 1/4	мм 15,0

893/4/1 K Универсальный держатель с втулкой из нержавеющей стали



- универсальный держатель для бит с шестигранным хвостовиком 1/4"
- с гильзой из специальной стали и сильным постоянным магнитом
- привод: наружный шестигранник 1/4" (тип хвостовика Wera 1)
- подходит для Bosch, Fein, Holz-Her, Lecreux, Metabo

Артикул					
WE-134480	дюйм 1/4	мм 50	дюйм 2	дюйм 1/4	мм 10,5

887/4 RR Универсальный держатель Rapidaptor с кольцевым магнитным кольцом



- технология Rapidaptor для быстрой смены бит
- универсальный держатель Rapidaptor с круглым магнитом для бит с шестигранным хвостовиком 1/4"
- технология Rapidaptor для быстрой смены бит
- с круглым магнитом и гильзой-упором для надежной посадки винта на держателе
- привод: наружный шестигранник 1/4"

Артикул					
WE-052490	дюйм 1/4	мм 57	дюйм 2 1/4	дюйм 1/4	мм 16

897/4 IMP R Ударный держатель с кольцевым магнитом и пружинным стопорным кольцом



- держатель Impактор с круглым магнитом и стопорным кольцом для бит с шестигранным хвостовиком 1/4"
- для гашения экстремальных пиков импульсов за счет двойной торсионной зоны
- с круглым магнитом для простой фиксации даже длинных и тяжелых винтов
- особенно подходит для использования с ударными винтовёртами
- Привод: наружный шестигранник 1/4"

Артикул				
WE-057676	дюйм 1/4	мм 75	дюйм 3	дюйм 1/4

Bit-Check 12 BiTorsion 1



Артикул	WE-057420
	889/4/1 K 1 x 1/4" x 50
	851/1 BTZ PH 1 x PH 1 x 25; 2 x PH 2 x 25
	855/1 BTZ PZ 1 x PZ 1 x 25; 2 x PZ 2 x 25
	867/1 TORX® BTZ 1 x TX 10 x 25; 1 x TX 15 x 25; 1 x TX 20 x 25; 1 x TX 25 x 25; 1 x TX 30 x 25

- многокомпонентный футляр Bit-Check с возможностью вертикального размещения
- битодержатель Rapidaptor для быстрой смены бит
- биты BiTorsion для большого срока службы
- закаленные до вязкой твердости биты, для универсального применения
- с индикаторами инструментов Take it easy: цветовая маркировка профиля и гравировка размера

Bit-Check 12 Wood 1



Артикул	WE-057423
	887/4 RR 1 x 1/4" x 57
	855/1 TH PZ 1 x PZ 1 x 25; 2 x PZ 2 x 25; 1 x PZ 3 x 25
	851/1 TH PH 1 x PH 2 x 25
	867/1 TORX® 1 x TX 10 x 25; 1 x TX 15 x 25; 1 x TX 20 x 25; 1 x TX 25 x 25; 1 x TX 30 x 25; 1 x TX 40 x 25

- с возможностью вертикального размещения футляра наборы Bit-Check подкупают своей функциональностью и компактностью
- специально для работ по дереву
- держатель Rapidaptor с круглым магнитом для удержания длинных и тяжелых винтов

Bit-Check 12 Metal 1



Артикул	WE-057424
899/4/1	1 × 899/4/1 K × ¼" × 50
851/1 Z PH	1 × PH 1 × 25; 1 × PH 2 × 25
855/1 Z PZ	1 × PZ 1 × 25; 1 × PZ 2 × 25
867/1 TORX®	1 × TX 15 × 25; 1 × TX 20 × 25; 1 × TX 25 × 25; 1 × TX 30 × 25
840/1 Z Hex-Plus	1 × 3,0 × 25; 1 × 4,0 × 25; 1 × 5,0 × 25

- с возможностью вертикального размещения футляра наборы Bit-Check подкупают своей функциональностью и компактностью
- специально для работ по металлу
- закаленные до вязкой твердости биты, для универсального применения
- универсальный держатель с гильзой из специальной стали

Bit-Check 7 Universal 1



Артикул	WE-056295
893/4/1 K	1 × ¼" × 50
851/1 Z PH	1 × PH 1 × 25; 1 × PH 2 × 25
855/1 Z PZ	1 × PZ 1 × 25; 1 × PZ 2 × 25
800/1 Z	1 × 1,0 × 5,5 × 25; 1 × 1,2 × 6,5 × 25

- многокомпонентный футляр Bit-Check с возможностью вертикального размещения
- универсальный держатель с гильзой из специальной стали и сильным постоянным магнитом
- закаленные до вязкой твердости биты, для универсального применения
- пластик футляра Bit-Checks гарантирует высокую прочность и большой срок службы
- для установки в шуруповерт или патрон электродрели

Bit-Check 6 PH Diamond 1



Артикул	WE-057404
851/4 BDC PH	2 × PH 1 × 50; 3 × PH 2 × 50; 1 × PH 3 × 50

- с возможностью вертикального размещения футляра наборы Bit-Check подкупают своей функциональностью и компактностью
- биты BitTorsion для большого срока службы
- алмазное покрытие для надежной посадки в винте
- с индикаторами инструментов Take it easy: цветная маркировка профиля и гравировка размера

Bit-Safe 61 BitTorsion 1

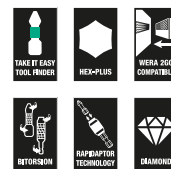

- наборы Bit-Safe в мягком футляре подкупают своей функциональностью и компактностью
- битодержатель Rapidaptor для быстрой смены бит
- для установки в шуруповерт или патрон электродрели

Bit-Check 6 PZ Diamond 1



Артикул	WE-057402
855/4 BDC PZ	2 × PZ 1 × 50; 3 × PZ 2 × 50; 1 × PZ 3 × 50

- с возможностью вертикального размещения футляра наборы Bit-Check подкупают своей функциональностью и компактностью
- биты BitTorsion для большого срока службы
- алмазное покрытие для надежной посадки в винте
- с индикаторами инструментов Take it easy: цветная маркировка профиля и гравировка размера

Артикул	WE-057441
889/4/1 K	1 × ¼" × 50
851/1 BDC PH	1 × PH 1 × 25; 2 × PH 2 × 25; 1 × PH 3 × 25
851/1 BTZ PH	2 × PH 1 × 25; 8 × PH 2 × 25; 1 × PH 3 × 25
855/1 BDC PZ	1 × PZ 1 × 25; 2 × PZ 2 × 25; 1 × PZ 3 × 25
855/1 BTZ PZ	2 × PZ 1 × 25; 8 × PZ 2 × 25; 1 × PZ 3 × 25
867/1 TORX® BTZ	3 × TX 10 × 25; 2 × TX 15 × 25; 4 × TX 20 × 25; 4 × TX 25 × 25; 2 × TX 30 × 25; 1 × TX 40 × 25
800/1 BDC	1 × 0,8 × 5,5 × 25; 1 × 1,0 × 5,5 × 25; 1 × 1,2 × 6,5 × 25
840/1 BTZ Hex-Plus	3 × 2,5 × 25; 3 × 3,0 × 25; 3 × 4,0 × 25; 2 × 5,0 × 25

Bit-Safe 61 Universal 2



- наборы Bit-Safe в мягком футляре подкупают своей функциональностью и компактностью
- биты в торсионном исполнении (Т) против быстрого износа
- битодержатель Rapidaptor для быстрой смены бит
- закаленные до вязкой твердости биты, для универсального применения

Артикул	WE-057455
899/4/1	1 × 899 / 4 / 1 К × ¼" × 50
851/1 Z PH	10 × PH 1 × 25; 20 × PH 2 × 25; 5 × PH 3 × 25
855/1 Z PZ	3 × PZ 2 × 25
867/1 TORX®	3 × TX 10 × 25; 5 × TX 15 × 25; 5 × TX 20 × 25; 5 × TX 25 × 25; 2 × TX 30 × 25; 2 × TX 40 × 25

Bit-Safe 43 Universal 1



- наборы Bit-Safe в мягком футляре подкупают своей функциональностью и компактностью
- биты в торсионном исполнении (Т) против быстрого износа
- универсальный держатель с гильзой из специальной стали
- закаленные до вязкой твердости биты, для универсального применения

Артикул	WE-057450
899/4/1	1 × 899 / 4 / 1 К × ¼" × 50
851/1 Z PH	1 × PH 2 × 25
851/4 TZ PH	1 × PH 1 × 50; 2 × PH 2 × 50
855/1 Z PZ	2 × PZ 1 × 25; 5 × PZ 2 × 25; 2 × PZ 3 × 25
855/4 TZ PZ	1 × PZ 1 × 50; 2 × PZ 2 × 50
867/1 TORX®	3 × TX 10 × 25; 4 × TX 15 × 25; 4 × TX 20 × 25; 4 × TX 25 × 25; 4 × TX 30 × 25; 1 × TX 40 × 25
867/4 Z TORX®	1 × TX 10 × 50; 1 × TX 15 × 50; 1 × TX 20 × 50; 1 × TX 25 × 50; 1 × TX 30 × 50; 1 × TX 40 × 50

Bit-Check 30 BiTorsion 1



- многокомпонентный футляр Bit-Check с возможностью вертикального размещения
- битодержатель Rapidaptor для быстрой смены бит
- биты BiTorsion для большого срока службы
- закаленные до вязкой твердости биты, для универсального применения
- с индикаторами инструментов Take it easy: цветовая маркировка профиля и гравировка размера

Артикул	WE-057430
889/4/1 К	1 × ¼" × 50
851/1 BTZ PH	2 × PH 1 × 25; 5 × PH 2 × 25; 2 × PH 3 × 25
855/1 BTZ PZ	2 × PZ 1 × 25; 6 × PZ 2 × 25; 2 × PZ 3 × 25
8867/1 TORX® BTZ	1 × TX 10 × 25; 2 × TX 15 × 25; 2 × TX 20 × 25; 2 × TX 25 × 25; 2 × TX 30 × 25; 1 × TX 40 × 25

Bit-Check 30 Diamond 1



- с зоной BiTorsion для гашения пиковой нагрузки
- повышенный срок службы бит
- алмазное покрытие для надежной посадки в винте
- с индикаторами инструментов Take it easy: цветовая маркировка профиля и гравировка размера

Артикул	WE-057431
889/4/1 К	1 × ¼" × 50
851/1 BDC PH	2 × PH 1 × 25; 4 × PH 2 × 25; 1 × PH 3 × 25
855/1 BDC PZ	2 × PZ 1 × 25; 4 × PZ 2 × 25; 1 × PZ 3 × 25
867/1 TORX® BDC	2 × TX 10 × 25; 2 × TX 15 × 25; 3 × TX 20 × 25; 3 × TX 25 × 25; 1 × TX 30 × 25; 1 × TX 40 × 25
800/1 BDC	1 × 0,8 × 5,5 × 25; 1 × 1,0 × 5,5 × 25; 1 × 1,2 × 6,5 × 25

Bit-Check 30 Metal 1



- с возможностью вертикального размещения футляра
- наборы Bit-Check подкупают своей функциональностью и компактностью
- специально для работ по металлу
- закаленные до вязкой твердости биты, для универсального применения
- универсальный держатель с гильзой из специальной стали

Артикул	WE-057434
899/4/1	1×899 / 4 / 1 K×¼"×50
851/1 Z PH	3×PH 1×25; 3×PH 2×25; 2×PH 3×25
855/1 Z PZ	3×PZ 1×25; 3×PZ 2×25; 3×PZ 3×25
867/1 TORX®	1×TX 10×25; 1×TX 15×25; 1×TX 20×25; 1×TX 25×25; 1×TX 30×25; 1×TX 40×25
800/1 Z	1×0,6×4,5×25; 1×1,0×5,5×25; 1×1,2×6,5×25
840/1 Z Hex-Plus	1×4,0×25; 1×5,0×25; 1×6,0×25

Bit-Check 30 Universal 1



- многокомпонентный футляр Bit-Check с возможностью вертикального размещения
- битодержатель Rapidartor для быстрой смены бит
- универсальный набор на все случаи работы
- технология Rapidartor для быстрой смены бит
- закаленные до вязкой твердости биты, для универсального применения

Артикул	WE-056440
889/4/1 K	1×¼"×50
851/1 TZ PH	2×PH 1×25; 3×PH 2×25; 1×PH 3×25
855/1 TH PZ	2×PZ 1×25; 3×PZ 2×25; 1×PZ 3×25
867/1 TZ TORX®	1×TX 10×25; 1×TX 15×25; 1×TX 20×25; 1×TX 25×25; 1×TX 30×25; 1×TX 40×25
867/1 Z TORX® BO	1×TX 10×25; 1×TX 15×25; 1×TX 20×25; 1×TX 25×25; 1×TX 30×25
800/1 TZ	1×1,0×5,5×25
840/1 Z Hex-Plus	1×3,0×25; 1×4,0×25; 1×5,0×25; 1×6,0×25; 1×8,0×25







WERA 2GO

Wera 2go 1	270
Wera 2go 2	270
Wera 2go 3	270
Wera 2go 4	270
Wera 2go 5	270
Wera 2go 6	270
Kraftform 2go 100	271
Kraftform 2go 300	271



Базовый модуль Wera 2go 1



Артикул	
WE-004350	Wera 2go 5 1 × 135 × 300 × 270 Wera 2go 6 1 × 38 × 1470

- 1 базовый модуль с системой на липучках для прикрепления компонентов системы Wera 2go, а также мягких футляров и сумок Wera, снабженных липучками
- 1 наплечный ремень для переноски, съемный, с регулировкой по длине, с широкой передвигаемой мягкой накладкой для комфортности ношения

Контейнер для инструментов Wera 2go 2



Артикул	
WE-004351	Wera 2go Container 1 × 330 × 355 × 115 Wera 2go 6 1 × 38 × 1470 Wera 2go 4 1 × 165 × 165 × 105

- 1 прочный, сохраняющий форму контейнер для инструментов, с зоной на липучках, для прикрепления компонентов системы Wera 2go, а также мягких футляров и сумок Wera, снабженных липучками, 1 ручка для переноски
- 1 наплечный ремень для переноски, съемный, с регулировкой по длине, с широкой передвигаемой мягкой накладкой
- 1 подсумок с ручкой для переноски и видоизменяемым разделителем на липучках для получения до 5 внутренних карманов

Бокс для инструментов Wera 2go 3



- 1 прочный, сохраняющий форму бокс для инструментов, неукomплектованный, с ручкой для переноски, для хранения и переноски инструментов и мелких деталей, с зоной на липучках для прикрепления к компонентам системы Wera 2go

Артикул			
WE-004352	130	325	80

Подсумок Wera 2go 4



- 1 прочный, сохраняющий форму подсумок, для хранения и переноски инструментов, неукomплектованный, с ручкой для переноски
- с зоной на липучках для прикрепления к компонентам системы Wera 2go
- имеется 1 видоизменяемый разделитель на липучках для получения до 5 карманов

Артикул			
WE-004353	165	165	105

Базовый модуль Wera 2go 5



- 1 базовый модуль с системой на липучках для прикрепления компонентов системы Wera 2go, а также мягких футляров и сумок Wera, снабженных липучками

Артикул			
WE-004354	135	300	270

Ремень для переноски Wera 2go 6



- 1 наплечный ремень для переноски, с регулировкой по длине, с широкой передвигаемой мягкой накладкой для комфортности ношения

Артикул		
WE-004355	38	1470

Kraftform 2go 100



- 11 электроизолированных отверток VDE Kraftform; для винтов с прямым шлицем, Phillips, Pozidriv, TORX®. Артикул 162 i PH TiE VDE, артикул 162 i PH TiE VDE, а также 160 i TiE VDE с наконечником Lasertip против выскальзывания из головки винта; 160 iS TiE: рабочий наконечник — зауженный, с защитной изоляцией. Идентификаторы инструментов Take it easy: цветовая кодировка наконечника (красный цвет = Phillips; черный цвет = Pozidriv; зеленый = TORX®; желтый цвет = прямой шлиц) и маркировка размера на ручке отвертки для простого отбора нужного инструмента
- 1 прочный, сохраняющий форму подсумок, с ручкой для переноски, для хранения и переноски инструментов. С зоной на липучках для прикрепления к системе Wera 2go. Имеется 1 разделитель на липучках для получения до 5 карманов. Отличается высокой устойчивостью к порезам и проколам

Артикул	WE-004310
Wera 2go 4	1 × 165 × 165 × 105
⊕ 162 i PH TiE VDE	1 × PH 1 × 80; 1 × PH 2 × 100
⊕ 165 i PZ TiE VDE	1 × PZ 1 × 80; 1 × PZ 2 × 100
⊕ 167 i TORX® TiE VDE	1 × TX 10 × 80; 1 × TX 15 × 80; 1 × TX 20 × 80
⊖ 160 i TiE VDE	1 × 0,4 × 2,5 × 80 ¹⁾ ; 1 × 0,8 × 4,0 × 150; 1 × 1,0 × 5,5 × 200
⊖ 160 iS TiE	1 × 0,6 × 3,5 × 100
Самоклеящаяся полоска на липучках	1 × 50 × 120

1) Без Lasertip

Kraftform 2go 300



- 11 отверток Kraftform серия 300; для винтов с прямым шлицем, Phillips, Pozidriv, TORX®. Артикул 350 TiE PH 1 и PH 2, артикул 355 TiE PZ 1, PZ 2, а также 334 SK с наконечником Lasertip против выскальзывания из головки винта, артикул 334 SK TiE дополнительно с шестигранным стержнем и вспомогательным шестигранныком для гаечного ключа. Идентификаторы инструментов Take it easy: цветовая кодировка (красный цвет = Phillips; черный цвет = Pozidriv; зеленый = TORX®; желтый цвет = прямой шлиц) и маркировка размера на ручке отвертки для простого отбора нужного инструмента
- 1 прочный, сохраняющий форму подсумок, с ручкой для переноски, для хранения и переноски инструментов. С зоной на липучках для прикрепления к системе Wera 2go. Имеется 1 разделитель на липучках для получения до 5 карманов. Отличается высокой устойчивостью к порезам и проколам

Артикул	WE-004313
Wera 2go 4	1 × 165 × 165 × 105
⊕ 350 PH TiE	1 × PH 1 × 80; 1 × PH 2 × 100
⊕ 355 PZ TiE	1 × PZ 1 × 80; 1 × PZ 2 × 100
⊕ 367 TORX® TiE	1 × TX 10 × 80; 1 × TX 15 × 80; 1 × TX 20 × 100; 1 × TX 25 × 100; 1 × TX 30 × 115
⊖ 334 SK TiE	1 × 0,8 × 4,5 × 90; 1 × 1,2 × 7,0 × 125
Самоклеящаяся полоска на липучках	1 × 50 × 120







01 Зажимные приспособления 274

02 Режущий инструмент 300



ЗАЖИМНЫЕ ПРИСПОСОБЛЕНИЯ





Струбцины из ковкого чугуна	276
Цельнометаллические струбцины	276
Рычажные струбцины	279
Высокоэффективные струбцины	279
U-образные струбцины	279
Струбцина с манипулятором	280
Струбцины, рассчитанные на разные варианты	280
C-образная струбцина	281
Цанговые зажимы	282
Зажимные элементы для сварочных столов	282
Станочный зажим	287
Зажим с коленчатым рычагом	287
Корпусные струбцины и зажимные крепления	288
Струбцина для работы одной рукой	290
Легкие струбцины	291
Пружинные струбцины	292
Ленточный зажим	294
Зажимы для угловых деталей и скосов	295
Зажим для кромок	295
Зажимные элементы для верстаков	295
Инструменты для установки дверных коробок и окон	296
Струбцины для труб	297
Зажимы для пластин	297
Подпорка для потолка и монтажа	298
Специальные инструменты для укладки покрытий	298

Струбцина из ковкого чугуна TG с надежной деревянной ручкой



- зажимное усилие до 6000 Н
- эргономичная деревянная рукоятка
- опорные пластины заменяются без инструмента (глубина захвата от 80 мм)
- с защитными накладками на зажимной поверхности
- стабильная рифленая направляющая с полым профилем для повышения устойчивости к усилиям скручивания
- защита от проскальзывания BESSEY (глубина захвата от 80 мм)







Артикул	 мм	 мм	 мм	 кг
BE-TG10	100	50	15×5	0,26
BE-TG10-2K	100	50	15×5	0,26
BE-TG12	120	60	20×5	0,42
BE-TG12-2K	120	60	20×5	0,42
BE-TG15B5	150	50	15×5	0,29
BE-TG16	160	80	25×6	0,66
BE-TG16-2K	160	80	25×6	0,66
BE-TG20	200	100	27×7	1,05
BE-TG20B5	200	50	15×5	0,33
BE-TG20B6	200	60	20×5	0,49
BE-TG20B8	200	80	25×6	0,77
BE-TG20B8-2K	200	80	25×6	0,77
BE-TG25B8	250	80	25×6	0,82
BE-TG25B8-2K	250	80	25×6	0,82
BE-TG25S10	250	100	27×7	1,15
BE-TG30B6	300	60	20×5	0,56
BE-TG30B8	300	80	25×6	0,87
BE-TG30B8-2K	300	80	25×6	0,87
BE-TG30S10	300	100	27×7	1,18
BE-TG40B8	400	80	25×6	0,97
BE-TG40B8-2K	400	80	25×6	0,97
BE-TG40S10	400	100	27×7	1,33
BE-TG40S14-2K	400	140	32×10	2,40
BE-TG50S10	500	100	27×7	1,46
BE-TG50S14-2K	500	140	32×10	2,63
BE-TG50S17	500	175	32×10	2,90
BE-TG60S14-2K	600	140	32×10	2,85
BE-TG60S17	600	175	32×10	3,19
BE-TG80S14-2K	800	140	32×10	3,29
BE-TG80S17	800	175	32×10	3,50
BE-TG100S14-2K	1000	140	32×10	3,71
BE-TG100S17	1000	175	32×10	4,03

Фирменная цельнометаллическая струбцина GZ с надежной деревянной ручкой



- благодаря оптимизированному профилю направляющей, зажимное усилие за оборот винта возросло на 20%
- высочайшая надежность за счет линейной передачи усилий на подвижной скобе
- зажимное усилие до 6000 Н
- подвижная и фиксированная скобы из улучшенной стали для амортизирующей и эластичной фиксации
- эргономичная деревянная рукоятка
- заменяемая без инструментов опорная пластина (глубина вылета более 80 мм)

Артикул	 мм	 мм	 мм	 кг
BE-GZ10	100	60	15×6	0,30
BE-GZ12	120	60	15×6	0,31
BE-GZ16	160	80	17,5×6,8	0,52
BE-GZ20	200	100	22×8,5	0,95
BE-GZ25	250	120	24,5×9,5	1,34
BE-GZ30	300	140	28×11	1,96
BE-GZ30-12	300	120	24,5×9,5	1,43
BE-GZ30-6	300	60	15×6	0,42
BE-GZ40	400	120	28×11	2,06
BE-GZ40-12	400	120	24,5×9,5	1,56
BE-GZ50	500	120	28×11	2,27
BE-GZ60	600	120	28×11	2,27
BE-GZ80	800	120	19,5×9,5	2,82
BE-GZ100	1000	120	28×11	3,22
BE-GZ125	1250	120	28×11	3,77

Струбцина из ковкого чугуна TPN с надежной деревянной ручкой



- зажимное усилие до 5500 Н
- эргономичная деревянная рукоятка
- с защитными накладками на зажимной поверхности
- стабильная рифленая направляющая с полым профилем для повышения устойчивости к усилиям скручивания
- винтовое крепление

Артикул	А мм	В мм	С мм	Кг
BE-TPN10BE	100	50	15×5	0,26
BE-TPN12BE	120	60	20×5	0,40
BE-TPN16BE	160	80	25×6	0,73
BE-TPN20B6BE	200	60	20×5	0,45
BE-TPN20B8BE	200	60	25×6	0,77
BE-TPN25B8BE	250	80	25×6	0,87
BE-TPN25S10BE	250	100	27×7	1,14
BE-TPN30B8BE	300	80	25×6	0,87
BE-TPN40S12BE	400	120	29×9	1,47
BE-TPN50S12BE	500	120	29×9	2,00
BE-TPN60S12BE	600	120	29×9	2,01
BE-TPN80S12BE	800	120	29×9	2,50
BE-TP100S12BE	1000	120	29×9	2,80

Струбцина для глубокого зажима TGNT с надежной деревянной ручкой



- зажимное усилие до 7000 Н
- тяжелая конструкция
- большая, стабильная рифленая направляющая со сплошным профилем
- эргономичная деревянная рукоятка
- глубина захвата до 500 мм

Артикул	А мм	В мм	С мм	Кг
BE-TGN30T20	300	200	35×11	3,11
BE-TGN40T30	400	300	35×11	5,58
BE-TGN80T20	800	200	35×11	5,71
BE-TGN100T20	1000	200	35×11	5,15
BE-TGN100T40	1000	400	45×12	9,34

Струбцина OMEGA GMZ с системой Best-Comfort







- зажимное усилие до 5000 Н
- высококачественная двухкомпонентная рукоятка из пластмассы
- опорные пластины можно менять вручную, без использования инструментов
- скользящая и фиксированная скобы из улучшенной стали для амортизирующей и эластичной фиксации
- универсальный спектр применения в дерево- и металлообработке

Артикул	А мм	В мм	С мм	Кг
BE-GM16Z-2K	160	80	16×7,5	0,57
BE-GM20Z-2K	200	100	19,5×9,5	0,94
BE-GM25Z-2K	250	120	22,5×10,5	1,35
BE-GM30Z-2K	300	140	25×12	1,91
BE-GM40Z-2K	400	120	25×12	2,13
BE-GM50Z-2K	500	120	25×12	2,33
BE-GM60Z-2K	600	120	25×12	2,55

Столярная струбцина SLM







- зажимное усилие до 8500 Н, момент затяжки 25 Нм
- специальная жароустойчивая опорная пластина с наклоном до 35°

Артикул	 мм	 мм	 мм	 кг
BE-SL20M	200	120	28×11	1,88
BE-SL25M	250	120	28×11	2,00
BE-SL30M	300	120	28×11	2,11
BE-SL40M	400	120	28×11	2,34
BE-SL50M	500	120	28×11	2,60
BE-SL60M	600	120	28×11	2,82

Цельнометаллическая струбцина classiX GS с T-образной рукояткой







- зажимное усилие до 5000 Н
- подвижная и фиксированная скобы из улучшенной стали для амортизирующей и эластичной фиксации
- T-образная рукоятка с закругленными краями для простой передачи усилия при зажиме

Артикул	 мм	 мм	 мм	 кг
BE-GS16K	160	80	16×7,5	0,46
BE-GS20K	200	100	19,5×9,5	0,83
BE-GS25K	250	120	22,5×10,5	1,20
BE-GS30K	300	140	25×12	1,79
BE-GS40K	400	120	25×12	1,95
BE-GS50K	500	120	25×12	2,17
BE-GS60K	600	120	25×12	2,37
BE-GS80K	800	120	27×13	3,11
BE-GS100K	1000	120	27×13	3,58

Высокоэффективная струбцина SGM



- зажимное усилие до 12000 Н, момент затяжки 40 Нм
- специальная жароустойчивая опорная пластина с наклоном до 35°

Артикул	 мм	 мм	 мм	 кг
BE-SG25M	250	140	34×13	2,58
BE-SG30M	300	140	34×13	3,00
BE-SG40M	400	140	34×13	3,17
BE-SG50M	500	140	34×13	3,40
BE-SG60M	600	140	34×13	3,80
BE-SG80M	800	140	34×13	4,45
BE-SG100M	1000	140	34×13	4,95
BE-SG125M	1250	140	34×13	5,87
BE-SG150M	1500	140	34×13	6,65

Струбцина с манипулятором GRA



BE-GRA30-12

- зажимное усилие до 7500 Н
- внешний винт, защита от сварочных искр
- свободный доступ к зоне работы

Артикул	A мм	B мм	X мм	кг
BE-GRA30-12	300	120	30 × 15	2,44

Рычажная струбцина GH



- большой запас сил с помощью оптимизированного профиля направляющей для равномерного распределения зажимного усилия, в особенности при полном использовании просвета
- ослабляющий рычаг с защитой против соскальзывания
- быстро — в 5 раз быстрее обычных струбцин
- надежно — устойчива к вибрации
- мощно — зажимное усилие до 8500 Н

Артикул	A мм	B мм	X мм	кг
BE-GH12	120	60	15 × 6	0,49
BE-GH16	160	80	17,5 × 6,8	0,64
BE-GH20	200	100	22 × 8,5	1,11
BE-GH25	250	120	24,5 × 9,5	1,44
BE-GH30	300	140	28 × 11	2,27
BE-GH30-12	300	120	24,5 × 9,5	1,51
BE-GH40	400	120	28 × 11	2,41
BE-GH40-12	400	120	24,5 × 9,5	1,75
BE-GH50	500	120	28 × 11	2,61
BE-GH60	600	120	28 × 11	2,84
BE-GH80	800	120	28 × 11	3,20
BE-GH100	1000	120	28 × 11	3,59

Высокоэффективная струбцина STBM, тяжелая



- зажимное усилие до 22000 Н с моментом затяжки 70 Нм
- с шестигранником 19 мм на конце винта
- долгий срок службы благодаря наличию специальной прижимной огнеупорной пластины со вставкой из металлокерамики, наклоняемой под углом до 35°



Артикул	a мм	b мм	X мм	кг
BE-STB30M	300	175	40 × 20	5,61
BE-STB40M	400	175	40 × 20	6,10
BE-STB150M	500	175	40 × 20	6,67
BE-STB60M	600	175	40 × 20	7,23
BE-STB80M	800	175	40 × 20	8,35
BE-STB100M	1000	175	40 × 20	9,42
BE-STB125M	1250	175	40 × 20	10,77
BE-STB150M	1500	175	40 × 20	12,20

U-образная рычажная струбцина GUN



BE-GU25-12-6H

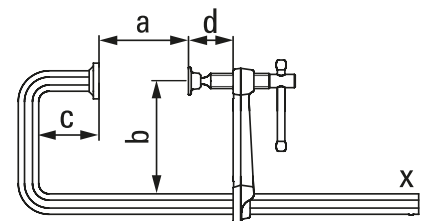

- зажимное усилие до 3800 Н
- зажимает по всей поверхности, особенно подходит для T-образных профилей
- малый вес
- быстро — в 5 раз быстрее обычных струбцин

Артикул	a мм	b мм	c мм	d мм	X мм	кг
BE-GU25-12-6H	250	120	60	10	22 × 10,5	2,58

Высокоэффективная U-образная струбцина SGU, тяжелая



BE-SGU30-14-10



- зажимное усилие до 12000 Н с моментом затяжки 40 Нм
- зажимает с двух сторон по всей поверхности
- долгий срок службы благодаря наличию специальной прижимной огнеупорной пластины со вставкой из металлокерамики, наклоняемой под углом до 35°

Артикул	< a > мм	< b > мм	< c > мм	< e > мм	< X > мм	кг
BE-SGU30-14-10	300	140	100	130	30×15	1,83

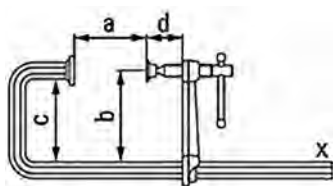

Набор высокоэффективных струбцин, подстраивающихся под разнообразные формы в сборе SLV



- зажимное усилие до 6500 Н
- расположение по центру заготовки предотвращает опрокидывание
- длительный срок службы благодаря специальной жароустойчивой опорной пластине с вкладкой из спеченной порошковой стали, наклон до 35°
- переустановка с зажима на разжим без инструмента
- струбцину можно вставить через отверстие в заготовке / детали
- разные возможности применения благодаря сменным подвижным скобам в разных исполнениях

Артикул	A мм	B мм	X мм	кг
BE-SLV100M	1000	120	28×11	4,25
BE-SLV150M	1500	120	28×11	5,25
BE-SLV200M	2000	120	28×11	6,25

Подвижные скобы в сборе для типоразмера SLV



- четыре разных варианта исполнения рукоятки с вылетом разной длины
- подходит для всех направляющих типоразмера SLV



Артикул	Исполнение	< b > мм	< X > мм	кг
BE-3101518	деревянная рукоятка	140	28×11	0,88
BE-3101519	деревянная рукоятка	120	28×11	0,74
BE-3101524	деревянная рукоятка	140	28×11	1,14
BE-3101525	деревянная рукоятка	120	28×11	1,10

С-образная струбцина VC, стабильная



BE-VC3



- зажимное усилие до 15000 Н
- прочная на излом улучшенная сталь
- испытанное качество цельнометаллических струбцин Bessey

Артикул	A мм	B мм	X мм	кН	кг
BE-VC3	0-75	50	22×10,5	13	0,63

Параллельная струбцина с захватом GRZ

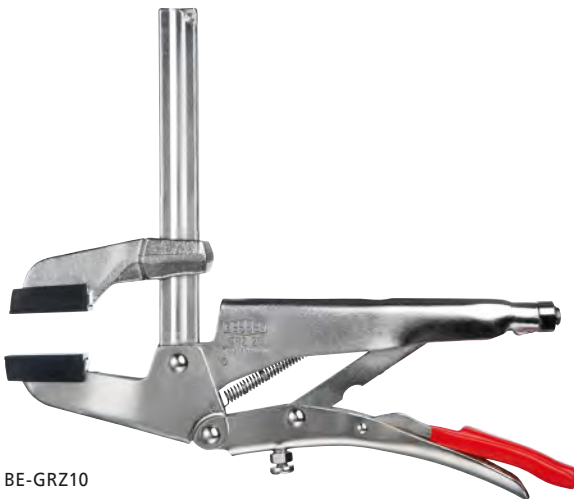

BE-GRZ10



- параллельные поверхности сжатия
- призмovidное углубление для маленьких круглых деталей
- включая защитные колпачки для щадящего зажима чувствительных поверхностей

Артикул	A мм	B мм	кг
BE-GRZ10	100	65	1,00

Струбцина с захватом для зажима труб GRZRO



BE-GRZRO



- идеально подходит для зажима круглых деталей одинакового диаметра
- включая комплект защитных колпачков
- щадящий зажим чувствительных поверхностей
- подходит для сварки прихватыванием, выдерживает температуру до 200 °С

Артикул	A мм	B мм	кг
BE-GRZRO	0-100	65	1,30



Адаптер для быстрозажимных устройств



- принадлежности для быстрозажимных устройств Bessey с горизонтальным основанием STC
- с болтом — для непосредственного использования на сварочном столе
- без болта — для навинчивания на удлинитель TWX

Артикул	Ø отверстия, мм	Подходит для	кг
BE-TW16A-STC	16	STC-VH/STC-НН/STC-ИНН	0,19
BE-TW28A-STC	28	STC-VH/STC-НН/STC-ИНН	0,28

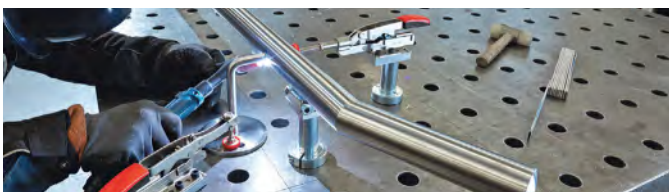

Поворотный адаптер



BE-TW28AV

- принадлежность для удлинителя BE-TW28X
- винт с плавной регулировкой наклона от -52° до +52°
- фиксируемая трапециевидная гайка для надежного удерживания детали
- высококачественная рукоятка из двухкомпонентной пластмассы с винтом длиной 175 мм

Артикул	Ø отверстия, мм	Подходит для	кг
BE-TW28AV	28	TW28X	1,02



Зажимной элемент для сварочных столов TW

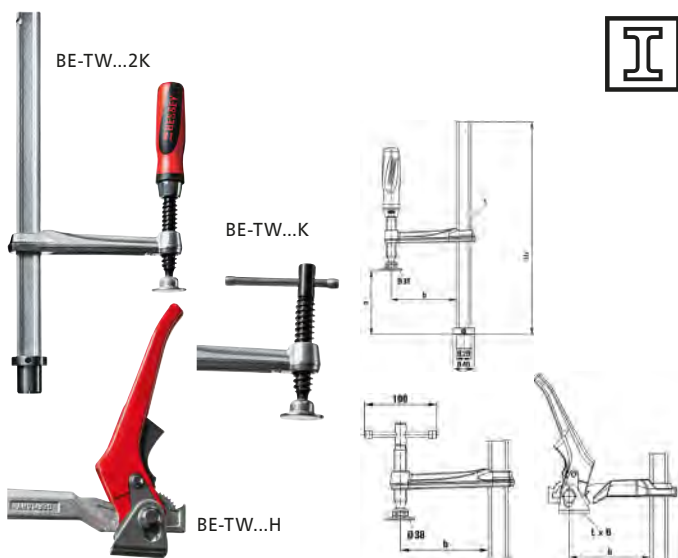

- точное расположение зажимного элемента с учетом особенностей сварки
- улучшенный профиль и подвижная скоба для амортизирующей и эластичной фиксации
- высококачественная двухкомпонентная пластмассовая ручка со шпинделем с трапециевидальной резьбой и сменной опорной пластиной, не требующей использования специального инструмента при ее замене

Артикул	Ø отверстия, мм	Высота зажима не более, мм	< b > мм	< x > мм	кг
BE-TW28-30-12-2K	28	300	120	28×11	1,68
BE-TW28-30-14-2K	28	300	140	28×11	1,70
BE-TW28-30-12K	28	300	120	28×11	1,62
BE-TW28-30-14K	28	300	140	28×11	1,65
BE-TW28-30-12H	28	300	120	28×11	2,07
BE-TW28-30-14H	28	300	140	28×11	2,10
BE-TW16-20-10K	16	200	100	22×8,5	0,86
BE-TW16-20-10K	16	200	100	22×8,5	0,86
BE-TW16-20-10H	16	200	100	22×8,5	1,01

Зажимной элемент для сварочных столов с захватом TW28GRS



BE-TW28GRS30-12

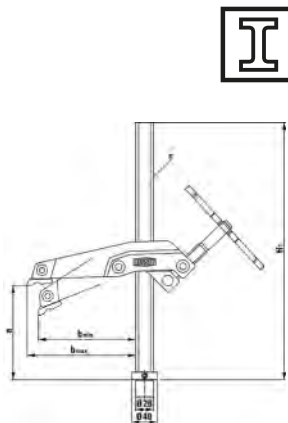

- расположенный снаружи шпиндель для свободного доступа к рабочей области и защиты от брызг при сварке
- специальная устойчивая призматическая опорная пластина, идеальна для зажима круглых и граненых заготовок
- поворачивается и плавно регулируется по высоте
- специально предназначена для зажима детали в ограниченном пространстве, в небольших проемах и близко расположенных выступах

Артикул	∅ отверстия, мм	Высота зажима не более, мм	← b → мм	← x → мм	кг
BE-TW28GRS30-12	28	300	120	28×11	2,33

Зажимной элемент для сварочных столов с различной глубиной захвата TWV16



BE-TWV...2K

BE-TWV...H

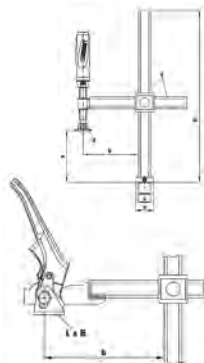

- точное расположение зажимного элемента с учетом особенностей сварки
- улучшенный профиль и подвижная скоба для амортизирующей и эластичной фиксации
- плавная регулировка вылета
- высококачественная двухкомпонентная пластмассовая ручка со шпинделем с трапецидальной резьбой и сменной опорной пластиной, не требующей использования специального инструмента при ее замене

Артикул	∅ отверстия, мм	Высота зажима не более, мм	← b → мм	← x → мм	кг
BE-TWV16-20-15-2K	16	200	30–150	22×8,5	1,20
BE-TWV16-20-15H	16	200	60–150	22×8,5	1,21

Зажимной элемент для сварочных столов со специальной опорной пластиной TWM28



BE-TWM28-30-12

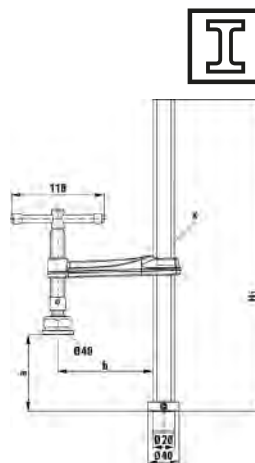

- точное расположение зажимного элемента с учетом особенностей сварки
- улучшенный профиль и подвижная скоба для амортизирующей и эластичной фиксации
- улучшенный шпиндель — особо прочный и износостойкий — с увеличенным сроком службы

Артикул	∅ отверстия, мм	Высота зажима не более, мм	← b → мм	← x → мм	кг
BE-TWM28-30-12	28	300	120	28×11	1,78

Надставка Vario на зажим для стола TW28VAD



BE-TW28VAD

- специально для учета деталей круглой, овальной и граненой формы
- плавная настройка под угол в диапазоне от 60° (внутренний угол) до 60° (внешний угол)
- BE-TW28VAD — исполнение с болтами — для быстрого выравнивания и фиксации заготовок на сварочном столе

Артикул	∅ отверстия, мм	∠	Ширина занимаемых поверхностей, мм	⚖ кг
BE-TW28VAD	16	от 60° внутри до 60° снаружи	45	0,57

Надставка Vario на зажим для стола TWVAD



BE-TWVAD

- специально для учета деталей круглой, овальной и граненой формы
- плавная настройка под угол в диапазоне от 60° (внутренний угол) до 60° (внешний угол)
- BE-TWVAD — исполнение без болтов — для разнообразного перемещения по сварочному столу



Артикул	∠	Ширина занимаемых поверхностей, мм	⚖ кг
BE-TWVAD	от 60° внутри до 60° снаружи	45	0,28

Удлинитель TWX



TWX
+ TWA-STC
+ STC-НН

- принадлежность адаптера для быстрозажимных устройств BESSEY TWA-STC и TWVAD
- цилиндрический элемент плавно регулируется по высоте с помощью установочного кольца в столе



Артикул	∅ отверстия, мм	Подходит для	Перемещение, мм	⚖ кг
BE-TW16X	16	TW16A-STC, TW16VAD, TWVAD	15–200	1,41
BE-TW28X	28	TW28A-STC, TW28VAD, TWVAD, TW28AV	15–300	1,76

Изменяемый зажим с коленчатым рычагом: максимум универсальности и в пять раз быстрее



Бескомпромиссная универсальность: конструктивный типоразмер прижимного приспособления Bessey заменяет целый ряд типоразмеров конкурентов:

- за счет чрезвычайно большого диапазона зажима посредством запатентованной механики

Быстрая готовность к использованию – с самого начала и после смены детали: зажимное приспособление STC марки Bessey подходит для зажима деталей различной толщины — без ручной подстройки прижимного винта, сохраняя почти одинаковое прижимное усилие:

- за счет автоматической подстройки высоты зажима

Мощно и аккуратно: даже чувствительные детали, например, шпонируемые или окрашенные поверхности, прижимаются в щадящем режиме:

- за счет подвижной прижимной пластины со съемной защитной накладкой
- за счет регулировки усилия прижима посредством установочного винта в шарнире

Горизонтальный зажим с открытым плечом и наклонным основанием STC-НА

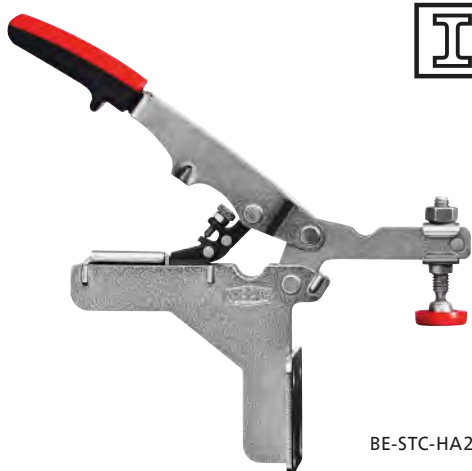

BE-STC-HA20



- рычаг в положении зажима расположен горизонтально
- автоматическая плавная подстройка высоты зажима (до 20 мм/5") при сохранении зажимного усилия почти на одном уровне без ручной регулировки прижимного винта
- настройка зажимного усилия до 1100 Н с помощью установочного винта на шарнире
- прочная конструкция из улучшенного металла для большого срока службы
- расположение отверстий в основании подходит для метрической и дюймовой системы
- высококачественная двухкомпонентная пластиковая рукоятка, маслостойкая, противоскользящая поверхность

Артикул	← a → мм	Н	кг
BE-STC-HA20	20	1100	0,23

Горизонтальный зажим с открытым плечом и горизонтальным основанием STC-НН



- рычаг в положении зажима расположен горизонтально
- автоматическая плавная подстройка высоты зажима (до 20 мм) при сохранении зажимного усилия почти на одном уровне без ручной регулировки прижимного винта
- настройка зажимного усилия до 2500 Н с помощью установочного винта на шарнире
- прочная конструкция из улучшенного металла для большого срока службы
- расположение отверстий в основании подходит для метрической и дюймовой системы
- высококачественная двухкомпонентная пластиковая рукоятка, маслостойкая, противоскользящая поверхность

Артикул	← a → мм	Н	кг
BE-STC-NN20	20	1100	0,20
BE-STC-NN50	40	2500	0,38
BE-STC-NN70	60	2500	0,42

Горизонтальный зажим с открытым плечом и вертикальным основанием STC-НВ

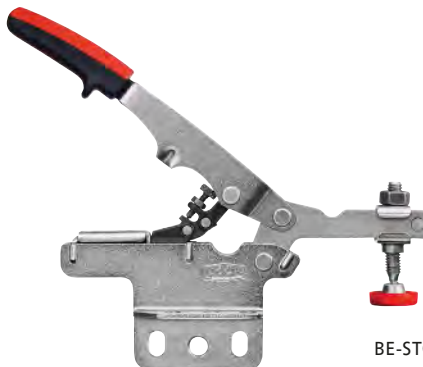

BE-STC-NV20

- рычаг в положении зажима расположен горизонтально
- автоматическая плавная подстройка высоты зажима (до 20 мм/5") при сохранении зажимного усилия почти на одном уровне без ручной регулировки прижимного винта
- настройка зажимного усилия до 1100 Н с помощью установочного винта на шарнире
- прочная конструкция из улучшенного металла для большого срока службы
- расположение отверстий в основании подходит для метрической и дюймовой системы
- высококачественная двухкомпонентная пластиковая рукоятка, маслостойкая, противоскользящая поверхность

Артикул	← a → мм	Н	кг
BE-STC-NV20	20	1100	0,21

Вертикальный зажим с открытым плечом и горизонтальным основанием STC-ВН



- в рабочем положении рычаг зажима располагается вертикально
- автоматическая плавная настройка высоты зажима (40 мм/10") при примерно одинаковом усилии зажима — без изменения положения прижимного винта вручную
- регулируемое усилие зажима до 2500 Н (550 фунтов) в зависимости от положения установочного винта в шарнире
- прочные улучшенные стальные пластины с продолжительным сроком службы
- рисунок отверстий в основании подходит для метрической и дюймовой системы
- высококачественная маслостойкая двухкомпонентная пластмассовая ручка

Артикул	← a → мм	Н	кг
BE-STC-VN20	20	1100	0,35
BE-STC-VN50	40	2500	0,43

Адаптеры для многофункциональных столов STC-SET-T20



BE-STC-SET-T20



- для применения быстрозахимных устройств Bessey на многофункциональных столах, например Festool MFT и Sortimo WorkMo, с диаметром отверстия 20 мм и толщиной столешницы от мин. 19 мм до макс. 25 мм

Артикул	Комплектация/шт.	Подходит для	кг
BE-STC-SET-T20	1 винт с цилиндрической головкой DIN 912 M8×35; 1 втулка D20×17; 1 гайка с накаткой M8	STC-NN50 STC-NN70 STC-INH25 STC-VN50	0,09

Систейнер кейс для быстрозажимного устройства STC-S-MFT

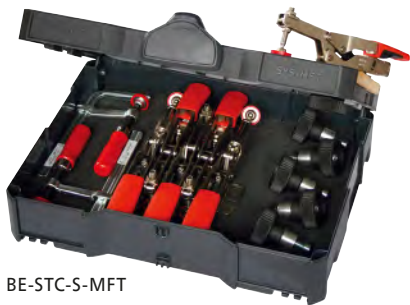

BE-STC-S-MFT

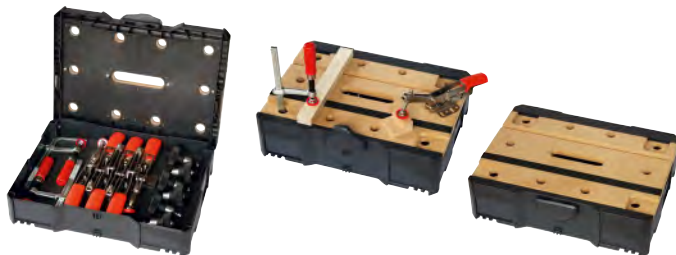

- многофункциональный кейс для монтажников
- с деревянной вставкой, вкл. 20 отверстий
- 3 различных возможности зажима

Артикул	Комплектация/шт.	кг
BE-STC-S-MFT	4 горизонтальных зажима STC-HH50; 2 зажима с выдвижным упором STC-IHH25; 6 адаптеров STC-SET-T20; 2 настольные цельнометаллические струбицы GTR12	5,71

Станочный зажим



BE-BAS-C10-6

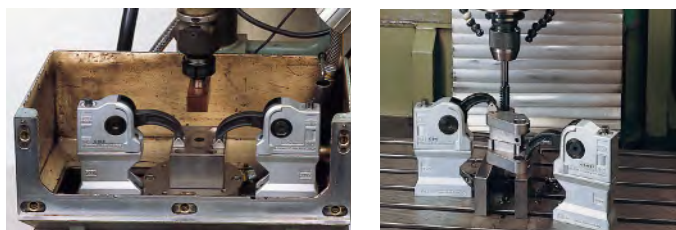

- зажимное усилие до 16000 Н
- компактная конструкция
- крепежное отверстие для М 10 / М 12

Артикул	←→ мм	↑ мм	кг	Комплект, шт.
BE-BAS-C10-6	60	97	1,3	1

Зажим с выдвижным упором с наклонным основанием STC-IHA



BE-STC-IHA15

- перемещение рычага преобразуется в продольное движение упора
- автоматическая плавная подстройка хода прижима (до 10 мм/З") при сохранении зажимного усилия почти на одном уровне без ручной регулировки прижимного винта
- настройка зажимного усилия до 1100 Н с помощью установочного винта на шарнире
- прочная конструкция из улучшенного металла для большого срока службы
- расположение отверстий в основании подходит для метрической и дюймовой системы
- высококачественная двухкомпонентная пластиковая рукоятка, маслястойкая, противоскользящая поверхность

Артикул	← a → мм	Н	кг
BE-STC-IHA15	10	1100	0,23

Настольный зажим BS

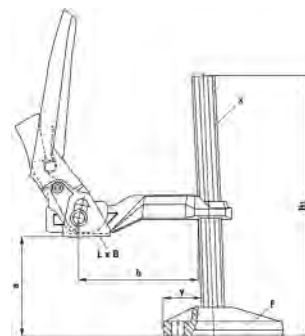

- зажимное усилие до 10000 Н
- поворачивается и плавно регулируется по высоте
- для сверлильных и легких фрезерных работ
- подъемный механизм для быстрой фиксации и разблокировки

Артикул	Высота зажима не более, мм	← b → мм	← x → мм	мм	кг
BE-BS2N	200	100	19,5 × 9,5	10,5	1,35
BE-BS3N	200	120	22 × 10,5	13	1,55
BE-BS4N	200	120	28 × 11	16,5	2,65
BE-BS5N	240	140	30 × 15	16,5	3,30
BE-BS6N	500	140	30 × 15	16,5	4,00

Настольный зажим BSG

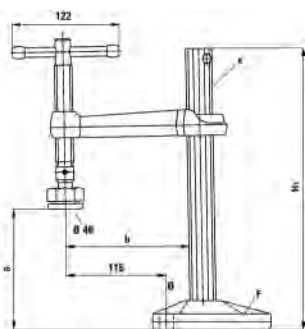

- зажимное усилие до 12000 Н
- для крепления на столах и механизмах
- долгий срок службы благодаря наличию специальной прижимной огнеупорной пластины со вставкой из металлокерамики, наклоняемой под углом до 35°



Артикул	Высота зажима не более, мм	 мм	<x> мм		кг
BE-BSG21-14	210	140	30×15	16,5	3,22

Корпусная струбцина REVO KRE



- зажимное усилие до 8000 Н
- большие параллельные зажимные поверхности с тремя съемными защитными колпачками
- усиленный металлом пластиковый корпус и оптимизированная подвижная скоба с двойной защитой от проскальзывания для большей мощности и надежности — сохраняется установленное зажимное усилие, а подвижная скоба в свободном состоянии защищена от непреднамеренного соскальзывания

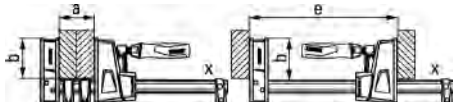

- переоборудование на распор без помощи инструментов
- комфортный зажим осуществляется благодаря двухкомпонентной рукоятке из высококачественного двухкомпонентного пластика с внутренним шестигранником (макс. момент затяжки — 17 Н·м)

Артикул	<a> мм	 мм	<e> мм	<x> мм	кг
BE-KRE30-2K	300	95	255–390	29×9	2,15
BE-KRE60-2K	600	95	255–730	29×9	2,76
BE-KRE80-2K	800	95	255–930	29×9	3,10
BE-KRE100-2K	1000	95	255–1130	29×9	3,45
BE-KRE125-2K	1250	95	255–1355	29×9	3,87
BE-KRE150-2K	1500	95	255–1610	29×9	4,28
BE-KRE200-2K	2000	95	255–2080	29×9	5,09
BE-KRE250-2K	2500	95	255–2580	29×9	6,05

Корпусная струбцина VARIO REVO KREV



- зажимное усилие до 8000 Н
- большие параллельные зажимные поверхности с тремя съемными защитными колпачками
- усиленный металлом пластиковый корпус и оптимизированная подвижная скоба с двойной защитой от проскальзывания для большей мощности и надежности — сохраняется установленное зажимное усилие, а подвижная скоба в свободном состоянии защищена от непреднамеренного соскальзывания

- переоборудование на распор без помощи инструментов
- комфортный зажим осуществляется благодаря двухкомпонентной рукоятке из высококачественного двухкомпонентного пластика с внутренним шестигранником (макс. момент затяжки — 17 Н·м)
- головка KREV с плавно регулируемой и фиксируемой верхней скобой для оптимального размещения на детали

Артикул	<a> мм	 мм	<e> мм	<x> мм	кг
BE-KREV100-2K	1000	95	260–1130	29×9	3,85
BE-KREV150-2K	1500	95	260–1610	29×9	4,25
BE-KREV200-2K	2000	95	260–2080	29×9	5,30
BE-KREV250-2K	2500	95	260–2580	29×9	6,30

Адаптер для корпусной струбцины KR-AS, поворачивающийся



BE-KR-AS

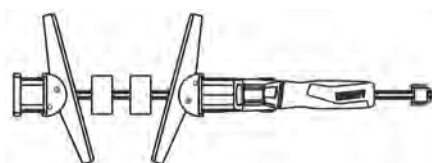

- адаптер с поворачивающимися губками с диапазоном поворота от -15° до $+15^\circ$
- фиксация косых и параллельных поверхностей
- в упаковке для системы самообслуживания
- 2 шт. в пакете
- подходит для: KRV / KR
- вес: 0,18 кг

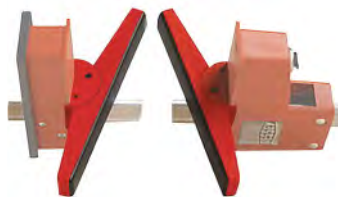

Набор рамных прессов КР



BE-KP

- переменный рамный пресс (от 30 до 250 см) с четырьмя углами 90°
- давление зажатия с 2 вставленными струбцинами на уголок, отдельная настройка
- небольшой вес / простой монтаж
- в упаковке для системы самообслуживания
- подходит для: KRV / KR / K
- вес: 0,55 кг



Удлинитель корпусных струбцин KBX



BE-KBX20

- простое соединение для струбцин из надежного алюминия для увеличения ширины захвата
- с красным адаптером для серии KRV / KR, без — для серии K
- в упаковке для системы самообслуживания
- подходит для: KRV / KR / K
- вес: 0,75 кг



Универсальный зажим UK



- зажимное усилие до 1500 Н
- параллельные зажимные поверхности с очень большими площадями прилегания
- зажимают разные формы вокруг направляющей
- универсальные, легкие и простые в использовании
- зажим можно без вспомогательных инструментов переоборудовать в распорку

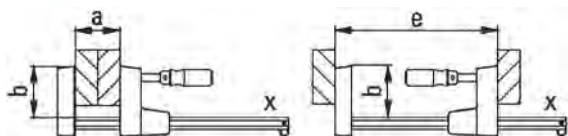

Артикул	← a → мм	← b → мм	← e → мм	← x → мм	кг
BE-UK16	160	80	172–270	20×5	0,62
BE-UK30	300	80	172–415	20×5	0,72
BE-UK60	600	80	172–720	20×5	0,93

Струбцина с редуктором GearKlamp GK



- вокруг шины установлена высококачественная двухкомпонентная пластиковая ручка для использования струбцины в ограниченном пространстве
- зажимное усилие до 2000 Н
- шпindel с трапециевидной резьбой с легким ходом и поворотной прижимной планкой
- кнопка для быстрого перемещения предназначена для быстрого изменения положения скользящей скобы
- в блистерной упаковке

Артикул	← a → мм	← b → мм	← x → мм	кг
BE-GK15	150	60	25×12	0,62
BE-GK30	300	60	25×12	0,73
BE-GK45	450	60	25×12	0,84
BE-GK60	600	60	25×12	0,95

Струбцина для работы одной рукой DuoKlamp

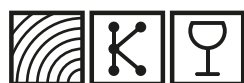

- зажимное усилие до 1200 Н
- переключение из режима зажима в режим распора вместо переоборудования
- рукоятка с рычагом параллельна направляющей
- удобно управлять одной рукой без больших усилий
- круговой зажим перед, за и сбоку от направляющей
- в упаковке для системы самообслуживания

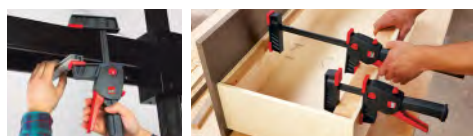

Артикул	← A →	← B →	← x →	← e →	← f →	кг
	мм	мм	мм	мм	мм	
BE-DUO16-8	160	85	20×5	75–235	9–170	0,66
BE-DUO30-8	300	85	20×5	75–380	9–315	0,72
BE-DUO45-8	450	85	20×5	75–535	9–470	0,83

Струбцина для работы одной рукой EZS

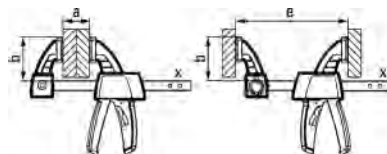
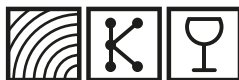

- зажимное усилие до 2000 Н
- переставляется для распора без инструмента благодаря интеллектуальной механике в верхней части
- эргономичная форма двухкомпонентной пластмассовой рукоятки за направляющей
- для защиты чувствительных изделий предусмотрены мягкие накладки
- в упаковке для системы самообслуживания

Артикул	A мм	B мм	X мм	e мм	кг
BE-EZS15-8	150	80	19×6	170–360	0,72
BE-EZS30-8	300	80	19×6	170–510	0,83
BE-EZS45-8	450	80	19×6	170–660	0,93
BE-EZS60-8	600	80	19×6	170–810	1,04
BE-EZS90-8	900	80	19×6	170–1110	1,26

Струбцина для работы одной рукой EHZ с двухкомпонентной рукояткой из пластика



BE-EHZ30-2K



- зажимное усилие до 5000 Н
- просто и быстро зафиксировать и зажать одной рукой
- с защитными накладками на зажимной поверхности
- в упаковке для системы самообслуживания

Артикул	A мм	B мм	X мм	кг
BE-EHZ30-2K	300	100	19,5×9,5	0,66



Легкая быстрозажимная струбцина KliKlamp

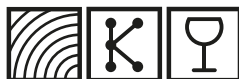

- зажимное усилие до 1200 Н
- вес от 260 г
- стабильная крепежная и скользящая дуга из легкого магния
- многоступенчатый, устойчивый к вибрации стопорный механизм Vibrafix
- в упаковке для системы самообслуживания

Артикул	A мм	B мм	X мм	кг
BE-KLI12	120	80	20×5	0,26
BE-KLI16	160	80	20×5	0,29
BE-KLI20	200	80	20×5	0,32
BE-KLI25	250	80	20×5	0,35
BE-KLI30	300	80	20×5	0,38
BE-KLI40	400	80	20×5	0,41

Струбцина небольшого веса LMU



- зажимное усилие до 1500 Н
- зажимает по всей поверхности
- с двумя защитными накладками
- маленькая и удобная
- небольшой вес

BE-LMU15-5

Артикул	мм	мм	мм	кг
BE-LMU15-5	150	50	15×5	0,27

Пружинная струбцина Clippix



- легкий и удобный
- функциональный и эргономичный
- максимальная устойчивость
- в упаковке для системы самообслуживания

Артикул	$\leftarrow a \rightarrow$ мм	$\leftarrow b \rightarrow$ мм	кг	Упаковка
VE-XC1	20	20	0,01	
VE-XC1-SET	20	20	0,01	7×XC1
VE-XC2	25	30	0,03	
VE-XC3	35	37	0,05	
VE-XC5	50	50	0,12	
VE-XC7	75	70	0,18	



Пружинная струбцина VarioClippix XV



- изменяемая ширина зажима до 55 мм, но при этом можно работать одной рукой
- легкая и удобная
- функциональная и эргономичная
- максимальная устойчивость
- в упаковке для системы самообслуживания

Артикул	$\leftarrow a \rightarrow$ мм	$\leftarrow b \rightarrow$ мм	кг
VE-XV3-50	55	37	0,07
VE-XV5-100	100	50	0,13



Пружинная струбцина VarioClippix XV



BE- XV5-170

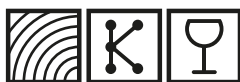

- изменяемая ширина зажима до 170 мм, но при этом можно работать одной рукой
- легкая и удобная
- функциональная и эргономичная
- максимальная устойчивость
- в упаковке для системы самообслуживания

Артикул	← a → мм	← b → мм	кг
BE-XV5-170	100	50	0,13



Винтовой зажим

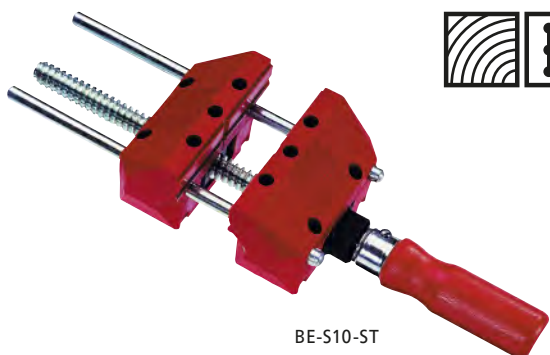

BE-S10-ST



- малый вес
- параллельная фиксация с направляющими рейками
- фиксация под углом без направляющих реек (макс. 25°)
- легко крепится с помощью 2-х входящих в комплект зажимов для стола
- в упаковке для системы самообслуживания

Артикул	← a → мм	мм	кг
BE-S10-ST	100	90	0,83



Угловой зажим WS

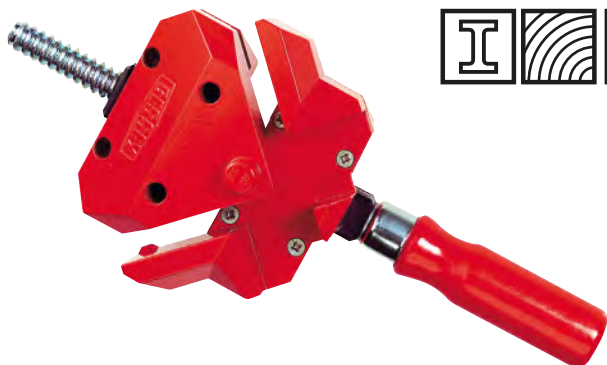

- автоматически подстраивается под детали различного размера
- быстро зажимает при помощи одного винта
- стабильный корпус
- закрепляется с помощью зажимов для стола ТК6
- WS3 — в упаковке для системы самообслуживания

Артикул	← a → мм	мм	Макс. проход, мм	кг
BE-WS3	2×55	30	30	1,00
BE-WS6	2×100	36	60	2,30

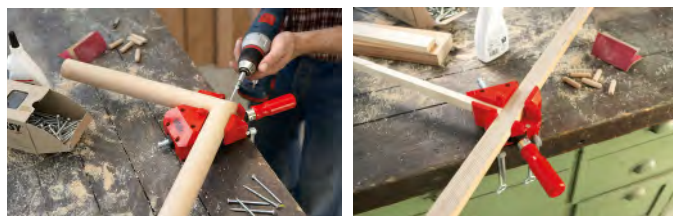

Угловой зажим WS

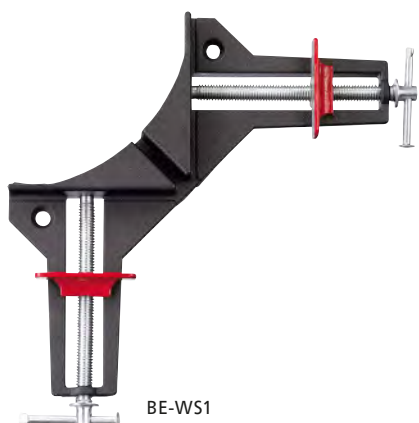

BE-WS1



- зажимает детали различной толщины с помощью двух винтов
- для легкой фиксации
- литье под давлением из цинкового сплава
- в упаковке для системы самообслуживания

Артикул	← a → мм	 мм	 кг
BE-WS1	2 × 73	12	0,20



Ленточный зажим BAN700



BE-BAN700



- равномерное давление на соединениях
- рукоятку можно переставлять для работы правой или левой рукой
- содержит: 1 ленточный зажим, 4 устройства для подгонки углов
- в розничной упаковке

Артикул	Диапазон зажима, м	Лента, Ш × Д, м	 кг
BE-BAN700	до 7	25 × 1	0,58





Ленточный зажим BAN400



BE-BAN400



- четыре уголка фиксируют прямоугольные детали
- равномерное давление на все четыре угла
- эргономичная рукоятка позволяет работать с комфортом
- в розничной упаковке
- габариты: 360 × 235 × 50 мм

Артикул	Диапазон зажима, м	Лента, Ш × Д, м	 °	 кг
BE-BAN400	до 3,8	24 × 1	60–180°	0,48

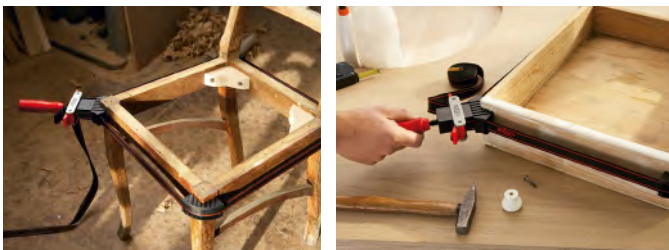

Устройство для подгонки углов VVE

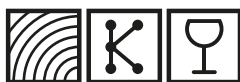

- плавная подгонка углов 60–180°
- 6 устройств для подгонки углов
- в упаковке для системы самообслуживания



Артикул	Лента, Ш × Д, м		кг
BE-BVE	25 × 1	60–180°	0,1



Зажим для кромок ЕКТ для работы одной рукой



- для быстрого обслуживания одной рукой
- малый вес
- ширина зажима до 55 мм

Артикул	← a → мм	← b → мм	кг
BE-EKT55	10 × 50	45	0,82



Зажим для кромок КТ



BE-KT5-1CP

BE-KT5-2



- практичный вспомогательный инструмент для зажима кромок в труднодоступных местах
- подходит для обычных струбцин с максимальной толщиной шины 13 мм



Артикул	Исполнение	Для длины не толще, мм	кг
BE-KT5-1CP	1 винт	13	0,35
BE-KT5-2	2 винта	13	0,58

Струбцина для выправки дверных углов WTR



- для точно выставленных и зафиксированных углов дверных коробок
- точный монтаж под прямым углом

BE-WTR

Артикул	Ширина зажима – толщина коробки, мм	Перемещение, мм	кг
BE-WTR	8–30	32	1,05

Струбцина для выправки дверных коробок TFM



- для быстрого и точного выравнивания и фиксации дверных коробок
- полезное дополнение к распорке для дверных коробок Bessey TU и TMS

BE-TFM

Артикул	Перемещение, мм	←b→ мм	кг
BE-TFM	35	70	0,58

Распорка для установки дверных коробок TU



BE-TU

- бережно и надежно фиксирует и поддерживает дверную коробку при заполнении швов монтажной пеной
- телескопическая анодированная алюминиевая труба прямоугольного сечения
- с миллиметровой шкалой и установочным винтом для точной работы
- крестообразная опорная пластина с переставными фиксирующими элементами для работы при глубине дверной коробки от 6 до 13 см или от 13 до 30 см
- зажимные поверхности с войлочным покрытием для легкоповреждаемых дверных коробок
- барашковые винты для настенной опоры

Артикул	←a→ мм	кг
BE-TU	565–1010	1,31



Зажим для дверей

TL, легкий, с I-образным профилем 37 x 11 x 4,5 мм

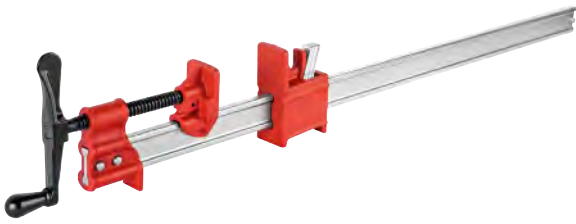

- зажимное усилие до 24000 Н
- легко регулируемые зажимные пластины
- кривошипная рукоятка
- I-образный профиль придает устойчивость



Артикул	← a → мм	Размеры губок Ш x В, мм	кг
BE-TL60	600	48 x 53	3,80
BE-TL90	900	48 x 53	4,30
BE-TL120	1200	48 x 53	5,00
BE-TL180	1800	48 x 53	6,30

Зажим для пластин PS55



BE-PS55

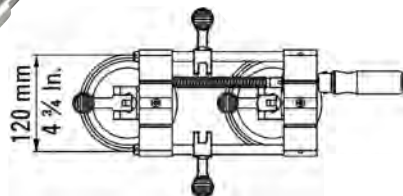

- для зажатия и позиционирования деталей с гладкой поверхностью, например, из керамики, гранита, Corian®, пластика, листового металла или стекла, для которых требуются малые зажимные усилия (до 260 Н)
- зажимные рычаги на всех вакуумных насосах обеспечивают высокую скорость работы с инструментом
- рычаг с эксцентриком для выравнивания различных высот на стыке

Артикул	← a → мм	Ширина, мм	Длина, мм	кг
BE-PS-55	10-55	147	361	1,55

Зажим для пластин PS130



BE-PS130

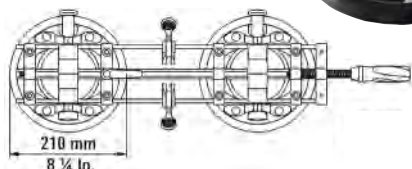

- для зажатия и позиционирования деталей с большой площадью, а также тяжелых деталей с гладкой поверхностью, например, из искусственного камня, керамики, гранита, Corian®, пластика, листового металла или стекла
- ручные вакуумные насосы для максимального зажимного усилия и, таким образом, максимального горизонтального зажимного усилия до 1200 Н
- маркировочное кольцо на рычаге насоса для непрерывного контроля бесперебойного вакуума
- практичная функция быстрой настройки необходимого расстояния между обеими присосками

Артикул	← a → мм	Ширина, мм	Длина, мм	кг
BE-PS130	5 x 130	215	770	4,08

Подпорка для потолка и монтажа ST



- фиксация в два этапа: предварительная установка с помощью выдвижной и быстро фиксируемой внутренней трубки, окончательная фиксация — вращением подпорки с ухватом за цилиндрический участок с покрытием из пеноматериала
- нагруженная подпорка с защитой от соскальзывания гарантирует надежную установку даже на критичной поверхности благодаря:
 - специальным стальным трубкам, способным выдержать до 60 кг
 - дополнительному стопору на кнопке разблокировки
 - наличию резиновых накладок на верхней и нижней опорах посредством установочного винта в шарнире



Артикул	Перемещение, мм	Максимально допустимая нагрузка, кг	⚖️ кг	📦 шт.
BE-ST125	750–1250	60	1,50	1
BE-ST250	1450–2500	60	2,20	1
BE-ST290	1600–2900	50	2,40	1

Трубная струбцина ВРС



- подходит для стальных труб DN 20/R3/4", а также DN 15/R1/2"
- внешний диаметр: 26,9 мм и 21,3 мм
- ширина раствора подбирается по необходимости
- с подставкой
- в упаковке для магазинов самообслуживания

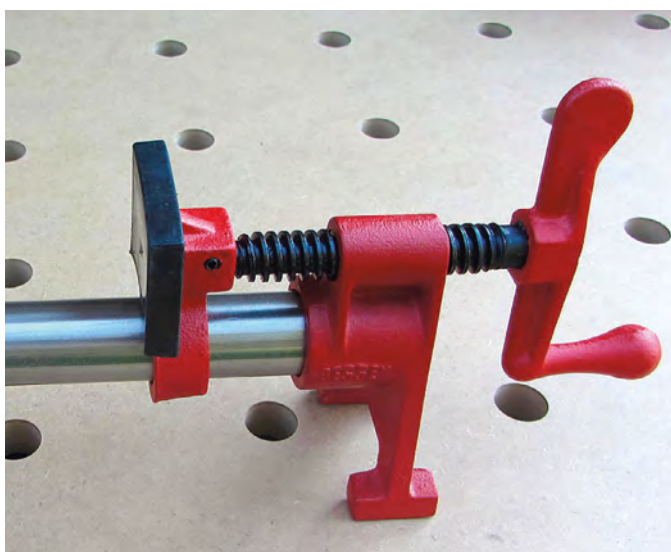
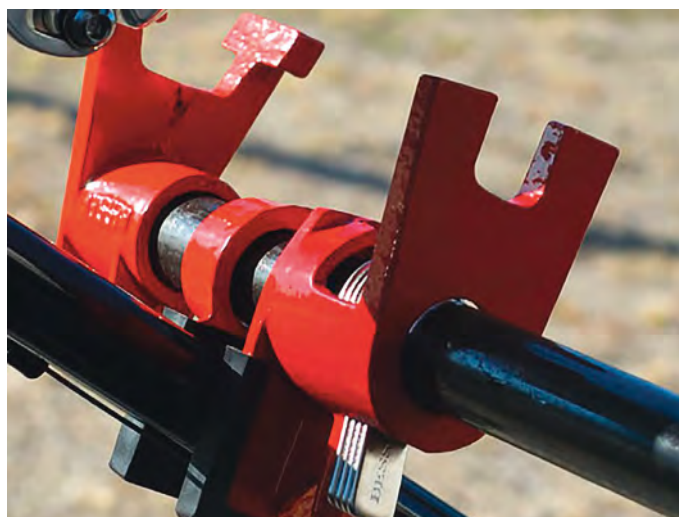

Артикул	Для труб Ø, мм / дюйм	Глубина зажима, мм	⚖️ кг
BE-ВРС-Н34	26,9 / 3/4"	42	1,30
BE-ВРС-Н12	21,3 / 1/2"	40	0,88

Быстрый и точный монтаж корпусных модулей



Точность: на протяжении всего процесса монтажа струбцина остается на изделии. Работа выполняется надежно и последовательно шаг за шагом за счет:

- использования подвижного прижимного рычага, регулируемого шпинделем и предназначенного для соединения корпусных модулей
- использования подвижной выравнивающей пластины, предназначенной для регулировки модулей по глубине
- использования встроенной поворотной втулки для точного рассверливания отверстия под шуруп

Экономия времени!

Новая струбцина для фронтальных панелей FRZ от Bessey существенно упрощает монтаж корпусных модулей с фронтальными панелями. Компания Bessey соединила в этом специальном зажимном инструменте различные операции по монтажу верхних и нижних кухонных ящиков с накладной панелью, обеспечив простой процесс сборки.

Теперь с помощью струбцины корпусные модули можно сдвигать вместе и точно выравнивать. Струбцина помогает также выполнить засверливание и точное завинчивание. Зажимное устройство демонтируется только по завершении всех работ. Поэтому случайный сдвиг корпусных модулей исключен. Работы выполняются успешно, быстро, точно и качественно. Этот шанс Вы не должны упускать!

Быстрый монтаж: струбцина для фронтальных панелей считается практичным вспомогательным средством для быстрого и точного соединения корпусных модулей с фронтальными панелями:

- так как все монтажные работы выполняются в зафиксированном положении деталей и нет необходимости их раскреплять для дополнительной юстировки

Прочная и одновременно надежная конструкция: струбцина для фронтальных панелей долговечна и создана для деликатного использования за счет:

- использования высококачественных материалов, таких как: литой под давлением с последующим напылением алюминий корпус и прижимной рычаг, стальные направляющие, шпиндель и выравнивающая пластина
- использования самоклеющейся войлочной полоски для защиты чувствительных поверхностей



Струбцина для фронтальных панелей FRZ



BE-FRZ12



- зажимное усилие до 2000 Н
- струбцина обеспечивает все необходимые рабочие операции для соединения корпусных модулей с передней панелью
- зажим выполняется с обеих сторон с благодаря L-образным прижимным рычагам
- для точного соединения корпусных модулей используются подвижный прижимной рычаг и выравнивающая пластина
- для предварительного засверливания используется встроенная поворотная втулка
- в blisterной упаковке

Артикул	← a → мм	← b → мм	← c → мм	⚖ кг
BE-FRZ12	80–120	30	11	0,72



РЕЖУЩИЙ ИНСТРУМЕНТ

Ножницы по металлу	302
Идеальные ножницы, маленькие и маневренные	302
Набор идеальных ножниц	302
Фигурные ножницы	303
Идеальные ножницы MULTISNIP Longstyle	303
Идеальные ножницы	304
Ножницы для прорезания отверстий	305
Универсальные ножницы	305
Ножницы пеликан	305
Комбинированные ножницы	306
Ножницы для кабеля	306
Ножницы MULTISNIP Master	307
Складной нож	307
Набор ножей	307
Бытовые и швейные ножницы	308
Ножницы для резки бумаги и обоев	308
Универсальные ножницы	309
Рабочие ножницы	309
Ножницы для ленточной стали с рычажной передачей	309

Ножницы по металлу 230 мм, левосторонние, в блистерной упаковке



ER-D39ASS-SB



ER-D39ASSL-SB

- новейшая инновационная конструкция ножниц по металлу ER-Bessey D39ASS позволяет производить резку тонколистового металла с еще большей точностью и легкостью
- ножницы выпускаются в правом и левом исполнении
- нижняя режущая кромка данной модели ножниц расположена с правой стороны
- важные особенности данной модели ножниц, на которые прежде всего следует обратить внимание:
 - легкий ход ножниц и их долговечность обеспечивается очень прочным шарниром с металлокерамическим вкладышем, прочность самого шарнира дополнительно увеличена с помощью специального распорного болта
 - частично утопленное резьбовое соединение ножниц и уменьшенная головка не создают помех при выполнении фигурных резов
 - защелка-фиксатор размещена на верхней рукояти ножниц и удобна для пользования и правой, и левой рукой
 - пружина ножниц не требует дополнительного обслуживания
 - уменьшенная величина раскрытия ножниц при незначительном уменьшении длины реза
- оригинальный дизайн

Артикул	← a → мм	← b → мм	↓ макс ↑ мм	⊙	⚖ кг
ER-D39ASSL-SB	230	30	1,2	++++	0,50
ER-D39ASS-SB	230	30	1,2	++++	0,50

Идеальные ножницы, маленькие и маневренные



ER-D15



ER-D15L

- для непрерывных прямых и фигурных разрезов
- новая геометрия режущей головки обеспечивает исключительно малый размер — особенно пригодный для маленьких радиусов и труднодоступных мест
- оптимальное соотношение рычагов при минимальном размере гарантирует 100% эффективность при минимальных усилиях
- рукоятка ERGO для удобной работы
- праворежущие (ER-D15A), леворежущие (ER-D15AL)

Артикул	← a → мм	← b → мм	↓ макс ↑ мм	⊙	⚖ кг
ER-D15A	180	20	1,0	+++	0,20
ER-D15AL	180	20	1,0	+++	0,20



Набор идеальных ножниц



ER-DSET15



- комплект: 1 × D15A, 1 × D15S и 1 × D15AL в сумке-скрутке
- для непрерывных прямых и фигурных разрезов
- новая геометрия режущей головки обеспечивает исключительно малый размер — особенно пригодный для маленьких радиусов и труднодоступных мест
- оптимальное соотношение рычагов при минимальном размере гарантирует 100% эффективность при минимальных усилиях
- рукоятка ERGO для удобной работы

Артикул	← a → мм	← b → мм	↓ макс ↑ мм	⊙	⚖ кг
ER-D15A	180	20	1,0	+++	0,20



Фигурные ножницы



ER-D16



ER-D16L



ER-D16S



- для коротких прямых и фигурных разрезов
- лезвия с микрозубцами для надежности работы
- праворежущие (ER-D16), леворежущие (ER-D16L)

Артикул	< a > мм	< b > мм	max мм	⊗	⚖ кг
ER-D16	240	40	1,2	++	0,38
ER-D16L	240	40	1,2	++	0,38
ER-D16S	240	44	1,2	++	0,38



Набор фигурных ножниц



ER-D16SET



- комплект: 1 × D16, 1 × D16L и 1 × D16S в сумке-скрутке
- для коротких прямых и фигурных разрезов с большим радиусом вправо и влево
- лезвия с микрозубцами для надежности работы
- праворежущие

Артикул	< a > мм	< b > мм	max мм	⊗	⚖ кг
ER-D16SET	240	44	1,2	++	0,38



Идеальные ножницы MULTISNIP Longstyle



ER-D22A



- для длинных и прямых непрерывных разрезов, а также больших радиусов
- очень длинное с боковым уступом лезвие
- поставка только леворежущих ножниц

Артикул	< a > мм	< b > мм	max мм	⊗	⚖ кг
ER-D22A	280	64	1,2	++	0,43



Идеальные ножницы



ER-D29ASSL-2



ER-D29ASS-2

- рукоятка ERGO для удобной работы
- для непрерывных прямых и фигурных разрезов
- компактная головка ножниц: высокая маневренность при фигурной резке
- оптимальное соотношение рычагов: на 25% меньше усилия
- оптимальная геометрия лезвия: не соскальзывает даже без насечек
- поставка праворежущих или леворежущих ножниц



Артикул	< a → мм	< b → мм	↓ max. ↑ мм	⌚	⚖ кг
ER-D29ASS-2	260	33	1,2	+++	0,51
ER-D29ASSL-2	260	33	1,2	+++	0,51

Идеальные ножницы, массивные



ER-D17AL



ER-D17A

- для непрерывных прямых и фигурных разрезов
- лезвие с микрозубцами для надежной работы
- особо мощные, для больших нагрузок: изготовленные в ковочном штампе рукоятки
- поставка праворежущих или леворежущих ножниц



Артикул	< a → мм	< b → мм	↓ max. ↑ мм	⌚	⚖ кг
ER-D17A	240	24	1,2	++	0,55
ER-D17AL	240	24	1,2	++	0,55

Идеальные ножницы

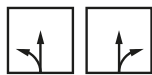

ER-D116-280

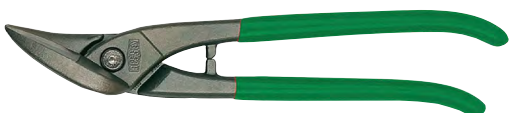

ER-D116-280L

- для непрерывных прямых и фигурных разрезов
- покрытые пластмассой рукоятки
- праворежущие (D116-280), леворежущие (D116-280L)

Артикул	< a → мм	< b → мм	↓ max. ↑ мм	⌚	⚖ кг
ER-D216-260	260	30	1,0	++	0,49
ER-D216-260L	260	30	1,0	++	0,49
ER-D216-280	280	34	1,0	++	0,58
ER-D216-280L	280	34	1,0	++	0,58
ER-D116-260	260	30	1,0	+	0,49
ER-D116-260L	260	30	1,0	+	0,49
ER-D116-260-SB	260	30	1,0	+	0,49
ER-D116-260L-SB	260	30	1,0	+	0,49
ER-D116-280	280	34	1,0	+	0,58
ER-D116-280L	280	34	1,0	+	0,58
ER-D116-280-SB	280	34	1,0	+	0,59
ER-D116-280L-SB	280	34	1,0	+	0,59

Ножницы для прорезания отверстий



- для коротких прямых и фигурных разрезов
- покрытые пластмассой рукоятки
- праворежущие (D107-275), леворежущие (D107-275L)

Артикул	← a → мм	← b → мм	$\frac{\downarrow}{\uparrow}$ макс. мм		кг
ER-D207-250	250	42	1,0	++	0,49
ER-D207-250L	250	42	1,0	++	0,49
ER-D207-275	275	42	1,0	++	0,55
ER-D207-275L	275	42	1,0	++	0,55
ER-D207-300	300	47	1,0	++	0,60
ER-D207-300L	300	47	1,0	++	0,60
ER-D107-225	225	38	1,0	+	0,37
ER-D107-225-SB	225	38	1,0	+	0,38
ER-D107-250	250	42	1,0	+	0,49
ER-D107-250L	250	42	1,0	+	0,49
ER-D107-250-SB	250	42	1,0	+	0,50
ER-D107-250L-SB	250	42	1,0	+	0,50
ER-D107-275	275	42	1,0	+	0,55
ER-D107-275L	275	42	1,0	+	0,55
ER-D107-275-SB	275	42	1,0	+	0,56
ER-D107-300	300	47	1,0	+	0,60
ER-D107-300L	300	47	1,0	+	0,60

Универсальные ножницы



- для длинных прямых и фигурных разрезов (большие радиусы)
- поставка только праворежущих ножниц
- покрытые пластмассой рукоятки (ER-D106A-250)
- лакированные рукоятки (ER-D206-250)

Артикул	← a → мм	← b → мм	$\frac{\downarrow}{\uparrow}$ макс. мм		кг
ER-D106A-250	250	67	1,0	+	0,39
ER-D206-250	250	68	1,0	+	0,49

Ножницы пеликан



- для длинных прямых, непрерывных резов
- особенно длинное лезвие идеально для разрезания листов железа
- D218 – лакированные рукоятки
- D118 – рукоятки в пластиковой оболочке
- поставляются в праворежущем исполнении (ножницы 300 мм также леворежущие)



Артикул	← a → мм	← b → мм	$\frac{\downarrow}{\uparrow}$ макс. мм		кг
ER-D218-300	300	62	1,0	++	0,73
ER-D218-300L	300	62	1,0	++	0,73
ER-D218-300-SB	300	62	1,0	++	0,74
ER-D218-300L-SB	300	62	1,0	++	0,74
ER-D218-350	350	65	1,0	++	0,80
ER-D118-300	300	62	1,0	+	0,73
ER-D118-300L	300	62	1,0	+	0,73
ER-D118-300-SB	300	62	1,0	+	0,74
ER-D118-300L-SB	300	62	1,0	+	0,74
ER-D118-350	350	65	1,0	+	0,80

Комбинированные ножницы, прямые



- рукоятка ERGO для легкой работы
- нержавеющие лезвия из высококачественной стали
- в упаковке для системы самообслуживания



Артикул	← a → мм	← b → мм	⚖ кг
ER-D47-2	140	31	0,05
ER-D48-2	190	42	0,11

Угловые комбинированные ножницы



ER-D48A-2

- рукоятка ERGO для легкой работы
- нержавеющие лезвия из высококачественной стали
- расположенные под углом лезвия
- в упаковке для системы самообслуживания



Артикул	← a → мм	← b → мм	⚖ кг
ER-D48A-2	190	36	0,11

Ножницы для кабеля



ER-D49-2

- рукоятка ERGO для удобной работы
- для многожильного кабеля диаметром до 10 мм
- нержавеющие лезвия из высококачественной стали
- в упаковке для системы самообслуживания



Артикул	← a → мм	⚖ кг
ER-D49-2	165	0,12

Ножницы MULTISNIP Master ER-D51A



ER-D51A

- для длинных и прямых непрерывных разрезов (большие радиусы)
- все металлические детали из нержавеющей высококачественной стали
- рукоятки из прочного, усиленного стекловолокном пластика с мягкой прокладкой
- расположенная под углом головка ножниц для высокой степени безопасности находится на достаточном от материала расстоянии, благодаря чему рука не подвергается опасности
- в индивидуальной упаковке

Артикул	← a → мм	← b → мм	⚖ кг
ER-D51A	235	50	0,18

Складной нож ER-DBKPH-EU



ER-DBKPH-EU

- удобная пластмассовая рукоятка
- подушечка для большого пальца
- отделение для запасных лезвий с пятью лезвиями
- быстрая замена лезвий
- зажим для крепления на ремень
- в розничной упаковке

Артикул	Общая длина, мм	Длина лезвия, мм	⚖ кг
ER-DBKPH-EU	160	28	0,22

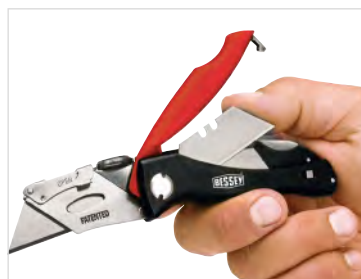

Набор ножей DBKPH



ER-DBKPH-SET

- нож с удобной пластиковой ручкой
- практичный нейлоновый чехол на молнии
- четыре типа лезвий для различных материалов
- в розничной упаковке

Артикул	Комплект
ER-DBKPH-SET	Складной нож DBKPH в практичном чехле из нейлона +10 трапециевидных лезвий DBK-T +5 крючкообразных лезвий DBK-H +2 лезвия для линолеума DBK-L +2 лезвия—выколотки DBK-A

Бытовые и швейные ножницы



ER-D840-180

- полностью никелированные



Артикул	← a → мм	← b → мм	кг
ER-D840-180	180	77	0,09

Ножницы для резки бумаги и обоев



- полностью никелированные
- большие круглые кольца



Артикул	← a → мм	← b → мм	кг
ER-D851-250	250	105	0,17
ER-D853-250	200	95	0,08

Универсальные ножницы



ER-D821-160

- лезвия из нержавеющей стали
- комфортные кольца с мягкими прокладками
- в индивидуальной упаковке



Артикул	← a → мм	← b → мм	кг
ER-D821-160	160	70	0,04

Универсальные ножницы



ER-D820-250

- лезвия из нержавеющей стали
- комфортные кольца с мягкими прокладками
- в индивидуальной упаковке



Артикул	← a → мм	← b → мм	кг
ER-D820-250	250	105	0,10

Рабочие ножницы



ER-D860-250

- прочное исполнение
- черные окрашенные рукоятки
- большие круглые кольца



Артикул	← a → мм	← b → мм	кг
ER-D860-250	250	90	0,28

Ножницы для ленточной стали с рычажной передачей



ER-D123S

- разрезание одной рукой стальных лент размером до 32 × 1 мм
- концы ленты не отскакивают после разрезания
- сужающаяся нижняя губка легко входит под натянутую ленту
- эргономичная рукоятка для удобной работы



Артикул	← a → мм	← b → мм	мм	кг
ER-D123S	260	38	1,0	0,55



An aerial photograph of a large, modern industrial building with a prominent glass facade. The building is surrounded by a large parking lot filled with numerous cars. In the background, there are green hills and a residential area with houses. The sky is blue with some light clouds.

Сантехнические инструменты	312
Специальные инструменты	313
Инструменты для металлообработки	313
Инструменты для строителей и монтажников	319

Клеши трубные, наклон зева 90°



- Наклон зева 90°
- Форма А

Артикул	Дюйм	мм	Длина, мм	Упаковка, шт.	г
RE-1110102	1	0-42	305	1	785
RE-1110152	1 ½	0-60	315	1	1400
RE-1110202	2	0-70	560	1	2690
RE-1110302	3	10-105	650	1	3450
RE-1110402	4	10-130	750	1	4940

Клеши трубные, угловые, наклон зева 45°, «Стандарт»



- наклон зева 45°, форма С

Артикул	Дюйм	мм	Длина, мм	Упаковка, шт.	г
RE-1210052	½	0-35	265	1	465
RE-1210102	1	0-42	310	1	745
RE-1210152	1 ½	0-60	410	1	1380
RE-1210202	2	0-70	570	1	2750
RE-1210302	3	25-110	695	1	4380

Комбинированные трубные ножницы с треугольным ножом



- чистый рез с меньшим усилием при обрезке композитных и пластиковых труб
- композитные трубы 12-25 Ø мм
- защищенные трубы 18-35 Ø мм

Клеши трубные с быстрой регулировкой, губки S-образной формы



RE-13020102

- наклон зева 45°, форма S
- быстрая и точная регулировка раствора губок прямо на детали простым нажатием кнопки
- хромованадиевая электросталь, кованая, закаленная в масле

Артикул	Дюйм	мм	Длина, мм	Упаковка, шт.	г	DIN 7255
RE-13020102	1	0-42	325	1	880	•
RE-13020152	1 ½	0-60	425	1	1480	•

Клеши трубные, губки S-образной формы, «Стандарт»



- наклон зева 45°, форма S

Артикул	Дюйм	мм	Длина, мм	Упаковка, шт.	г
RE-1310052	½	0-35	265	1	480
RE-1310102	1	0-42	315	1	815
RE-1310152	1 ½	0-60	420	1	1510
RE-1310202	2	0-70	530	1	2570
RE-1310302	3	10-110	680	1	4295

Ножницы для композитных и пластиковых труб, с трещоточным механизмом



RE-5020406

- для композитных и пластиковых труб диаметром от 26 до 40 мм
- точный без заусенцев рез благодаря автоматической установке опоры для трубы
- работа по принципу трещотки
- высокая степень безопасности
- эргономичные двухкомпонентные чехлы на ручках

Артикул	мм	Длина, мм	Упаковка, шт.	г
RE-5020406	26-40	210	1	465
RE-50204100	сменный нож Spare blade		1	

Малые ножницы для кабеля



RE-800010013

- малые ножницы для кабеля сечением от AWG 26 до 16, в соответствии с аэрокосмическим стандартом AS6173/1
- для обрезки авиационного медного кабеля с покрытием из олова, никеля и серебра, например AS22759, а также кабеля из высокопрочных и сверхпрочных медных сплавов

Артикул	Сечение кабеля, мм²	Длина, мм	г
RE-800010013	0,14-1,5	135	75 г

Просечные клещи с револьверной головкой



- 6 поворотных пробойников диаметром 2 / 2,5 / 3 / 3,5 / 4 / 5 мм
- для просечки отверстий в бумаге, коже, текстиле, пластике
- корпус клещей из листовой стали

Артикул	Отделка	Диапазон, мм	Длина, мм	г
RE-1032202	окраска напылением	2-5	240	260
RE-1042204	никелированные с пластиковыми ручками	2-5	260	260

Плоское зубило для металлообработки



- закалка безопасной ударной головки
- восьмигранная ручка

Артикул	Артикул окраска	Длина, мм	мм	мм	г	Упаковка, шт.	Упаковка, DIN 7255
RE-3101000	RE-3101001	100	14×9	15	90	10	•
RE-3101250	RE-3101251	125	17×11	18	150	10	•
RE-3101500	RE-3101501	150	17×11	18	205	10	•
RE-3101750	RE-3101751	175	20×12	21	280	10	•
RE-3102000	RE-3102001	200	23×13	24	370	10	•
RE-3102500	RE-3102501	250	23×13	25	500	10	•
RE-3112500	RE-3112501	250 HS	23×13	25	605	10	•
RE-3103000	RE-3103001	300	23×13	26	600	5	•
RE-3113000	RE-3113001	300 HS	23×13	26	705	10	•
RE-3103500	RE-3103501	350	23×13	27	710	5	•
RE-3113500	RE-3113501	350 HS	23×13	27	815	10	•
RE-3104000	RE-310400	400	23×13	27	935	5	•
RE-3105000	RE-3105001	500	26×13	30	1160	5	•
	RE-3106002	600	26×13	30	1340	5	•
RE-3121250	RE-3121251	125	○10	12	75	10	•
RE-3121500	RE-3121501	150	○10	12	90	10	•

HS: с защитой для рук

Зубило каменщика, плоскоовальный профиль



- профиль плоскоовальный
- до размера 500 мм окраска погружением, золотистый цвет
- с большего размера — окраска напылением, красный цвет

Артикул	Артикул окраска	Длина, мм	мм	мм	г	Упаковка, шт.	Упаковка, DIN 7255
RE-3402000	RE-3402001	200	20×12	26	330	10	•
RE-3402500	RE-3402501	250	20×12	26	410	10	•
RE-3403000	RE-3403001	300	23×13	29	600	5	•
RE-3413000	RE-3413001	300 HS	23×13	29	705	10	•
RE-3403500	RE-3403501	350	23×13	29	720	5	•
RE-3413500	RE-3415001	350 HS	23×13	29	825	10	•
RE-3404000	RE-3404001	400	23×13	29	850	5	•
RE-3405000	RE-3405001	500	26×13	32	1230	5	•
	окраска напылением, красный цвет						
	RE-3406002	600	26×13	32	1340	5	•

HS: с защитой для рук

Зубило электрика, восьмигранный профиль



- профиль восьмигранный
- до размера 500 мм окраска погружением, золотистый цвет
- с большего размера — окраска напылением, красный цвет

Артикул	Артикул окраска	Длина, мм	мм	мм	г	Упаковка, шт.	DIN 7255
RE-3602020	RE-3602021	200	8	10	98	10	•
RE-3602520	RE-3602521	250	8	10	120	10	•
RE-3603020	RE-3603021	300	8	10	130	10	•
RE-3612020	RE-3612021	200	10	12	140	10	•
RE-3612030	RE-3612031	200 HS	10	12	160	10	•
RE-3612520	RE-3612521	250	10	12	190	10	•
RE-3612530	RE-3612531	250 HS	10	12	210	10	•
RE-3613020	RE-3613021	300	10	12	230	10	•
RE-3613030	RE-3613031	300 HS	10	12	250	5	•
RE-3622020	RE-3622021	200	12	14	220	10	•
RE-3622520	RE-3622521	250	12	14	260	10	•
RE-3623020	RE-3623021	300	12	14	330	10	•

HS: с защитой для рук

Зубило для стыков



- плоскоовальный профиль
- полированная рабочая часть
- отделка полировкой

Артикул	Артикул окраска	Длина, мм	мм	мм	г	Упаковка, шт.	DIN 7255
RE-3850500	RE-3850501	250	23×13	50	550	5	•
	RE-3860501	250 HS	23×13	50	655	10	•
RE-3850600	RE-3850601	250	26×13	60	570	5	•
	RE-3860601	250 HS	26×13	60	675	10	•
RE-3850700	RE-3850701	250	26×13	70	590	5	•
	RE-3860701	250 HS	26×13	70	695	10	•
	RE-3850801	250	26×13	80	610	5	•
	RE-3860801	250 HS	26×13	80	715	10	•

HS: с защитой для рук

Зубило шлицевое наклонное



RE-3802410



RE-3812411

- предназначено для резки по камню и металлу
- лезвие лакированное
- хромованадиевая сталь CrV
- поверхность: лакировка золотистого цвета

Модель RE-3812411: с защитной рукояткой

Артикул	Длина, мм	Ширина долота, мм	Размер ручки, мм	г
RE-3802410	240	26	26×7	330
RE-3812411	240	26	26×7	435

Зубило шлицевое прямое



RE-3802401



RE-3812401

- предназначено для резки по камню и металлу
- лезвие лакированное
- хромованадиевая сталь CrV
- поверхность: лакировка золотистого цвета

Модель RE-3812401: с защитной рукояткой

Артикул	Длина, мм	Ширина долота, мм	Размер ручки, мм	г
RE-3802401	240	26	26×7	330
RE-3812401	240	26	26×7	435

Набор пробойников



RE-4241420

- набор из 5 пробойников с защитой для рук
- в пластиковой cassette

Артикул	Исполнение	Комплектация	г
RE-4241420	пластиковая cassette	по 1 пробойнику Ø 2 / 3 / 4 / 5 / 6 мм	570

Набор инструментов



RE-4210000

RE-4210020

- на выбор: в пластиковом держателе, в пластиковой или металлической кассете
- полированная отделка

Артикул	Исполнение	Комплектация	г
RE-4210000	пластиковый держатель	1 плоское зубило 150 мм (арт. 3121500) 1 плоское зубило 125 мм (арт. 3121250) 1 крейцмейсель 125 мм (арт. 3221250) 1 пробойник Ø 3 мм (арт. 4400030) 1 пробойник Ø 4 мм (арт. 4400040) 1 кернер Ø 4 мм (арт. 4301200)	470
RE-4210020	металлическая кассета	1 плоское зубило 150 мм (арт. 3121500) 1 плоское зубило 125 мм (арт. 3121250) 1 крейцмейсель 125 мм (арт. 3221250) 1 пробойник Ø 3 мм (арт. 4400030) 1 пробойник Ø 4 мм (арт. 4400040) 1 кернер Ø 4 мм (арт. 4301200)	700



Набор пробойников «Стандарт»



RE-4241200

- шлифованная и полированная поверхность
- скругленные края

Артикул	Исполнение	Комплектация	г
RE-4241200	пластиковый держатель	1/ 2/ 3/ 4/ 5 мм и кернер 4 мм	430

Набор выколоток для шплинтов



RE-4251540

- набор с защитой для рук, сверхдлинные 5 инструментов
- Ø 8 мм / 10 мм / 12 мм / 14 мм / 16 мм
- хромованадиевая сталь CrV
- полированные
- в футляре

Артикул	Ø мм	Длина, мм	г
RE-4251540			2520
RE-4513080	8	225	
RE-4513100	10	240	
RE-4513120	12	260	
RE-4513140	14	275	
RE-4513160	16	290	



Набор выколоток «Стандарт»



RE-4251700

Артикул	Исполнение	Комплектация	г
RE-4251700	пластиковый держатель	по 1 выколотке Ø 3 / 4 / 5 / 6 / 8 / 10 мм	520

Набор выколоток для шплинтов



RE-4255006

- выколотка «Эксклюзив»
- высоколегированная инструментальная сталь, сплошная закалка до твердости 58 HRC
- безопасная ударная головка
- полностью хромированная
- окраска напылением

Артикул	Исполнение	Комплектация	г
RE-4255006	пластиковая кассета	по 1 выколотке Ø 3 / 4 / 5 / 6 / 8 / 10 мм	560

Выколотка для шплинтов серии «Стандарт»



- выколотка серии «Стандарт»
- высоколегированная инструментальная сталь
- окраска погружением золотистого цвета

Артикул	Диаметр, мм	Ø мм	Длина, мм	г	Упаковка, шт.	DIN 7255
выколотки «Стандарт»						
RE-4500020	2	10	150	65	10	•
RE-4500250	2,5	10	150	65	10	•
RE-4500030	3	10	150	70	10	•
RE-4500350	3,5	10	150	70	10	•
RE-4500040	4	10	150	70	10	•
RE-4500450	4,5	10	150	70	10	•
RE-4500050	5	10	150	75	10	•
RE-4500060	6	10	150	80	10	•
RE-4500070	7	12	150	110	10	•
RE-4500080	8	12	150	115	10	•
RE-4500090	9	12	150	120	10	•
RE-4500100	10	12	150	125	10	•
RE-4510100	10	14	150	130	10	•
RE-4510120	12	14	150	135	10	•
RE-4510140	14	16	150	175	10	•
RE-4511040	4	10	175	80	10	•
RE-4511050	5	10	175	90	10	•
RE-4511060	6	10	175	95	10	•
RE-4511080	8	12	175	110	10	•
RE-4511100	10	12	175	120	10	•
выколотки «Стандарт» с защитой для рук						
RE-4501020	2	10	150	79	5	•
RE-4501030	3	10	150	84	5	•
RE-4501040	4	10	150	84	5	•
RE-4501050	5	10	150	89	5	•
RE-4501060	6	10	150	94	5	•
RE-45010809	8	10	150	119	5	•

Монтажный инструмент с наконечником



RE-4495001

- специальная инструментальная сталь
- дополнительная закалка ударной головки
- длина: 500 мм

Кернер с твердосплавным наконечником



RE-4341310

- рабочий конец с впаиванным наконечником, твердосплавным, прецизионно заточенным
- полированный

Артикул	Диаметр, мм	Ø мм	Длина, мм	г	Упаковка, шт.
RE-4301210	3	10	120	60	10
RE-4341310	4	14	130	130	10

Кернер



RE-4311200



RE-4301220

- шлифованная и полированная поверхность

Модели RE-4301220 и RE-4311520: с защитой для рук

Артикул	Диаметр, мм	Ø мм	Длина, мм	г	Упаковка, шт.	DIN 7255
RE-4301000	3	8	100	30	10	•
RE-4301200	4	10	120	70	10	•
RE-4301220	4	10	120, с защитой для рук	84	5	•
RE-4311200	5	10	120	75	10	•
RE-4311520	5	10	120, с защитой для рук	134	5	•
RE-4321200	5	12	120	105	10	•
RE-4331500	5	12	150	130	10	•
RE-4341500	6	14	150	180	10	•
RE-4351500	7	16	150	200	10	•

Автоматический кернер с защитой для рук



- изготовлен из прочной стали, никелированная отделка
- надежный и долговечный самонастраивающийся механизм, активируемый регулировкой силы удара
- сменный твердосплавной штифт

Артикул	Ø мм	Ø мм	Длина, мм	г
RE-430229	11		95	55
RE-430230	14		125	95
RE-430231	17		130	140
RE-439129		3,5		
RE-439130		4,0		
RE-439131		6,0		

Автоматический кернер



- автоматная сталь, никелированная
- самоударный механизм
- прецизионная конструкция
- сменный закаленный наконечник
- регулировка силы удара

Артикул	Сердечник Ø мм	Длина, мм	Регулировка силы удара,		г
			мин. Н	макс. Н	
RE-430129	11	95	20	50	30
RE-430130	14	125	60	130	65
RE-430131	17	130	180	250	105

Кернер для механика



RE-4370905

- хромованадиевая сталь
- хромирование с цинком
- ромбическая накатка
- диаметр корпуса 8 мм

Артикул	Материал	Диаметр, мм	Длина, мм	г
RE-4370905	хромованадиевая сталь,	2,5	90	30
RE-4371005	хромирование		100	40

Экстрактор винтов спиральный



- выворачивание сломанных винтов или болтов из отверстий без повреждений
- сохранение высококачественных деталей

Артикул	Размер	Наконечник Ø мм	Стержень Ø мм	Длина, мм	Для винтов	Сверло Ø, мм	г
RE-4700023	2	2,20	5,0	57	М 6–М 8	3,0	7
RE-4700043	4	4,75	8,8	71	М 11–М 14	6,0	28
RE-4700053	5	6,35	11	78	М 14–М 18	8,0	48

Экстрактор винтов



- экстрактор винтов с двумя режущими кромками
- сохранение высококачественных деталей
- с определенной степени твердости — одноразовое использование
- подходит для правой и левой резьбы
- размер винта: мин. М 5, макс. М 6 (RE-4710013); мин. М 8, макс. М 10 (RE-4710023)

1. Подходящим сверлом сначала просверлить сломанный винт
2. Вбить экстрактор в отверстие и извлечь винт

Артикул	Размер	Ø мм	Отверстие Ø мм		Размер винта		г	Упаковка, шт.
			мин.	макс.	мин.	макс.		
Экстрактор с двумя режущими кромками								
RE-4710013	1	6,35	3,2	4,8	М 5	М 6	8	1
RE-4710023	2	9,5	4,8	7,1	М 8	М 10	18	1
RE-4710033	3	12,7	6,4	9,5	М 10	М 12	35	1
RE-4710043	4	15,9	8,7	12,7	М 12	М 16	57	1
RE-4710053	5	19,0	11,1	15,9	М 16	М 20	87	1
RE-4710063	6	22,0	14,3	19,1	М 20	М 24	130	1
RE-4710073	7	25,4	19,1	23,8	-	М 30	203	1
RE-4719003	набор из 5 экстракторов (размер 1–5) в мягком конверте с карманами							
RE-4719013	набор из 5 экстракторов (размер 1–5) в металлическом футляре							

Набор из 5 спиральных экстракторов



RE-4709003

Артикул	Состав набора
RE-4709003	набор из 5 экстракторов (размер 1–5) в пластиковом футляре

Набор из 6 спиральных экстракторов



RE-4709013

Артикул	Состав набора
RE-4709013	набор из 6 экстракторов (размер 1–6) в пластиковом футляре

Набор из 8 спиральных экстракторов



RE-4709023

Артикул	Состав набора
RE-4709023	набор из 8 экстракторов (размер 1–8) в пластиковом футляре

Набор из 5 экстракторов с двумя режущими кромками



RE-4719003

Артикул	Состав набора
RE-4719003	набор из 5 экстракторов (размер 1–5) в мягком конверте с карманами

Шабер



RE-46326009

- хромованадиевая сталь,
- восьмигранный профиль
- особая плоская лопаточная форма
- режущая кромка у основания

Артикул	Длина лезвия, мм	mm	г	Упаковка, шт.
RE-46326009	150	25	120	10

Шабер плоский



- шабер плоский, форма А в соответствии с DIN 8350
- износостойкая окраска напылением
- шлифованная рабочая поверхность
- легированная инструментальная сталь

Артикул	Длина лезвия, мм	mm	г	Упаковка, шт.
RE-4601000	100	20 × 5	95	10
RE-4601500	150	20 × 5	140	10
RE-4601750	175	20 × 5	155	10
RE-4602000	200	20 × 5	170	10
RE-4602500	250	25 × 5	300	10
RE-4603000	300	25 × 5	320	10

Шабер лопаточной формы для уплотнителей



- изготовлены из прочной хромованадиевой стали, с восьмигранным профилем
- кованая, особо плоская режущая кромка лопаточной формы

Артикул	Длина, мм	Длина, мм	г
RE-46326009	25	150	120

Шабер для тонких работ PROFILIT



RE-4661500

- используется при прецизионных тонких работах
- представляет из себя полый трехгранный резец с защитным колпачком из черного пластика
- ручка изготовлена из черного пластика

Артикул	Диаметр полового трехгранника, мм	Длина, мм	г
RE-4661500	8	25	40

Шаберы плоские с поворотной твердосплавной пластиной с 4 режущими кромками



RE-4650200



RE-46502000



- изящная эргономичная конструкция
- износостойкая окраска напылением
- шлифованная рабочая поверхность
- легированная инструментальная сталь
- быстрая смена режущей пластины
- поворотная твердосплавная пластина с 4 режущими кромками

Артикул	мм	Длина, мм	г
RE-4650200	20×5	300	400
RE-4650250	25×5	330	565
RE-4650300	30×5	330	630
RE-46502000	20×2	25	
RE-46502500	25×2	25	
RE-46503000	30×2	25	

Гвоздодер, круглый профиль



- специальная инструментальная сталь, кованая, закаленная
- окраска напылением, красный цвет

Артикул	Длина, мм	мм	г	Упаковка, шт.
RE-2745002	500	20	1400	1
RE-2746002	600	20	1700	1
RE-2747002	700	20	2300	1
RE-2748002	800	20	2600	1
RE-27410002	1000	20	3200	1

Гвоздодер, плоскоовальный профиль



RE-2766002

- лапка для удаления гвоздей
- плоскоовальный профиль: момент сопротивления при изгибе выше на 50%, чем у шестигранного профиля при равном весе
- клинообразный конец — для работы рычагом и распалубки

Артикул	Длина, мм	мм	г	Упаковка, шт.
RE-2766002	600	26×16	1400	1

Шабер трехгранный полнотельный



- шабер трехгранный, полнотельный
- форма В в соответствии с DIN 8350
- режущая кромка кованая
- износостойкая окраска напылением

Артикул	Длина лезвия, мм	мм	Упаковка, шт.	г
RE-4611000	100	10	10	80
RE-4611250	125	10	10	90
RE-4611500	150	10	10	110
RE-4611750	175	10	10	130
RE-4612000	200	10	10	140
RE-4612500	250	12	10	210
RE-4613000	300	12	10	250

Гвоздодер, шестигранный профиль



- специальная инструментальная сталь, кованая, закаленная
- окраска напылением, красный цвет

Артикул	Длина, мм	мм	г
RE-2714002	400	18	1020
RE-2715002	500	18	1240
RE-2716002	600	18	1460
RE-2717002	700	18	1700
RE-2718002	800	18	1940
RE-27110002	1000	20	2880

Гвоздодер ULTIMAX



- специальная инструментальная сталь, кованая, закаленная
- окраска напылением, красный цвет

Артикул	Длина, мм	мм	г	Упаковка, шт.
RE-2756002	600	26×16	1900	1
RE-2758002	800	26×16	2500	1
RE-27510002	1000	26×16	3100	1

Монтировка



- специальная инструментальная сталь, закаленная
- окраска напылением, красный цвет

Артикул	Длина, мм	мм	мм	г
RE-2734002	400	16	5	630
RE-2735002	500	20	5	1050
RE-2736002	600	20	5	1320



Инструмент для нарезания резьбы	322
Инструменты для восстановления резьбы.....	323
Конические сверла для тонколистовых материалов и ступенчатые сверла.....	324
Спиральные сверла и фрезы	324
Зенкеры	325
Ручной инструмент для зачистных работ.....	325
Пильные коронки.....	325
Наборы сверл	326
Наборы для нарезания резьбы	326
Прочие инструменты	328



Am Eichholz

19

Экстракторы



Материал: хромованадиевая сталь

Применение: для вывинчивания обломанных винтов из отверстий

Артикул	M	G BSP	⌀ MM	No.
GQ-05121	M 3–M 6	1/8–1/4	1,4–3,6	1
GQ-05122	M 6–M 8	1/4–5/16	2,1–4,9	2
GQ-05123	M 8–M 11	5/16–7/16	3,1–6,5	3
GQ-05124	M 11–M 14	7/16–9/16	4,8–8,8	4
GQ-05125	M 14–M 18	9/16–3/4	6,2–11	5
GQ-05126	M 18–M 24	3/4–1	11–14	6
GQ-05127	M 24–M 33	1–1 3/8	14–18	7
GQ-05128	M 33–M 45	1 3/8–1 3/4	18–24	8
Наборы				
GQ-05129	M 3–M 18	1/8–3/4	1,4–11	10: 1–5
GQ-05130	M 3–M 24	1/8–1	1,4–14	20: 1–6
GQ-05131	M 3–M 45	1/8–1 3/4	1,4–24	30: 1–8

Резьбовые шаблоны



Применение: для проверки наружной и внутренней резьбы

Артикул	No.	⌀ MM	No.
GQ-50523	M	0,25–6,0	52
	Ww	4–62	
GQ-50524	M	0,25–6,0	58
	Ww 55°	4–62	
	Ww-Rohr 55°	8–28	

Регулируемые воротки



Техническая информация:

- GD — цинковое литье под давлением (GD)
- со стальными ручками, одна ручка отвинчивается

Применение:

- для нарезания резьбы в труднодоступных местах
- двухрукачковый патрон для зажима квадратного хвостовика

Артикул	No.	M	Mf	BSW	G BSP	⌀ MM
GQ-04971	0	M 1–M 8		1/16–1/4	—	125
GQ-04972	1	M 1–M 10		1/16–3/8	1/8	180
GQ-04973	1 1/2	M 1–M 12		1/16–1/2	1/8	200
GQ-04974	2	M 3,5–M 12		5/32–1/2	1/8	280
GQ-04975	3	M 5–M 20		7/32–3/4	1/8–1/2	375
GQ-04976	4	M 11–M 27		7/16–1	1/4–3/4	500
GQ-04977	5	M 13–M 32		1/2–1 1/4	1/4–1	750
GQ-30431	0	M 1–M 8		1/16–3/16		125
GQ-30432	1	M 3–M 10		1/8–3/8		180
GQ-30404	1 1/2	M 3–M 12		1/8–1/2	1/8	200

Однопроходные метчики DIN 352



HSS



HSS-E

Техническая информация:

- форма В — с поднутрением
- 5 витков заборной части, с поднутрением
- для сквозных отверстий
- DIN 352 — для метрической резьбы ISO DIN 13, допуск 6H

Применение: для ручного и машинного режима

Артикул	Сталь	M	⌀ MM	⌀ MM	⌀ MM	⌀ MM	⌀ MM
GQ-20066	HSS	M 18	2,50	15,50	40	95	
GQ-30002	HSS-E	M 4	0,70	3,30	13	45	
GQ-30003	HSS-E	M 5	0,80	4,20	16	50	
GQ-30004	HSS-E	M 6	1,00	5,00	19	50	
GQ-30005	HSS-E	M 8	1,25	6,75	22	56	
GQ-30006	HSS-E	M 10	1,50	8,50	24	70	
GQ-30007	HSS-E	M 12	1,75	10,25	29	75	
GQ-02021	HSS-E	M 3	0,50	2,50	11	40	2,5
GQ-02022	HSS-E	M 4	0,70	3,30	13	45	3,3
GQ-02023	HSS-E	M 5	0,80	4,20	16	50	4,20
GQ-02024	HSS-E	M 6	1,00	5,00	19	50	5,00
GQ-02025	HSS-E	M 8	1,25	6,75	22	56	6,75
GQ-02026	HSS-E	M 10	1,50	8,50	24	70	8,50
GQ-02027	HSS-E	M 12	1,75	10,25	29	75	10,25
GQ-02028	HSS-E	M 14	2,00	12,00	30	80	12,00
GQ-02029	HSS-E	M 16	2,00	14,00	32	80	14,00
GQ-02030	HSS-E	M 18	2,50	15,50	40	95	15,50
GQ-02031	HSS-E	M 20	2,50	17,50	40	95	17,50

Ручной метчик HSS DIN 352



Артикул	M	⌀ MM	⌀ MM	⌀ MM	⌀ MM	⌀ MM
GQ-30105	M 8,0	1,25	6,75	22	56	4,9

Машинный метчик DIN 374



Техническая информация:

- HSS-E — высококачественная быстрорежущая сталь, класс E
- 35°, RSP — 2–3 витка заборной части
- DIN 374 — для метрической резьбы ISO DIN 13, допуск 6H

Применение: для нарезания внутренней резьбы

Артикул	Mf	⌀ MM	⌀ MM	⌀ MM	⌀ MM	⌀ MM	⌀ MM
GQ-03107	Mf 12,0	1,25	10,75	22	100	9,0	7,0

Плашкодержатель



Артикул	M	BSW	G BSP		
GQ-30402	M 7–M 9	5/16	1/16	25 / 9	224

Плашки DIN 223



Техническая информация:

- HSS — высококачественная быстрорежущая сталь
- DIN 223 B — для метрической резьбы ISO DIN 13, допуск 6G

Применение: плашки для нарезания внешней резьбы

Артикул	M			
GQ-30233	M 5,0	0,80	4,90	20 / 7
GQ-30234	M 6,0	1,00	5,88	20 / 7
GQ-10404	M 6,0	1,00	5,88	20 / 7
GQ-10410	M 18,0	2,50	17,79	45 / 18

Биты SGE®, ROTAPLUS+



Артикул	M				
GQ-30303	M 5	0,80	4,2	41	10,0

Резьбовые вставки



Исполнение: стандартное / из нержавеющей стали / сквозные

Применение: для укрепления резьбы в материалах с низкой прочностью на срез (например, сплавах алюминия и магния), а также для восстановления изношенной или поврежденной резьбы

Артикул	M	Mf		VE
GQ-40503	M 3×0,5		1,5 D	50
GQ-40604	M 4×0,7		2,5 D	50
GQ-40505	M 5×0,8		1,5 D	50
GQ-40605	M 5×0,8		2,5 D	50
GQ-40606	M 6×1		2,5 D	50
GQ-40508	Mf 8×1		1,5 D	50
GQ-40511	Mf 10×1		1,5 D	50
GQ-40611	Mf 10×1		2,5 D	50
GQ-40618	Mf 14×1,25		2,5 D	25
GQ-40521	M 16×2		1,5 D	25

Набор для восстановления резьбы №3



Техническая информация:

- HSS — высококачественная быстрорежущая сталь (метчики)
- WS* — завертки, оправки

Состав: 1 метчик, 1 завертка для установки вставок, 1 оправка для обламывания цапф, 12 резьбовых вставок: 4 вставки высотой 1 × Ø, 4 вставки высотой 1,5 × Ø, 4 вставки высотой 2,5 × Ø

Применение

1. Спиральным сверлом высверливается испорченная резьба
2. В новом отверстии с помощью специального метчика нарезается новая резьба
3. Подходящая резьбовая вставка вворачивается заверткой
4. Завертка снимается, с помощью оправки для цапфы отбивается концевая цапфа. Теперь за счет допусков и формы резьбовой вставки получается резьба, которая часто бывает лучше и прочнее, чем прежняя



Артикул	Mf		Ø	Длина, мм	Материал
GQ-40321	16 × 1,5	Метчики	17,95	112	HSS
		Завертки	12,50	170	WS*
		Оправки	12,00	103	WS*

Набор для восстановления резьбы 55 предметов, M 5–M 12



Техническая информация:

- HSS — высококачественная быстрорежущая сталь (метчики)
- WS* — завертки, оправки

Состав: 5 спиральных сверл, 5 метчиков, 5 заверток для установки резьбовых вставок, 5 оправок для обламывания цапф, 25 резьбовых вставок M 5–M 10, высота = 1 × Ø, 10 резьбовых вставок M 12, высота = 1 × Ø



Артикул	M	Mf		Ø	Длина, мм	Материал	
GQ-40335	M 5 × 0,80		Спиральные сверла	5,20	85	HSS	
			Метчики	6,04	66	HSS	
			Завертки	3,20	104	WS*	
			Оправки	3,60	100	WS*	
			Спиральные сверла	6,20	85	HSS	
			Метчики	7,30	72	HSS	
	M 6 × 1,00			Завертки	4,40	104	WS*
				Оправки	4,50	105	WS*
				Спиральные сверла	8,30	115	HSS
				Метчики	9,62	80	HSS
				Завертки	5,70	140	WS*
				Оправки	6,20	110	WS*
M 8 × 1,25			Спиральные сверла	10,30	130	HSS	
			Метчики	11,95	89	HSS	
			Завертки	7,50	150	WS*	
			Оправки	7,85	115	WS*	
			Спиральные сверла	12,40	140	HSS	
			Метчики	14,27	95	HSS	
Mf 10 × 1,50			Завертки	9,0	150	WS*	
			Оправки	9,0	120	WS*	
			Завертки	9,0	120	WS*	

Конические сверла для тонколистовых материалов



Техническая информация:

- HSS — высококачественная быстрорежущая сталь
- Применение:** для сверления и раззенковки листового металла, труб и профилей без образования заусенцев





Артикул	 мм	 мм	 мм
GQ-05201	3–14	58	6
GQ-05202	4–20	71	8
GQ-05203	16–30,5	76	9
GQ-05204	24–40	89	10
GQ-05205	36–50	97	12
GQ-05206	40–61	103	12
GQ-05207	4–31	103	9
GQ-30701	3–14	58	1
GQ-30702	4–20	71	2
GQ-30704	4–31	103	L

Ступенчатое сверло



Техническая информация:

- HSS — высококачественная быстрорежущая сталь

Артикул	 мм	 мм	 мм	 мм	 мм
GQ-05328	4–20	4	67	8	шаг по диаметру 2 мм 4, 6, 8, 10, 12, 14, 16, 18, 20

Хвостовики ROTASTOP®





GQ-07001

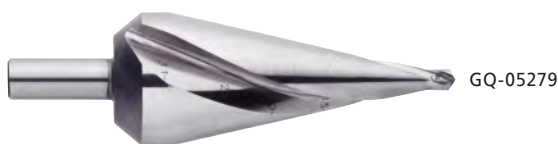

GQ-07002



GQ-05279

Артикул	 мм	 мм
GQ-07001	4–12	шаг по диаметру 1 мм
GQ-07002	4–20	шаг по диаметру 2 мм
GQ-05279	5–20	

Спиральные сверла Тип N DIN 338



HSS-G



HSS-G CO 5





HSS-G TIN

Техническая информация:

- заточка вершины: двойная, угол подъема спирали: 20–30°
- допуск по диаметру: h8
- праворежущие
- DIN 338

Применение: спиральные сверла с высокой производительностью обычного сверления в самых распространенных материалах

Артикул			 мм	 мм	 мм	VE
HSS-G	HSS-G Co 5	HSS-G TIN	мм	мм	мм	
GQ-32114	GQ-32314	GQ-32514	1,50	40	18	10
GQ-32120	GQ-32320	GQ-32520	2,00	49	24	10
GQ-32126	GQ-32326	GQ-32526	2,50	57	30	10
GQ-32131	GQ-32331	GQ-32531	2,90	61	33	10
GQ-32132	GQ-32332	GQ-32532	3,00	61	33	10
GQ-32133	GQ-32333	GQ-32533	3,10	65	36	10
GQ-32134	GQ-32334	GQ-32534	3,20	65	36	10
GQ-32138	GQ-32338	GQ-32538	3,50	70	39	10
GQ-32139	GQ-32339	GQ-32539	3,60	70	39	10
GQ-32144	GQ-32344	GQ-32544	4,00	75	43	10
GQ-32145	GQ-32345	GQ-32545	4,10	75	43	10
GQ-32146	GQ-32346	GQ-32546	4,20	75	43	10
GQ-32149	GQ-32349	GQ-32549	4,40	80	47	10
GQ-32154	GQ-32354	GQ-32554	4,80	86	52	10
GQ-32156	GQ-32356	GQ-32556	5,00	86	52	10
GQ-32162	GQ-32362	GQ-32562	5,50	93	57	10
GQ-32168	GQ-32368	GQ-32568	6,00	93	57	10
GQ-32174	GQ-32374	GQ-32574	6,50	101	63	10
GQ-32178	GQ-32378	GQ-32578	6,80	109	69	10
GQ-32180	GQ-32380	GQ-32580	7,00	109	69	10
GQ-32187	GQ-32387	GQ-32587	7,60	117	75	10
GQ-32192	GQ-32392	GQ-32592	8,00	117	75	10
GQ-32198	GQ-32398	GQ-32598	8,50	117	75	10
GQ-32216	GQ-32416	GQ-32616	10,00	133	87	10
GQ-32221	GQ-32421	GQ-32621	10,50	133	87	5
GQ-32226	GQ-32426	GQ-32626	11,00	142	94	5
GQ-32241	GQ-32441	GQ-32641	12,50	151	101	5

Направляющее сверло



Техническая информация:

- HSS — высококачественная быстрорежущая сталь
- HSS T — высококачественная быстрорежущая сталь, тенифер
- Применение:** для сверления и раззенковки листового металла, труб и профилей без образования заусенцев

Артикул	Хвостовик, мм	Держатель, мм	Длина, мм
GQ-06098	6,35	Nr. 2 / 3 / 4 / 5	70

Сверло для сварных точек



Техническая информация:

- HSS — высококачественная быстрорежущая сталь
- HSS-E — высококачественная быстрорежущая сталь Klasse E, цилиндрический хвостовик

Применение: для раскрепления металлических листов, соединенных точечной сваркой

Артикул	мм	мм
GQ-05384	8	79

Конические зенкеры 90° DIN 335 C



Техническая информация:

- HSS — высококачественная быстрорежущая сталь
- DIN 335 C — цилиндрический хвостовик + 3 режущих кромки

Применение: для зенкования и снятия заусенцев

Артикул	мм	мм	мм	мм	мм	мм	мм
		DIN 74 AF	DIN 74 BF	DIN 75 AF	DIN 75 BF		
GQ-05506	6,3		M 3		M 3	45	5
GQ-05510	8,3		M 4	M 4	M 4	50	6
GQ-05513	10,4		M 5	M 4	M 5	50	6
GQ-05515	12,4		M 6	M 6	M 6	56	8
GQ-05517	15,0	M 8	M 6		M 6	60	10
GQ-05518	16,5		M 8	M 8	M 8	60	10
GQ-05520	20,5		M 10	M 10	M 10	63	10
GQ-05522	25,0		M 12		M 12	67	10
GQ-05525	31,0				M 16	71	12

Лезвия 3,2 мм Тип C, HSS



GQ-60055

GQ-60071

Артикул	No.	мм	мм	Направление зачистки	Сталь	Алюминий	Медь, цинк	Пластик	Латунь, чугун	Высокосортная сталь
GQ-60055	C-10	3,2	10	→	●	●	●	●	○	○
GQ-60071	C-35	3,2	10	→	●	●	●	●	○	○

Эргономичные ручки



Артикул	No.	мм
GQ-60021	D	23

Биметаллические коронки



Преимущества:

- коронки с переменным чередованием зубьев обеспечивают равномерное резание мягких материалов при небольших усилиях
- низкая вибрация и незначительное нагревание во время резания увеличивают срок службы коронки почти в три раза

Свойства:

- быстрая сборка и смена коронок разного диаметра, т. к. система включает: держатель-хвостовик + пильную коронку
- направляющее сверло сменное
- высокая точность вращения по окружности
- положительный передний угол зубьев и угол резания обеспечивают агрессивный режим обработки материала

Обработка материалов:

- коронка подходит для нелегированной стали до 700 Н/мм², цветных и легких металлов, пластмассы и дерева

Техническая информация

- HSS — высококачественная быстрорежущая сталь
- переменное чередование зубьев, глубина резания 40–45 мм

Артикул	∅ мм	∅ дюйм
GQ-06002	16	5/8
GQ-06004	19	3/4
GQ-06007	22	7/8
GQ-06013	32	1 1/4
GQ-06019	41	1 5/8
GQ-06036	68	



Держатель и направляющее сверло



Применение: держатели с направляющим сверлом и запасные сверла для биметаллических коронок

Артикул	No.	∅ мм	мм	мм
GQ-06091	1	14–30	6,4	
GQ-06094	4	32–152		16,0

Набор из 19 спиральных сверл Тип N, DIN 338



GQ-32001

GQ-32003

GQ-32005

GQ-32007

Техническая информация:

- заточка вершины: двойная; угол подъема спирали: 20–30°
- допуск по диаметру: h8
- праворежущие
- DIN 338

Применение: спиральные сверла с высокой производительностью обычного сверления в самых распространенных материалах

Артикул		Сталь
GQ-32001	19 сверл DIN 338 тип N Ø 1,0–10,0 мм с шагом по диаметру 0,5 мм	HSS-R
GQ-32003	19 сверл DIN 338 тип N Ø 1,0–10,0 мм с шагом по диаметру 0,5 мм	HSS-G
GQ-32005	19 сверл DIN 338 тип N Ø 1,0–10,0 мм с шагом по диаметру 0,5 мм	HSS-G Co 5
GQ-32007	19 сверл DIN 338 тип N Ø 1,0–10,0 мм с шагом по диаметру 0,5 мм	HSS-G TIN

Набор из 25 спиральных сверл Тип N, DIN 338



GQ-32002

GQ-32004

GQ-32006

GQ-32008

Техническая информация:

- заточка вершины: двойная; угол подъема спирали: 20–30°
- допуск по диаметру: h8
- праворежущие
- DIN 338

Применение: спиральные сверла с высокой производительностью обычного сверления в самых распространенных материалах

Артикул		Сталь
GQ-32002	25 сверл DIN 338 тип N Ø 1,0–13,0 мм с шагом по диаметру 0,5 мм	HSS-R
GQ-32004	25 сверл DIN 338 тип N Ø 1,0–13,0 мм с шагом по диаметру 0,5 мм	HSS-G
GQ-32006	25 сверл DIN 338 тип N Ø 1,0–13,0 мм с шагом по диаметру 0,5 мм	HSS-G Co 5
GQ-32008	25 сверл DIN 338 тип N Ø 1,0–13,0 мм с шагом по диаметру 0,5 мм	HSS-G TIN

Набор HSS Хвостовик ROTASTOP®



Артикул



GQ-07024

4–12 / 4–20 / 6–30

Артикул



GQ-07021

4–12



мм

GQ-07022

4–20

шаг по диаметру 1 мм

GQ-07023

6–30

шаг по диаметру 2 мм

GQ-07025

6–36

шаг по диаметру 3 мм

Наборы спиральных сверл Тип N, DIN 338, HSS-G



GQ-32291

GQ-32292

Техническая информация:

- HSS-G — высококачественная быстрорежущая сталь, класс G
- заточка вершины: двойная; угол подъема спирали: 20–30°
- допуск по диаметру: h8
- праворежущие
- DIN 338

Применение: спиральные сверла с высокой производительностью обычного сверления в самых распространенных материалах

Артикул



GQ-32291

19 сверл DIN 338 тип N, Ø 1,0–10,0 мм с шагом по диаметру 0,5 мм

GQ-32292

25 сверл DIN 338 тип N, Ø 1,0–13,0 мм с шагом по диаметру 0,5 мм

Набор зенкеров, 6 шт.



- 6 зенкеров Contersinks DIN 335 C Ø 6,3 / 8,3 / 10,4 / 12,4 / 16,5 / 20,5 мм
- материал: HSS
- метрическое исполнение

Артикул



GQ-05540

6 зенкеров Contersinks DIN 335 C
Ø 6,3 / 8,3 / 10,4 / 12,4 / 16,5 / 20,5 мм

Наборы для нарезания резьбы M 3 – M 12



GQ-20334



GQ-20331

Артикул		No.
GQ-20334		15 предметов: Однопроходные метчики: M 3, M 4, M 5, M 6, M 8, M 10, M 12; Вороток: 1 1/2; Спиральные сверла для отверстий под резьбу: Ø 2,5 / 3,3 / 4,2 / 5,0 / 6,8 / 8,5 / 10,2
GQ-20331		16 предметов: Однопроходные метчики по 2 штуки: M 3, M 4, M 5, M 6, M 8, M 10, M 12; Вороток: 1 1/2; Держатель

Набор метчиков, 21 шт.



- набор из однопроходных бит-метчиков (по 3 биты каждого размера — черновой, средний и чистовой) для нарезания метрической резьбы
- изготовлены из быстрорежущей стали HSS
- допуск 6H
- поставляется в компактной стальной коробке с шарнирным механизмом открывания

Артикул	
GQ-10701	M 3, M 4, M 5, M 6, M 8, M 10, M 12

Набор для нарезания резьбы DIN 352 M 3 – M 12



Техническая информация:

- HSS — высококачественная быстрорежущая сталь

Применение: для нарезания резьбы

Артикул	No.	M		i
GQ-10702	MA 5/VW	метрические	Набор для нарезания резьбы, 21 предмет, аналогично MA 5 + Вороток 1 1/2	HSS

Набор для нарезания резьбы 32 предмета, DIN 352, M 3 – M 12



Артикул	No.	M		i
GQ-10711	CM 15	метрические	Ручные метчики (черновой, средний и чистовой): M 3, M 4, M 5, M 6, M 8, M 10, M 12; Плашки (25×9): M 3, M 4, M 5, M 6, M 8, M 10, M 12; Плашкодержатели для плашек: 25×9; Воротки: 1 1/2; Отвертка; Резьбовой калибр	HSS

Набор для нарезания резьбы 42 предмета, M 3 – M 12

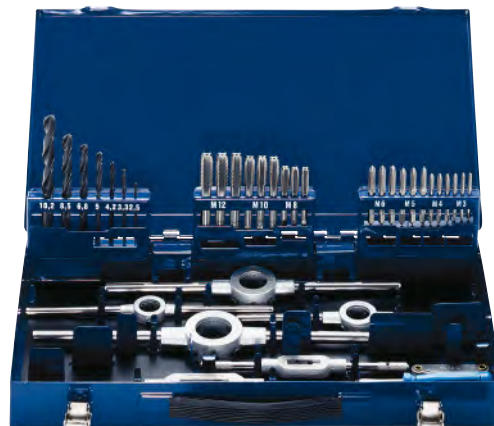

Техническая информация:

- HSS — высококачественная быстрорежущая сталь
 - DIN 352, для метрической резьбы ISO DIN 13, допуск 6H
- Применение:** для нарезания резьбы

Артикул	No.	M		i
GQ-10731	STM 15S	метрические	Ручные метчики (черновой, средний и чистовой): M 3, M 4, M 5, M 6, M 8, M 10, M 12; Плашки: M 3, M 4, M 5, M 6, M 8, M 10, M 12; Плашкодержатели для плашек: 20×5 / 20×7 / 25×9 / 30×11 / 38×14; Вороток: 1 + 2; Сверла для отверстий под резьбу: Ø 2,5 / 3,3 / 4,2 / 5,0 / 6,8 / 8,5 / 10,2	HSS
GQ-10722	STM 15SW	метрические	Ручные метчики (черновой, средний и чистовой): M 3, M 4, M 5, M 6, M 8, M 10, M 12; Плашки: M 3, M 4, M 5, M 6, M 8, M 10, M 12; Плашкодержатели для плашек: 20×5 / 20×7 / 25×9 / 30×11 / 38×14; Вороток: 1 + 2; Сверла для отверстий под резьбу: Ø 2,5 / 3,3 / 4,2 / 5,0 / 6,8 / 8,5 / 10,2; Держатель	HSS
GQ-10753				HSS-E

Наборы для нарезания резьбы М 3–М 20



Техническая информация:

- HSS — высококачественная быстрорежущая сталь
- DIN 352 — для метрической резьбы ISO DIN 13, допуск 6H

Применение: для нарезания резьбы

Артикул	No.	M		i
GQ-10723	STM 355	метрические	Набор для нарезания резьбы, 52 предмета: Ручные метчики (черновой, средний и чистовой): М 3, М 4, М 5, М 6, М 8, М 10, М 12, М 14, М 16, М 18, М 20; Плашки: М 3, М 4, М 5, М 6, М 8, М 10, М 12, М 14, М 16, М 18, М 20; Плашкодержатели для плашек: 20×5 / 20×7 / 25×9 / 30×11 / 38×14 / 45×18; Воротки: 1 + 3	HSS
GQ-10733	STM 355F	метрические	Набор для нарезания резьбы, 59 предмета: Ручные метчики (черновой, средний и чистовой): М 3, М 4, М 5, М 6, М 8, М 10, М 12, М 14, М 16, М 18, М 20; Плашки: М 3, М 4, М 5, М 6, М 8, М 10, М 12, М 14, М 16, М 18, М 20; Плашкодержатели для плашек: 20×5 / 20×7 / 25×9 / 30×11 / 38×14 / 45×18; Воротки: 1 + 3; Направляющие: 1, 2, 3, 4, 5, 6, 7	HSS

Набор для нарезания резьбы 62 предмета, М 3–М 24



Техническая информация:

- HSS — высококачественная быстрорежущая сталь
- DIN 352 — для метрической резьбы ISO DIN 13, допуск 6H

Применение: для нарезания резьбы

Артикул	No.	M	
GQ-10724	STM 55	метрические	Ручные метчики (черновой, средний и чистовой): М 3, М 4, М 5, М 6, М 8, М 10, М 12, М 14, М 16, М 18, М 20, М 22, М 24; Плашки: М 3, М 4, М 5, М 6, М 8, М 10, М 12, М 14, М 16, М 18, М 20, М 22, М 24; Плашкодержатели для плашек: 20×5 / 20×7 / 25×9 / 30×11 / 38×14 / 45×18 / 55×22; Воротки: 0 + 2 + 4



Набор для ручной резьбы



Техническая информация:

- HSS — высококачественная быстрорежущая сталь

Артикул	
GQ-70601	Набор однопроходных метчиков М 3–М 12, 15 предметов Однопроходные метчики DIN 352: М 3 / М 4 / М 5 / М 6 / М 8 / М 10 / М 12 + Переставные воротки: размер 1½ + Сверла для отверстий под резьбу: Ø 2,5; 3,3; 4,2; 5,0; 6,8; 8,5; 10,2 Набор конусных зенкеров 6,3–20,5 мм, 6 предметов Конусные зенкеры DIN 335 C — Ø 6,3; 8,3; 10,4; 12,4; 16,5; 20,5 мм

Штангенциркуль цифровой



- нержавеющей сталь

Артикул	Длина, мм	Деление, мм / дюйм	Погрешность, мм / дюйм
GQ-50512	150	0,01 / 0,0005	0,02 / 0,0015





Гаечные ключи	332
Наборы гаечных ключей	339
Разводные ключи	340
Торцовые головки	340
Трещотки	347
Инструментальные наборы и ящики	348
Прочий инструмент	352

Ключ гаечный рожковый

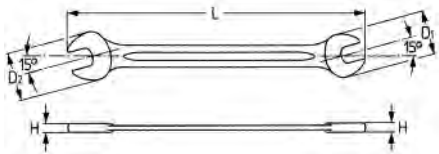

- DIN 3110 / ISO 1085
- хромованадиевая сталь
- хромирование
- полированные головки

Артикул	Ø _{MM}	←L→	H, мм	D1, мм	D2, мм	грамм
HE-00350040582	4×5	103	3,3	11,6	13,7	10
HE-00350055582	5×5,5	104	3,3	13,7	14,7	10
HE-00350055782	5,5×7	122	3,6	15,7	17,7	20
HE-00350060782	6×7	122	3,6	15,7	17,7	20
HE-00350080982	8×9	140	3,9	20,8	22,9	32
HE-00350081082	8×10	140	3,9	20,8	22,9	31
HE-00350101182	10×11	156	4,8	23,9	26,9	54
HE-00350101282	10×12	156	4,8	23,9	26,9	53
HE-00350101382	10×13	172	5,3	24,0	30,0	67
HE-00350111382	11×13	172	5,3	28,0	31,0	65
HE-00350121382	12×13	172	5,3	28,0	31,0	61
HE-00350121482	12×14	172	5,3	28,0	31,0	59
HE-00350131482	13×14	190	5,7	32,5	34,9	92
HE-00350131582	13×15	190	5,7	32,5	34,9	91
HE-00350131682	13×16	190	5,7	32,5	34,9	90
HE-00350131782	13×17	204	5,9	32,1	38,2	110
HE-00350141582	14×15	190	5,7	32,5	34,9	90
HE-00350141782	14×17	204	5,9	32,1	38,2	105
HE-00350161782	16×17	204	5,9	36,1	39,2	105
HE-00350161882	16×18	204	5,9	36,1	39,2	105
HE-00350171982	17×19	223	6,5	40,2	42,3	155
HE-00350181982	18×19	223	6,5	40,2	42,3	150
HE-00350182182	18×21	236	6,8	40,2	46,4	180
HE-00350192282	19×22	236	6,8	44,9	48,4	190
HE-00350192482	19×24	250	7,3	42,3	52,5	230
HE-00350202282	20×22	236	6,8	44,9	48,4	185
HE-00350212382	21×23	250	7,3	47,4	51,5	265
HE-00350212482	21×24	250	7,3	47,4	51,5	260
HE-00350222482	22×24	250	7,3	47,4	51,5	260
HE-00350242682	24×26	265	7,8	52,5	58,6	320
HE-00350242782	24×27	265	7,8	52,5	58,6	310
HE-00350252882	25×28	280	8,1	55,2	61,3	350
HE-00350272982	27×29	280	8,1	58,6	64,4	360
HE-00350273082	27×30	280	8,1	58,6	64,4	355
HE-00350273282	27×32	302	8,6	59,7	69,9	455
HE-00350303282	30×32	302	8,6	64,8	70,3	480
HE-00350303482	30×34	302	8,6	64,8	72,9	510
HE-00350303682	30×36	325	8,8	63,0	74,5	540
HE-00350323682	32×36	325	8,8	66,5	74,5	550
HE-00350364182	36×41	358	8,8	74,5	84,0	730
HE-00350414682	41×46	400	9,8	84,0	93,5	1000
HE-00350465082	46×50	450	10,8	93,5	105,0	1470

Артикул	Ø _{AF}	←L→	H, мм	D1, мм	D2, мм	грамм
HE-00350660682	1/4 × 5/16	130	3,9	17,7	20,8	28
HE-00350660982	5/16 × 3/8	140	3,9	20,8	22,9	32
HE-00350661382	3/8 × 7/16	156	4,8	23,9	26,9	55
HE-00350661782	7/16 × 1/2	172	5,3	28,0	31,0	67
HE-00350661982	1/2 × 9/16	190	5,7	32,5	34,9	92

продолжение ▾

продолжение ▾

Артикул	Ø _{AF}	←L→	H, мм	D1, мм	D2, мм	грамм
HE-00350662282	9/16 × 5/8	190	5,7	32,5	34,9	91
HE-00350662582	19/32 × 11/16	204	5,9	36,1	39,2	110
HE-00350662782	5/8 × 11/16	204	5,9	36,1	39,2	105
HE-00350662882	5/8 × 3/4	223	6,5	40,2	42,3	155
HE-00350663082	11/16 × 3/4	223	6,5	40,2	42,3	150
HE-00350663582	3/4 × 25/32	236	6,8	44,9	48,4	190
HE-00350663782	3/4 × 7/8	236	6,8	44,9	48,4	185
HE-00350664182	13/16 × 7/8	236	6,8	44,9	48,4	180
HE-00350664382	7/8 × 15/16	250	7,3	47,4	51,5	260
HE-00350664682	15/16 × 1	265	7,8	52,5	58,6	310
HE-00350665082	1 × 1 1/8	280	8,1	55,7	61,3	345
HE-00350665382	1 1/16 × 1 1/4	302	8,6	59,7	69,9	460
HE-00350665582	1 1/8 × 1 5/16	302	8,6	64,8	70,3	480
HE-00350665882	1 3/16 × 1 5/16	302	8,6	64,8	70,3	470
HE-00350666082	1 1/4 × 1 3/8	325	8,8	66,5	74,5	555
HE-00350666482	1 5/16 × 1 1/2	325	8,8	66,5	74,5	540
HE-00350666882	1 7/16 × 1 5/8	358	8,8	74,5	84,0	725
HE-00350666982	1 1/2 × 1 5/8	358	8,8	74,5	84,0	710
HE-00350667482	1 11/16 × 1 7/8	400	9,8	84,0	93,5	990
HE-00350667782	1 13/16 × 2	450	10,8	93,5	105,0	1465

Комбинированный гаечный ключ

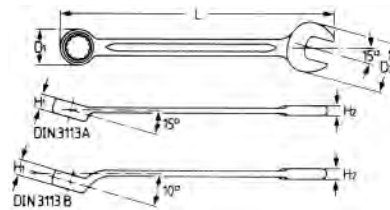

- DIN 3113 A / ISO 3318 · ISO 7738
- хромованадиевая сталь
- хромирование
- полированные головка и кольцо

Артикул	Ø _{MM}	←L→	H, мм	D, мм	A, мм	No.	грамм
HE-00400005582	5,5	100	3,9	5,0	10,1	15,7	14
HE-00400006082	6	100	3,9	5,0	10,1	15,7	14
HE-00400007082	7	110	4,2	5,5	11,5	17,0	16
HE-00400008082	8	120	4,4	5,9	12,9	19,0	23
HE-00400009082	9	130	4,7	6,4	14,5	20,9	33
HE-00400010082	10	140	5,0	6,9	15,9	22,8	40
HE-00400011082	11	150	5,2	7,4	17,3	25,4	48
HE-00400012082	12	160	5,5	7,9	18,7	26,7	58
HE-00400013082	13	170	5,8	8,4	20,2	29,3	63
HE-00400014082	14	180	6,1	8,9	21,6	31,2	88
HE-00400015082	15	190	6,3	9,3	23,1	33,0	97
HE-00400016082	16	200	6,6	9,8	24,6	34,5	105
HE-00400017082	17	210	6,9	10,3	25,4	37,3	135
HE-00400018082	18	220	7,1	10,8	27,4	38,4	145
HE-00400019082	19	230	7,3	11,1	28,8	40,4	155
HE-00400020082	20	240	7,5	11,4	30,2	42,3	175
HE-00400021082	21	250	7,7	11,7	31,7	44,2	200
HE-00400022082	22	260	7,9	12,0	33,0	46,6	230
HE-00400023082	23	270	8,1	12,4	34,5	48,8	255
HE-00400024082	24	280	8,3	12,7	35,8	50,1	280
HE-00400025082	25	290	8,5	13,0	37,3	52,8	300
HE-00400026082	26	300	8,7	13,3	38,7	53,9	335
HE-00400027082	27	310	8,9	13,6	40,2	55,9	375
HE-00400028082	28	320	9,1	13,9	41,5	57,8	400
HE-00400029082	29	330	9,3	14,2	42,8	59,8	440
HE-00400030082	30	340	9,5	14,6	44,3	62,6	490

продолжение ▾

▶ продолжение

Артикул	Ø _{MM}	←L→	H, мм	D, мм	A, мм	No.	грамм
HE-00400032082	32	360	9,9	15,2	47,2	66,9	590
HE-00400034082	34	380	10,3	15,8	50,1	69,5	680
HE-00400036082	36	400	14,1	22,8	54,6	77,5	1090
HE-00400038082	38	400	14,1	22,8	54,6	77,5	1070
HE-00400041082	41	450	15,8	25,8	62,1	83,7	1450
HE-00400046082	46	500	17,5	28,8	69,6	93,1	1960
HE-00400050082	50	540	18,9	31,2	75,6	102,6	2600
HE-00400055080	55	610	18,0	28,2	84,5	113,0	2850
HE-00400060080	60	660	20,0	31,0	90,0	123,0	3600
HE-00400065080	65	710	22,0	33,0	98,0	133,0	4550
HE-00400070080	70	760	24,0	35,0	105,0	143,0	5800
HE-00400075080	75	810	26,0	38,0	110,0	153,0	6650
HE-00400080080	80	860	28,0	41,0	119,0	163,0	8500

Артикул	Ø _{MM}	←L→	H, мм	D, мм	A, мм	No.	грамм
HE-00400631282	¼	100	3,9	5,0	10,1	15,7	14
HE-00400631682	⅜	120	4,4	5,9	12,9	19,0	23
HE-00400631982	½	140	5,0	6,9	15,9	22,8	41
HE-00400632182	⅝	150	5,2	7,4	17,3	25,4	48
HE-00400632382	¾	170	5,8	8,4	20,2	29,3	64
HE-00400632582	⅞	180	6,1	8,9	21,6	31,2	88
HE-00400632682	1⅜	190	6,3	9,3	23,1	33,0	97
HE-00400632782	⅝	200	6,6	9,8	24,6	34,5	105
HE-00400632982	1⅞	210	6,9	10,3	25,9	37,3	135
HE-00400633182	¾	230	7,3	11,1	28,8	40,4	155
HE-00400633282	2⅜	240	7,5	11,4	30,2	42,3	175
HE-00400633382	1⅞	250	7,7	11,7	31,7	44,2	205
HE-00400633482	⅞	260	7,9	12,0	33,0	46,6	230
HE-00400633582	1⅝	280	8,3	12,7	35,8	50,1	285
HE-00400633782	1	290	8,5	13,0	37,3	52,8	295
HE-00400633882	1⅞	310	8,9	13,6	40,2	55,9	375
HE-00400633982	1⅝	330	9,3	14,2	42,8	59,8	445
HE-00400634182	1¼	360	9,9	15,2	47,2	66,9	595
HE-00400634282	1⅝	360	9,9	15,2	47,2	66,9	580
HE-00400634382	1⅜	400	14,1	22,8	54,6	77,5	1165
HE-00400634482	1⅞	400	14,1	22,8	54,6	77,5	1080
HE-00400634582	1½	400	14,1	22,8	54,6	77,5	1060
HE-00400634782	1⅝	450	15,8	25,8	62,1	83,7	1450
HE-00400634982	1¾	500	17,5	28,8	69,6	93,1	2020
HE-00400635082	1⅞	500	17,5	28,8	69,6	93,1	1960
HE-00400635282	2	540	18,9	31,2	75,6	102,6	2600
HE-00400635480	2⅞	610	18,0	31,2	84,5	113,0	2900
HE-00400635580	2⅝	610	18,0	31,2	84,5	113,0	2750
HE-00400635680	2¼	610	18,0	31,2	84,5	113,0	2650
HE-00400635780	2⅝	660	20,0	31,2	90,0	122,0	3700
HE-00400635880	2⅜	660	20,0	31,2	90,0	122,0	3600
HE-00400635980	2⅞	660	20,0	31,2	90,0	122,0	3500

Ключ гаечный рожковый

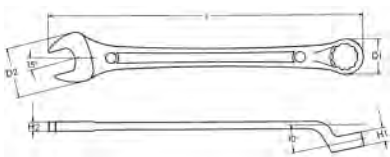

- DIN 3113 B / ISO 3318 · ISO 7738
- высокосортная хромованадиевая сталь, за счет чего моменты затяжки повышаются почти вдвое к стандарту DIN / EN / ISO, DIN 3113 B / ISO 3318 · ISO 7738
- хромирование
- полное полирование

▶ продолжение

▶ продолжение

Артикул	Ø _{MM}	←L→	D1, мм	D2, мм	H1, мм	H2, мм	грамм
HE-00410010083	10	149	15,7	21,9	6,9	4,9	49
HE-00410011083	11	161	16,8	23,9	7,4	5,2	60
HE-00410012083	12	173	18,1	25,9	7,8	5,5	74
HE-00410013083	13	185	19,4	28,0	8,3	5,9	88
HE-00410014083	14	197	20,7	30,0	8,8	6,1	100
HE-00410015083	15	209	21,9	32,1	9,2	6,4	120
HE-00410016083	16	221	23,1	34,2	9,7	6,7	145
HE-00410017083	17	233	24,3	36,1	10,2	7,0	165
HE-00410018083	18	245	25,7	38,2	10,7	7,3	185
HE-00410019083	19	257	27,1	40,3	11,2	7,6	215
HE-00410020083	20	269	28,4	42,3	11,6	7,8	245
HE-00410021083	21	281	29,7	44,4	12,0	8,2	275
HE-00410022083	22	293	31,1	46,3	12,5	8,5	315
HE-00410024083	24	317	33,8	50,4	13,5	9,1	390
HE-00410027083	27	352	37,8	56,1	14,8	9,9	530
HE-00410030083	30	388	41,8	61,6	16,3	10,9	675
HE-00410032083	32	412	44,5	65,5	17,2	11,4	830
HE-00410034083	34	436	47,3	69,3	18,2	12,0	1025
HE-00410036083	36	460	49,9	73,1	19,1	12,6	1145
HE-00410041083	41	520	56,6	82,6	21,5	14,1	1640

Накидной гаечный ключ двусторонний

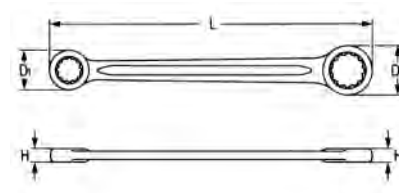

- DIN 837 / ISO 1085
- хромованадиевая сталь
- хромирование
- полированные кольца
- прямые

Артикул	Ø _{MM}	←L→	H1, мм	D1, мм	D2, мм	грамм
HE-00450060782	6×7	95	4,2	10,0	11,5	10
HE-00450080982	8×9	110	4,8	13,0	14,0	15
HE-00450101182	10×11	120	5,4	16,0	17,0	23
HE-00450101382	10×13	138	6,1	16,0	20,0	30
HE-00450121382	12×13	138	6,1	18,5	20,0	38
HE-00450131782	13×17	170	7,4	20,0	25,5	55
HE-00450141582	14×15	155	6,7	21,0	23,0	43
HE-00450141782	14×17	170	7,4	21,0	25,5	55
HE-00450161782	16×17	170	7,4	24,5	25,5	60
HE-00450171982	17×19	190	8,2	25,5	28,0	80
HE-00450181982	18×19	190	8,2	27,0	28,0	85
HE-00450202282	20×22	210	8,9	29,5	32,5	115
HE-00450212382	21×23	232	9,8	30,5	33,5	140
HE-00450222482	22×24	232	9,8	32,5	35,5	145
HE-00450242682	24×26	255	10,7	35,5	38,0	175
HE-00450242782	24×27	255	10,7	35,5	39,0	185
HE-00450252882	25×28	278	11,6	36,5	41,0	220
HE-00450303282	30×32	305	12,3	43,5	46,0	300
HE-00450364182	36×41	365	14,3	51,5	59,0	500

Накидной гаечный ключ двусторонний

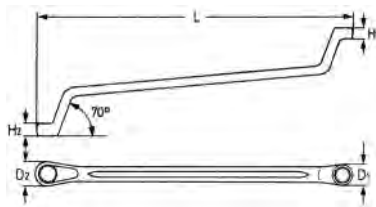

- DIN 838 / ISO 1085
- хромованадиевая сталь
- хромирование
- полированные кольца
- с глубоким изгибом
- длинная форма

Артикул	Ø MM	←L→	H1, мм	H2, мм	D1, мм	D2, мм	Δ г
HE-00475055782	5,5×7	165	5,8	6,3	10,6	12,2	42
HE-00475060782	6×7	165	5,8	6,3	10,6	12,2	43
HE-00475070882	7×8	170	6,0	6,7	12,2	13,5	55
HE-00475080982	8×9	180	6,7	7,3	13,7	15,1	61
HE-00475081082	8×10	180	6,7	7,5	13,7	16,4	67
HE-00475091182	9×11	195	7,3	8,1	15,1	17,9	78
HE-00475101182	10×11	195	7,5	8,1	16,4	17,9	85
HE-00475101382	10×13	216	7,5	9,0	16,4	20,9	115
HE-00475111382	11×13	216	8,4	9,0	18,3	20,9	115
HE-00475121382	12×13	216	8,4	9,0	19,7	20,9	120
HE-00475121482	12×14	216	8,4	9,3	19,7	22,3	110
HE-00475131482	13×14	238	9,0	9,3	20,9	22,3	145
HE-00475131582	13×15	238	9,0	9,3	20,9	24,0	145
HE-00475131682	13×16	238	9,0	10,2	20,9	25,4	150
HE-00475131782	13×17	262	9,0	10,4	20,9	27,0	185
HE-00475141582	14×15	238	9,6	10,1	22,4	25,0	150
HE-00475141782	14×17	262	9,3	10,4	22,2	27,0	185
HE-00475161782	16×17	262	10,2	10,4	25,4	27,0	200
HE-00475171982	17×19	290	10,8	11,0	27,0	29,7	260
HE-00475181982	18×19	290	10,8	11,0	27,8	29,7	250
HE-00475182182	18×21	290	11,0	11,8	28,4	32,4	265
HE-00475192282	19×22	320	11,0	12,2	29,7	34,0	320
HE-00475192482	19×24	326	11,0	12,8	29,7	37,0	365
HE-00475202282	20×22	320	11,5	12,2	31,8	34,0	340
HE-00475212382	21×23	326	11,8	12,5	32,4	35,3	350
HE-00475212482	21×24	326	11,8	12,8	32,4	37,0	345
HE-00475222482	22×24	326	12,2	12,8	34,0	37,0	350
HE-00475242682	24×26	337	12,8	13,9	37,0	41,0	420
HE-00475242782	24×27	337	12,8	13,9	37,0	41,0	445
HE-00475243082	24×30	346	12,8	14,6	37,0	45,5	490
HE-00475252882	25×28	346	13,0	14,2	39,2	43,0	495

Артикул	Ø AF	←L→	H1, мм	H2, мм	D1, мм	D2, мм	Δ г
HE-00475660682	¼×½	170	6,0	6,7	12,2	13,5	55
HE-00475660982	⅓×⅔	180	6,7	7,5	13,7	16,4	64
HE-00475661382	⅜×⅞	195	7,5	8,1	16,4	17,9	87
HE-00475661782	½×⅞	216	8,4	9,0	18,3	20,9	110
HE-00475661982	⅝×⅞	239	9,0	9,3	20,9	22,3	145
HE-00475662282	⅞×⅞	239	9,3	9,7	22,3	25,0	145
HE-00475662782	⅞×1⅓	262	10,2	10,4	25,4	27,0	190
HE-00475662882	⅞×¾	290	10,2	11,0	25,4	29,7	230
HE-00475663082	1⅓×¾	290	10,8	11,0	27,8	29,7	265
HE-00475663582	¾×2⅝	290	11,0	11,4	29,7	31,8	260
HE-00475663782	¾×⅞	320	11,0	12,2	29,7	34,0	305
HE-00475664182	1⅓×⅞	320	11,5	12,2	31,8	34,0	315
HE-00475664382	⅞×1⅓	326	12,2	12,8	34,0	37,0	350
HE-00475664682	1⅓×1	337	12,8	13,9	37,0	41,0	445
HE-00475665082	1×1⅓	346	13,0	14,2	39,2	43,0	500
HE-00475665382	1⅓×1⅓	358	13,9	15,5	42,0	49,0	600

продолжение ▾

▾ продолжение

Артикул	Ø AF	←L→	H1, мм	H2, мм	D1, мм	D2, мм	Δ г
HE-00475665582	1⅓×1⅓	360	14,6	15,5	45,5	50,0	585
HE-00475665882	1⅓×1⅓	360	14,6	15,5	45,5	50,0	590
HE-00475666082	1⅓×1⅓	412	17,0	18,2	48,2	53,5	840
HE-00475666482	1⅓×1⅓	412	17,0	18,2	48,2	53,5	820
HE-00475666882	1⅓×1⅓	440	18,0	19,5	53,5	60,5	1030
HE-00475667482	1⅓×1⅓	476	19,7	21,4	63,0	70,0	1260
HE-00475667782	1⅓×2	500	21,4	22,4	67,0	73,0	1570

Накидной гаечный ключ двусторонний, разрезной

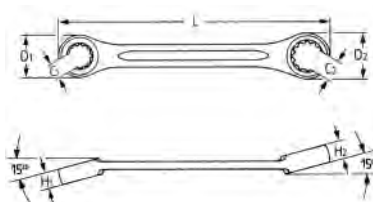

- DIN 3118
- хромованадиевая сталь
- хромирование
- для накидных гаек на трубопроводных соединениях

Артикул	Ø MM	←L→	H1, мм	H2, мм	D1, мм	D2, мм	C1, мм	C2, мм	Δ г
HE-00497081080	8×10	140	7,0	8,5	18,0	20,0	6,0	7,0	50
HE-00497091180	9×11	150	8,5	9,0	20,0	22,0	6,5	8,5	60
HE-00497101180	10×11	150	8,5	9,0	20,0	22,0	7,0	8,5	60
HE-00497101280	10×12	150	8,5	10,0	20,0	24,0	7,0	9,0	60
HE-00497111380	11×13	175	10,0	11,0	26,0	28,0	8,5	10,0	120
HE-00497121480	12×14	170	9,0	11,0	25,0	28,0	9,0	11,0	95
HE-00497131480	13×14	170	10,5	11,0	26,0	28,0	10,0	11,0	105
HE-00497131580	13×15	175	10,0	11,0	26,0	28,0	10,0	12,0	120
HE-00497141780	14×17	200	11,0	12,0	28,0	30,0	11,0	14,0	140
HE-00497171980	17×19	210	12,0	14,0	30,0	32,0	14,0	15,0	150
HE-00497192280	19×22	220	14,0	16,0	32,0	38,0	15,0	17,0	205
HE-00497222480	22×24	235	16,0	17,0	38,0	42,0	17,0	18,0	275
HE-00497242680	24×26	255	16,0	17,0	43,0	46,0	19,0	20,5	320
HE-00497242780	24×27	255	17,0	18,0	42,0	46,0	18,0	20,0	315
HE-00497303280	30×32	280	21,0	23,0	50,0	52,0	21,0	24,0	435

Рожковый гаечный ключ ударный

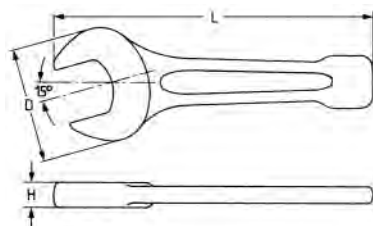

- ключи предназначены для закручивания и откручивания крепежных изделий при помощи ударных инструментов (кувалда, молоток и пр.)
- гаечный ключ ударного действия с открытым зевом
- лакирование
- DIN 133

продолжение ▾

▶ продолжение

Артикул	⊙ _{MM}	←L→	H, мм	D, мм	⚖ грамм
HE-00810002420	24	180	16,0	56	320
HE-00810002720	27	180	16,0	56	310
HE-00810003020	30	190	17,0	62	415
HE-00810003220	32	190	17,0	62	415
HE-00810003620	36	215	17,5	76	640
HE-00810003820	38	215	17,5	76	620
HE-00810004120	41	235	18,5	86	900
HE-00810004620	46	255	20,0	98	1400
HE-00810005020	50	275	21,0	105	1600
HE-00810005520	55	300	23,0	116	2100
HE-00810006020	60	320	24,5	128	2600
HE-00810006520	65	342	27,0	138	3400
HE-00810007020	70	375	30,0	154	4200
HE-00810007520	75	375	30,0	154	4100
HE-00810008020	80	408	34,0	174	6200
HE-00810008520	85	408	34,0	174	6100
HE-00810009020	90	445	38,0	194	7900
HE-00810009520	95	445	38,0	194	7700
HE-00810010020	100	485	44,0	215	11200
HE-00810010520	105	485	44,0	215	10800
HE-00810011020	110	510	47,0	235	13100
HE-00810011520	115	510	47,0	235	12700
HE-00810012020	120	545	50,0	255	17700
HE-00810012520	125	545	50,0	255	17400
HE-00810013020	130	575	55,0	275	19100
HE-00810013520	135	575	55,0	275	18700
HE-00810014020	140	575	55,0	275	18300
HE-00810014520	145	640	60,0	305	28500
HE-00810015020	150	640	60,0	305	28000
HE-00810015520	155	640	60,0	305	27500
HE-00810016020	160	640	60,0	305	27000
HE-00810016520	165	715	70,0	342	42000
HE-00810017020	170	715	70,0	342	41000
HE-00810017520	175	715	70,0	342	40000
HE-00810018020	180	715	70,0	342	39000
HE-00810018520	185	715	70,0	342	38000
HE-00810019020	190	800	78,0	392	56000
HE-00810019520	195	800	78,0	392	55000
HE-00810020020	200	800	78,0	392	53000
HE-00810021020	210	800	78,0	392	51000
HE-00810022020	220	800	72,0	415	49000
HE-00810023020	230	800	72,0	415	47000

Артикул	⊙ _{AF}	←L→	H, мм	D, мм	⚖ грамм
HE-00810633420	7/8	180	16,0	56	320
HE-00810633720	1	180	16,0	56	310
HE-00810633820	1 1/16	180	16,0	56	310
HE-00810633920	1 1/8	180	16,0	56	305
HE-00810634020	1 3/16	190	17,0	62	450
HE-00810634120	1 1/4	190	17,0	62	415
HE-00810634220	1 5/16	190	17,0	62	405
HE-00810634320	1 3/8	215	17,5	76	650
HE-00810634420	1 7/16	215	17,5	76	640
HE-00810634520	1 1/2	215	17,5	76	630
HE-00810634620	1 9/16	235	18,5	86	910
HE-00810634720	1 5/8	235	18,5	86	900
HE-00810634820	1 11/16	235	18,5	86	890
HE-00810634920	1 3/4	235	18,5	86	870
HE-00810635020	1 13/16	255	20,0	98	1400
HE-00810635120	1 7/8	255	20,0	98	1390
HE-00810638020	1 15/16	275	21,0	105	1590
HE-00810635220	2	275	21,0	105	1600
HE-00810635320	2 1/16	275	21,0	105	1550
HE-00810635420	2 1/8	275	21,0	105	1500
HE-00810635520	2 3/16	300	23,0	116	2100
HE-00810635620	2 1/4	300	23,0	116	2050
HE-00810635720	2 5/16	300	23,0	116	2000

▶ продолжение

▶ продолжение

Артикул	⊙ _{AF}	←L→	H, мм	D, мм	⚖ грамм
HE-00810635820	2 3/8	320	24,5	128	2600
HE-00810635920	2 7/16	320	24,5	128	2550
HE-00810636020	2 1/2	320	24,5	128	2500
HE-00810636120	2 9/16	342	27,0	138	3400
HE-00810636220	2 5/8	342	27,0	138	3350
HE-00810639520	2 11/16	375	30,0	154	4250
HE-00810636320	2 3/4	375	30,0	154	4200
HE-00810636420	2 13/16	375	30,0	154	4150
HE-00810638320	2 7/8	375	30,0	154	4100
HE-00810636520	2 15/16	375	30,0	154	4100
HE-00810636620	3	375	30,0	154	4050
HE-00810636720	3 1/8	408	34,0	174	6250
HE-00810636820	3 1/4	408	34,0	174	6150
HE-00810636920	3 3/8	408	34,0	174	6050
HE-00810637020	3 1/2	445	38,0	194	7950
HE-00810637120	3 5/8	445	38,0	194	7850
HE-00810637220	3 3/4	445	38,0	194	7700
HE-00810637320	3 7/8	485	44,0	215	11250
HE-00810637420	4	485	44,0	215	11150
HE-00810637520	4 1/8	485	44,0	215	10800
HE-00810637620	4 1/4	510	47,0	235	13200
HE-00810639620	4 3/8	510	47,0	235	13000
HE-00810637720	4 1/2	510	47,0	235	12700
HE-00810637820	4 5/8	510	47,0	235	12650
HE-00810638120	4 3/4	545	50,0	255	17700
HE-00810639720	4 7/8	545	50,0	255	17450
HE-00810638220	5	545	50,0	255	17400
HE-00810637920	5 1/4	575	55,0	275	18750
HE-00810638620	5 1/2	575	55,0	275	18300
HE-00810638720	5 5/8	640	60,0	305	28400
HE-00810639020	6	640	60,0	305	27900

Накидной гаечный ключ ударный

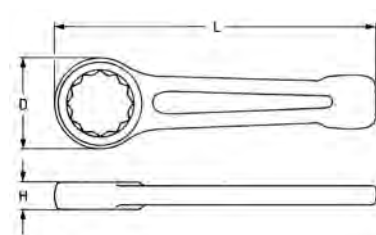

- ключи предназначены для завинчивания и отвинчивания крепежных изделий при помощи ударных инструментов (кувалда, молоток и пр.)
- ударный односторонний ключ с замкнутым зевом
- DIN 7444
- лакирование

Артикул	⊙ _{MM}	←L→	H, мм	D, мм	⚖ грамм
HE-00820002420	24	165	15,0	43	260
HE-00820002720	27	180	16,0	46	280
HE-00820003020	30	190	17,0	52	420
HE-00820003220	32	190	17,0	52	400
HE-00820003620	36	205	18,0	58	540
HE-00820003820	38	205	19,0	59	530
HE-00820004120	41	230	20,0	66	700
HE-00820004620	46	240	22,0	74	900
HE-00820005020	50	255	24,0	80	1150
HE-00820005520	55	270	25,0	86	1380

▶ продолжение

▼ продолжение

Артикул	⊙ _{MM}	←L→	H, мм	D, мм	⚖ грамм
HE-00820006020	60	280	26,0	93	1540
HE-00820006520	65	300	30,0	102	2100
HE-00820007020	70	330	33,0	110	2850
HE-00820007520	75	330	33,0	110	2700
HE-00820008020	80	360	36,0	126	3900
HE-00820008520	85	360	36,0	126	3700
HE-00820009020	90	390	40,0	142	5150
HE-00820009520	95	390	40,0	142	4900
HE-00820010020	100	420	45,0	155	6450
HE-00820010520	105	420	45,0	155	6200
HE-00820011020	110	450	48,0	170	8000
HE-00820011520	115	450	48,0	170	7750
HE-00820012020	120	480	54,0	182	9500
HE-00820012520	125	480	54,0	182	9250
HE-00820013020	130	520	58,0	202	13200
HE-00820013520	135	520	58,0	202	12800
HE-00820014020	140	520	58,0	210	12500
HE-00820014520	145	580	64,0	228	18800
HE-00820015020	150	580	64,0	228	18500
HE-00820015520	155	580	64,0	228	18200
HE-00820016020	160	580	64,0	240	17800
HE-00820016520	165	650	70,0	265	28600
HE-00820017020	170	650	70,0	265	28000
HE-00820017520	175	650	70,0	265	27400
HE-00820018020	180	650	70,0	265	27000
HE-00820018520	185	700	75,0	290	34000
HE-00820019020	190	700	75,0	290	33000
HE-00820019520	195	700	75,0	290	32000
HE-00820020020	200	700	75,0	290	31000
HE-00820021020	210	750	80,0	320	39000
HE-00820022020	220	750	80,0	320	37000
HE-00820023020	230	750	80,0	320	35000

Артикул	⊙ _{AF}	←L→	H, мм	D, мм	⚖ грамм
HE-00820633420	7/8	165	15,0	43	240
HE-00820633720	1	165	15,0	43	250
HE-00820633820	1 1/16	180	16,0	46	280
HE-00820633920	1 1/8	180	16,0	46	275
HE-00820634020	1 3/16	190	17,0	52	420
HE-00820634120	1 1/4	190	17,0	52	400
HE-00820634220	1 5/16	190	17,0	52	390
HE-00820634320	1 3/8	205	18,0	58	550
HE-00820634420	1 7/16	205	18,0	58	540
HE-00820634520	1 1/2	205	18,0	58	530
HE-00820634620	1 5/8	230	20,0	66	710
HE-00820634720	1 3/4	230	20,0	66	700
HE-00820634820	1 11/16	230	20,0	66	690
HE-00820634920	1 3/4	240	22,0	74	910
HE-00820635020	1 13/16	240	22,0	74	900
HE-00820635120	1 7/8	240	22,0	74	890
HE-00820638020	1 15/16	255	24,0	80	1160
HE-00820635220	2	255	24,0	80	1140
HE-00820635320	2 1/16	255	24,0	80	1130
HE-00820635420	2 1/8	270	25,0	86	1390
HE-00820635520	2 3/16	270	25,0	86	1375
HE-00820635620	2 1/4	270	25,0	86	1370
HE-00820635720	2 5/16	280	26,0	93	1550
HE-00820635820	2 3/8	280	26,0	93	1540
HE-00820635920	2 7/16	280	26,0	93	1530
HE-00820636020	2 1/2	280	26,0	93	1520
HE-00820636120	2 5/8	300	30,0	102	2100
HE-00820636220	2 3/4	300	30,0	102	2080
HE-00820639520	2 11/16	300	30,0	102	2050
HE-00820636320	2 3/4	330	33,0	110	2850
HE-00820636420	2 13/16	330	33,0	110	2820
HE-00820638320	2 7/8	330	33,0	110	2800
HE-00820636520	2 15/16	330	33,0	110	2700

▶ продолжение

▼ продолжение

Артикул	⊙ _{AF}	←L→	H, мм	D, мм	⚖ грамм
HE-00820636620	3	330	33,0	110	2680
HE-00820636720	3 1/8	360	36,0	126	3910
HE-00820636820	3 1/4	360	36,0	126	3890
HE-00820636920	3 3/8	360	36,0	126	3690
HE-00820637020	3 1/2	390	40,0	142	5170
HE-00820637120	3 5/8	390	40,0	142	5130
HE-00820637220	3 3/4	390	40,0	142	4900
HE-00820637320	3 7/8	420	45,0	155	6480
HE-00820637420	4	420	45,0	155	6430
HE-00820637520	4 1/8	420	45,0	155	6200
HE-00820637620	4 1/4	450	48,0	170	8050
HE-00820639620	4 3/8	450	48,0	170	7980
HE-00820637720	4 1/2	450	48,0	170	7780
HE-00820637820	4 5/8	450	48,0	170	7750
HE-00820638120	4 3/4	480	54,0	182	9500
HE-00820639720	4 7/8	480	54,0	182	9220
HE-00820638220	5	480	54,0	182	9200
HE-00820638420	5 1/8	520	58,0	202	13200
HE-00820637920	5 1/4	520	58,0	202	12830
HE-00820638520	5 3/8	520	58,0	202	12790
HE-00820638620	5 1/2	520	58,0	210	12950
HE-00820638720	5 5/8	580	64,0	228	18850
HE-00820638820	5 3/4	580	64,0	228	18780
HE-00820638920	5 7/8	580	64,0	228	18520
HE-00820639020	6	580	64,0	228	18450

Накидной гаечный ключ тяговый

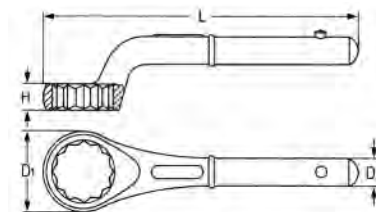

- хромованадиевая сталь
- хромирование
- прочная конструкция
- с изгибом
- использовать с трубой HEYCO 845

Артикул	⊙ _{MM}	←L→	H, мм	D1, мм	D2, мм	Для	⚖ грамм
HE-00840002280	22	180	17,0	38		845-0	440
HE-00840002480	24	180	17,0	38	18,5	845-0	420
HE-00840002780	27	190	17,0	41		845-0	450
HE-00840003080	30	200	18,0	48		845-0	520
HE-00840003280	32	235	18,0	49		845-1	750
HE-00840003680	36	245	20,0	54	21,5	845-1	840
HE-00840004180	41	265	22,0	62		845-1	1000
HE-00840004680	46	280	23,0	69		845-2	1200
HE-00840005080	50	290	25,5	76	24,5	845-2	1400
HE-00840005580	55	300	28,0	81		845-2	1500
HE-00840006080	60	345	30,5	90		845-3	2300
HE-00840006580	65	355	33,0	98		845-3	2700
HE-00840007080	70	365	35,5	105		845-3	2800
HE-00840007580	75	375	38,0	110		845-3	3100
HE-00840008080	80	385	40,5	125	29,5	845-3	3800
HE-00840008580	85	385	40,5	125		845-3	3600
HE-00840009080	90	410	45,0	140		845-3	5100
HE-00840009580	95	410	45,0	140		845-3	4800
HE-00840010080	100	412	45,0	143		845-3	4900

Труба-рычаг



- оцинковка
- для тяговых накладных ключей HEUSO 840

Артикул	№.	для Heусo 840	←L→	Ø мм	грамм
HE-00845000060	845-0	22-30	460	19	625
HE-00845000160	845-1	32-41	610	22	1125
HE-00845000260	845-2	46-55	760	25	2150
HE-00845000360	845-3	60-100	860	30	2875

Рожковый ключ двусторонний

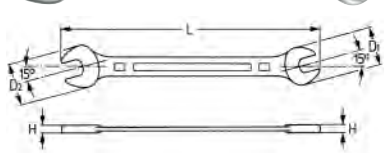

HEYTEC

- хромованадиевая сталь
- хромирование
- DIN 3110 / ISO 1085

Артикул	ØMM	←L→	H, мм	D1, мм	D2, мм	грамм
HE-50800060780	6×7	122	3,6	15,7	17,7	18
HE-50800080980	8×9	140	3,9	20,8	22,9	32
HE-50800081080	8×10	140	3,9	20,8	22,9	32
HE-50800101180	10×11	156	4,8	23,9	26,9	54
HE-50800101380	10×13	172	5,3	28	31	67
HE-50800111380	11×13	172	5,5	28	29,8	75
HE-50800121380	12×13	172	5,3	28	31	61
HE-50800131580	13×15	190	5,7	32,5	34,9	89
HE-50800131780	13×17	204	5,9	32,1	38,2	110
HE-50800141580	14×15	190	5,7	32,5	34,9	90
HE-50800161780	16×17	204	5,9	36,1	39,2	105
HE-50800161880	16×18	204	5,9	36,1	39,2	115
HE-50800171980	17×19	223	6,5	40,2	42,3	155
HE-50800181980	18×19	223	6,5	40,2	42,3	150
HE-50800192280	19×22	236	6,8	44,9	48,4	190
HE-50800202280	20×22	236	6,8	44,9	48,4	185
HE-50800212380	21×23	250	7,3	47,4	51,5	265
HE-50800242780	24×27	265	7,8	52,5	58,6	310
HE-50800252880	25×28	280	8,1	55,2	61,3	350
HE-50800273080	27×30	280	8,1	58,6	64,4	355
HE-50800303280	30×32	302	8,6	64,8	70,3	480
HE-50800323680	32×36	325	8,8	66,5	74,5	550
HE-50800364180	36×41	358	8,8	74,5	84	730
HE-50800414680	41×46	450	10,4	84	92,6	1140

Накладной гаечный ключ

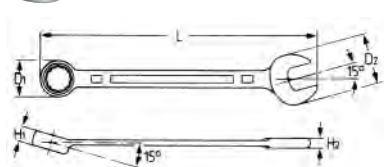

HEYTEC

- хромованадиевая сталь
- хромирование
- специальный профиль
- DIN 3113 A / ISO 7738

▶ продолжение

Артикул	ØMM	←L→	H, мм	D1, мм	D2, мм	грамм
HE-50810006080	6	100	9,8	15,7	5,0	3,9
HE-50810007080	7	110	11,2	17,0	5,5	4,2
HE-50810008080	8	120	12,7	19,0	5,9	4,4
HE-50810009080	9	130	14,1	20,9	6,4	4,7
HE-50810010080	10	140	15,5	22,8	6,9	5,0
HE-50810011080	11	150	16,9	25,4	7,4	5,2
HE-50810012080	12	160	18,3	26,7	7,9	5,5
HE-50810013080	13	170	19,7	29,3	8,4	5,8
HE-50810014080	14	180	21,1	31,2	8,9	6,1
HE-50810015080	15	190	22,6	33,0	9,3	6,3
HE-50810016080	16	200	24,0	34,5	9,8	6,6
HE-50810017080	17	210	25,4	37,3	10,3	6,9
HE-50810018080	18	220	26,8	38,4	10,8	7,1
HE-50810019080	19	230	28,2	40,4	11,1	7,3
HE-50810020080	20	240	29,6	42,3	11,4	7,5
HE-50810021080	21	250	31,0	44,2	11,7	7,7
HE-50810022080	22	260	32,3	46,6	12,0	7,9
HE-50810024080	24	280	35,1	50,1	12,7	8,3
HE-50810027080	27	310	39,2	55,9	13,6	8,9
HE-50810030080	30	340	43,4	62,6	14,6	9,5
HE-50810032080	32	360	46,2	66,9	15,2	9,9
HE-50810036080	36	400	54,6	77,5	22,8	14,1
HE-50810041080	41	450	62,1	83,7	25,8	15,8

Накладной гаечный ключ двусторонний, с глубоким изгибом



HEYTEC

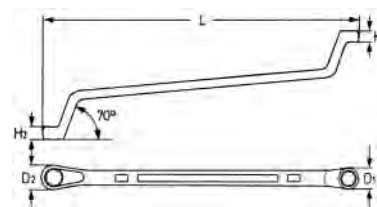

- хромованадиевая сталь
- хромирование
- специальный профиль
- DIN 838 / ISO 1085

Артикул	ØMM	←L→	D1, мм	D2, мм	H1, мм	H2, мм	грамм
HE-50805060780	6×7	165	11,1	12,5	5,9	6,5	40
HE-50805080980	8×9	180	14,3	15,5	6,9	7,4	58
HE-50805101180	10×11	200	17,2	18,4	7,8	8,3	72
HE-50805101380	10×13	220	15,4	19,8	7,4	8,7	100
HE-50805121380	12×13	220	20,6	21,3	8,8	9,3	108
HE-50805141580	14×15	245	23,3	24,2	9,7	10,2	140
HE-50805161780	16×17	255	26,4	27,2	10,6	10,9	175
HE-50805171980	17×19	285	26,8	28,5	12,0	12,0	285
HE-50805181980	18×19	275	29,1	30,1	11,3	11,6	235
HE-50805192280	19×22	285	30,2	31,3	11,8	12,3	275
HE-50805202280	20×22	300	31,1	34,0	12,0	12,7	285
HE-50805212380	21×23	315	33,0	36,0	12,4	13,1	305
HE-50805242780	24×27	330	38,5	41,9	13,4	14,5	360
HE-50805252880	25×28	350	40,4	43,9	13,8	14,9	450
HE-50805303280	30×32	365	46,8	49,3	15,9	16,5	550

▶ продолжение

Комбинированный гаечный ключ с трещоткой

HEYTEC

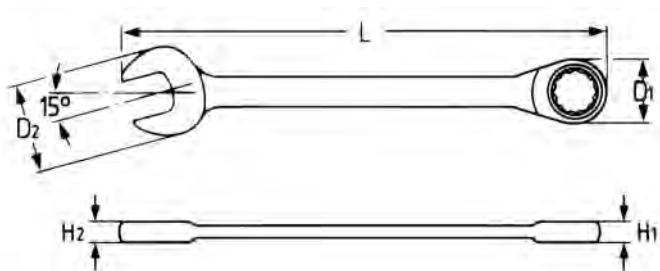

- хромованадиевая сталь
- хромирование
- 72 зубца
- накидная часть по стандарту DIN 899 Reihe A / ISO 1711-1
- рожковая часть по стандарту DIN 899 Reihe C / ISO 1711
- специальный профиль

Артикул	ØMM	←L→	D1, мм	D2, мм	H1, мм	H2, мм	грамм
HE-50720008080	8	140,0	17,0	16,8	6,6	4,6	32
HE-50720009080	9	150,0	19,5	18,5	7,0	5,0	40
HE-50720010080	10	160,0	20,5	20,8	7,5	5,3	59
HE-50720011080	11	165,0	22,2	23,0	8,0	6,0	70
HE-50720012080	12	172,0	23,0	25,3	8,3	6,3	77
HE-50720013080	13	178,0	25,3	27,2	8,7	6,6	85
HE-50720014080	14	190,0	28,2	29,2	9,0	6,8	105
HE-50720015080	15	200,0	29,2	31,5	9,5	7,0	125
HE-50720016080	16	207,0	30,0	32,8	10,0	7,5	225
HE-50720017080	17	225,0	31,7	35,0	10,3	7,7	160
HE-50720018080	18	240,0	32,2	37,5	11,5	8,3	200
HE-50720019080	19	248,0	34,3	39,5	10,3	8,7	210
HE-50720022080	22	278,0	42,0	45,0	10,3	9,0	381
HE-50720024080	24	300,8	46,7	51,5	13,4	9,9	500
HE-50720027080	27	304,1	48,7	55,9	14,9	10,9	601

Комбинированный гаечный ключ с реверсной трещоткой

HEYTEC

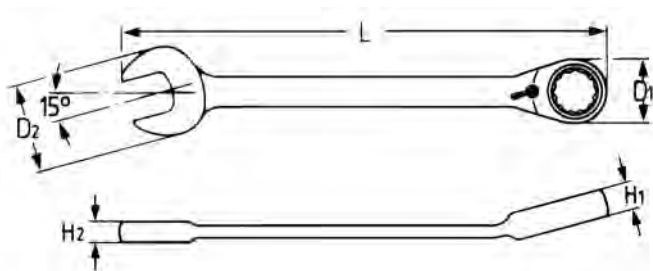

- хромованадиевая сталь
- хромирование
- 72 зубца
- накидная часть по стандарту DIN 899 Reihe A / ISO 1711-1
- рожковая часть по стандарту DIN 899 Reihe C / ISO 1711
- специальный профиль

Артикул	ØMM	←L→	D1, мм	D2, мм	H1, мм	H2, мм	грамм
HE-50725008080	8	140,0	17,0	17,0	8,2	5,3	37
HE-50725009080	9	150,0	19,0	18,8	8,2	5,5	47
HE-50725010080	10	160,0	20,5	21,7	8,4	6,0	62
HE-50725011080	11	165,0	21,5	23,0	9,4	6,4	71
HE-50725012080	12	170,0	22,5	25,2	9,4	6,5	84
HE-50725013080	13	178,0	24,0	26,5	9,4	7,3	95
HE-50725014080	14	190,0	26,5	29,6	9,4	7,5	112
HE-50725015080	15	200,0	28,0	31,3	9,4	7,8	142
HE-50725016080	16	210,0	29,0	33,4	11,1	8,1	155
HE-50725017080	17	225,0	30,5	36,3	11,1	8,4	175
HE-50725018080	18	237,0	31,5	38,0	12,4	9,1	210
HE-50725019080	19	248,0	33,0	39,0	12,4	9,3	235
HE-50725022080	22	290,0	39,0	46,0	13,0	9,3	380
HE-50725024080	24	335,0	45,5	52,3	14,5	10,4	530
HE-50725027080	27	353,0	51,8	58,5	14,8	11,6	624
HE-50725030080	30	419,0	59,3	64,5	16,8	12,2	939
HE-50725032080	32	420,0	59,5	64,6	16,9	12,2	942



Набор двусторонних гаечных ключей



HE-00350944082

- хромованадиевая сталь
- хромированный, головки полированы
- в привлекательной картонной упаковке
- вес — 700 г
- количество предметов — 8

Артикул	Состав набора	ØMM
HE-00350944082	К 350-8-М	6×7, 8×9, 10×11, 12×13, 14×15, 16×17, 18×19, 20×22

Набор комбинированных гаечных ключей Maxline



HE-00410945083

- хромованадиевая сталь
- хромированный, головки полированы
- в привлекательной картонной упаковке
- вес — 1830 г
- количество предметов — 9

Артикул	Состав набора	ØMM
HE-00410945083	К 410-9-М	10, 13, 16, 17, 18, 19, 21, 22, 24

Набор комбинированных гаечных ключей



HE-00400824082

- хромованадиевая сталь
- хромированный, головки полированы
- в привлекательной картонной упаковке

Артикул	Состав набора	ØMM	Вес, г
HE-00400824082	В 400-8-М	6, 7, 8, 9, 10, 13, 17, 19	480
HE-00400827082	В 400-12-М	8, 9, 10, 11, 12, 13, 14, 15, 16, 17, 18, 19	990

Набор двусторонних гаечных ключей



HE-00350844082

- хромованадиевая сталь
- хромированный, головки полированы
- в привлекательной картонной упаковке
- вес — 700 г
- количество предметов — 8

Артикул	Состав набора	ØMM
HE-00350844082	К 350-8-М	6×7, 8×9, 10×11, 12×13, 14×15, 16×17, 18×19, 20×22

Набор трубчатых торцовых ключей



HE-00896944080

- хромованадиевая сталь
- хромированный, головки полированы
- в привлекательной картонной упаковке

Артикул	Состав набора	ØMM	Вес, г
HE-00896944080	К 896-8-М	6×7, 8×9, 10×11, 12×13, 14×15, 16×17, 18×19, 20×22	835

Набор комбинированных трещоточных ключей с реверсом



HEYTEC

HE-50725600080

- хромованадиевая сталь, хромированный, 72 зуба
- накидное кольцо с моментом затяжки согласно DIN 899 серия A / ISO 1711-1
- зев согласно DIN 899 серия C / ISO 1711

Артикул	Состав набора	ØMM	Вес, г
HE-50725600080	К 50725-6-М	8, 10, 12, 13, 17, 19	690

Разводной гаечный ключ



HE-0039000837

- хромованадиевая сталь
- фосфатированные, головка полирована
- шведская модель, с левой резьбой
- положение зева SSDgr/DIN 3117 A

Артикул	L, мм	L, дюйм	L, мм	L, дюйм	T, мм	D, мм	Вес, г
HE-0039000837	205	8	24	7/8	24,0	57,0	245
HE-00390001037	255	10	29	1 1/8	28,0	66,0	410
HE-00390001237	310	12	34	1 5/16	33,0	80,0	685

Разводной гаечный ключ

HEYTEC



- хромованадиевая сталь
- хромирование
- пластиковые рукоятки с упором и шкала

Артикул	No.	AF	MM	←L→ мм	←L→ дюйм	грамм
HE-50839000680	50839	0-1/4"	0-20	160	6	160
HE-50839000880	50839	0-1"	0-25	205	8	310
HE-50839001080	50839	0-1 1/4"	0-30	255	10	540
HE-50839001280	50839	0-1 1/2"	0-35	305	12	800

Разводной гаечный ключ малый

HEYTEC



HE-50839900480

- хромованадиевая сталь
- хромирование
- пластиковые рукоятки с упором и шкала

Артикул	No.	AF	MM	←L→ мм	←L→ дюйм	грамм
HE-50839900480	50839-9004	0-5/8"	0-15	110	4	65

Торцовые головки 1/4"

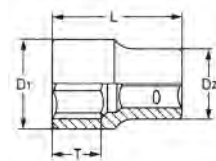

- DIN 3124 / ISO 2725
- хромованадиевая сталь
- хромирование
- полное полирование
- канавка под шариковый фиксатор

Артикул	MM	←L→	D1, мм	D2, мм	T, мм	грамм
HE-00025000483	4	25	6,8	11,8	6,5	9
HE-00025000583	5	25	7,9	11,8	7,5	10
HE-00025000683	6	25	9,2	11,8	8,0	10
HE-00025000783	7	25	10,5	11,8	8,0	11
HE-00025000883	8	25	11,8	11,8	8,0	11
HE-00025000983	9	25	13,4	12,0	8,0	13
HE-00025001083	10	25	14,0	12,0	8,0	13
HE-00025001183	11	25	15,8	12,5	10,0	15
HE-00025001283	12	25	17,2	13,5	10,0	18
HE-00025001383	13	25	18,0	13,5	11,0	18
HE-00025001483	14	25	19,5	14,5	12,0	22
HE-00025004583	4,5	25	7,3	11,8	7,5	9
HE-00025005583	5,5	25	8,5	11,8	8,0	10

Артикул	AF	←L→	D1, мм	D2, мм	T, мм	грамм
HE-00025630583	1/8	25	6,4	11,8	4,0	9
HE-00025630783	3/32	25	6,8	11,8	6,5	9
HE-00025630883	1/16	25	7,8	11,8	7,5	10
HE-00025631083	7/32	25	8,7	11,8	8,0	10
HE-00025631283	1/4	25	9,8	11,8	8,0	10
HE-00025631483	3/32	25	10,7	11,8	8,0	11
HE-00025631683	1/16	25	11,8	11,8	8,0	11
HE-00025631883	11/32	25	13,4	12,0	8,0	13
HE-00025631983	3/8	25	14,0	12,0	8,0	13
HE-00025632183	7/16	25	15,8	12,5	10,0	15
HE-00025632383	1/2	25	18,0	13,5	11,0	19
HE-00025632583	9/16	25	19,5	14,5	12,0	22

Торцовые головки 1/4"

особо длинные



- DIN 3124 / ISO 2725
- хромованадиевая сталь
- хромирование
- полное полирование
- канавка под шариковый фиксатор

Артикул	MM	←L→	D1, мм	D2, мм	T, мм	грамм
HE-00025190483	4	50	6,8	11,8	11,8	17
HE-00025190583	5	50	7,8	11,8	15,8	21
HE-00025190683	6	50	9,2	11,8	17,2	22
HE-00025190783	7	50	10,5	11,8	20,7	23
HE-00025190883	8	50	11,8	11,8	20,9	25
HE-00025190983	9	50	12,9	12,9	21,4	29

продолжение >

▶ продолжение

Артикул	ØMM	←L→	D1, мм	D2, мм	T, мм	грамм
HE-00025191083	10	50	14,5	14,5	21,4	35
HE-00025191183	11	50	15,8	15,8	21,4	42
HE-00025191283	12	50	16,8	16,8	25,7	45
HE-00025191383	13	50	17,8	17,8	25,4	52
HE-00025191483	14	50	19,6	19,6	30,8	52
HE-00025194583	4,5	50	7,0	11,8	15,3	19
HE-00025195583	5,5	50	8,2	11,8	15,8	21

Торцовые головки 3/8"

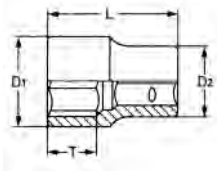

- DIN 3124 / ISO 2725
- хромованадиевая сталь
- хромирование
- полное полирование
- канавка под шариковый фиксатор

Артикул	ØMM	←L→	D1, мм	D2, мм	T, мм	грамм
HE-00040600683	6	25,5	9,3	17,0	8,0	18
HE-00040600783	7	25,5	10,9	17,0	8,0	18
HE-00040600883	8	25,5	12,0	17,0	8,0	20
HE-00040600983	9	25,5	13,4	17,0	8,0	20
HE-00040601083	10	25,5	14,6	17,0	8,5	22
HE-00040601183	11	25,5	15,9	17,0	8,5	22
HE-00040601283	12	25,5	17,0	17,0	8,5	23
HE-00040601383	13	25,5	18,0	18,0	9,0	28
HE-00040601483	14	26,0	19,6	19,6	10,5	32
HE-00040601583	15	27,0	21,0	21,0	13,0	39
HE-00040601683	16	27,0	22,0	22,0	13,0	42
HE-00040601783	17	27,0	23,4	23,4	13,0	51
HE-00040601883	18	27,0	24,0	24,0	13,0	51
HE-00040601983	19	29,0	26,0	24,0	15,0	58
HE-00040602083	20	29,0	27,1	25,5	15,0	60
HE-00040602183	21	29,0	28,0	26,0	15,0	68
HE-00040602283	22	31,0	29,6	27,0	17,0	80

Торцовые головки 3/8"

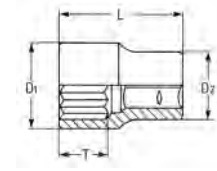

- DIN 3124 / ISO 2725
- хромованадиевая сталь
- хромирование
- полное полирование
- канавка под шариковый фиксатор

Артикул	ØMM	←L→	D1, мм	D2, мм	T, мм	грамм
HE-00040000683	6	25,5	9,3	17,0	8,0	18
HE-00040000783	7	25,5	10,9	17,0	8,0	18
HE-00040000883	8	25,5	12,0	17,0	8,0	20
HE-00040000983	9	25,5	13,4	17,0	8,0	20
HE-00040001083	10	25,5	14,6	17,0	8,5	22
HE-00040001183	11	25,5	15,9	17,0	8,5	22

▶ продолжение

▶ продолжение

Артикул	ØMM	←L→	D1, мм	D2, мм	T, мм	грамм
HE-00040001283	12	25,5	17,0	17,0	8,5	22
HE-00040001383	13	25,5	18,0	18,0	9,0	27
HE-00040001483	14	26,0	19,6	19,6	10,5	32
HE-00040001583	15	27,0	21,0	21,0	13,0	38
HE-00040001683	16	27,0	22,0	22,0	13,0	42
HE-00040001783	17	27,0	23,4	23,4	13,0	48
HE-00040001883	18	27,0	24,0	24,0	13,0	49
HE-00040001983	19	29,0	26,0	24,0	15,0	57
HE-00040002083	20	29,0	27,1	25,5	15,0	64
HE-00040002183	21	29,0	28,0	26,0	15,0	68
HE-00040002283	22	31,0	29,6	27,0	17,0	78

Артикул	ØMM	←L→	D1, мм	D2, мм	T, мм	грамм
HE-00040031283	1/4	25,5	10,0	17,0	8,0	18
HE-00040031483	9/32	25,5	11,0	17,0	8,0	18
HE-00040031683	5/16	25,5	12,0	17,0	8,0	20
HE-00040031883	11/32	25,5	12,5	17,0	8,0	20
HE-00040031983	3/8	25,5	14,5	17,0	8,0	22
HE-00040032183	7/16	25,5	16,0	17,0	8,5	23
HE-00040032383	1/2	25,5	18,0	18,0	9,0	26
HE-00040032583	9/16	26,5	20,0	20,0	10,5	34
HE-00040032683	19/32	27,0	21,0	21,0	13,0	38
HE-00040032783	5/8	27,0	22,0	22,0	13,0	44
HE-00040032883	21/32	27,0	23,0	23,4	13,0	50
HE-00040032983	11/16	27,0	24,0	24,0	13,0	52
HE-00040033183	3/4	29,0	26,0	24,0	15,0	57
HE-00040033283	25/32	29,0	27,1	25,5	15,0	64
HE-00040033383	13/16	29,0	28,0	26,0	15,0	68
HE-00040033483	7/8	31,0	30,0	27,0	17,0	81

Торцовые головки 1/2"

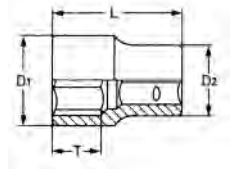

- DIN 3124 / ISO 2725
- хромованадиевая сталь
- хромирование
- полное полирование
- канавка под шариковый фиксатор

Артикул	ØMM	←L→	D1, мм	D2, мм	T, мм	грамм
HE-00050600583	5	40	8,6	22,5	6,5	53
HE-00050600683	6	40	9,8	22,5	6,5	50
HE-00050600783	7	40	11,0	22,5	9,5	55
HE-00050600883	8	40	12,0	22,5	9,5	55
HE-00050600983	9	40	13,2	22,5	11,0	55
HE-00050601083	10	40	14,6	22,5	13,5	55
HE-00050601183	11	40	16,4	22,5	15,0	57
HE-00050601283	12	40	17,8	22,5	15,0	57
HE-00050601383	13	40	19,0	22,5	15,0	60
HE-00050601483	14	40	20,3	22,5	15,0	60
HE-00050601583	15	40	21,5	23,0	15,0	68
HE-00050601683	16	40	22,5	23,0	15,0	68
HE-00050601783	17	40	24,0	23,0	15,0	70
HE-00050601883	18	40	25,0	23,0	15,0	78
HE-00050601983	19	40	26,5	23,0	15,0	78
HE-00050602083	20	40	27,8	23,0	15,0	83
HE-00050602183	21	40	28,8	23,0	15,0	83
HE-00050602283	22	40	30,3	24,0	16,0	90
HE-00050602383	23	43	31,6	25,0	18,0	110

▶ продолжение

▼ продолжение

Артикул	⊙MM	←L→	D1, мм	D2, мм	T, мм	грамм
HE-00050602483	24	43	32,8	26,0	18,0	115
HE-00050602583	25	43	33,8	28,0	18,0	135
HE-00050602683	26	43	35,0	28,0	18,0	140
HE-00050602783	27	43	36,5	29,0	18,0	150
HE-00050602883	28	43	37,7	30,0	18,0	160
HE-00050602983	29	43	38,8	31,0	18,0	185
HE-00050603083	30	43	40,2	29,0	18,0	170
HE-00050603283	32	43	42,4	29,0	18,0	180
HE-00050603483	34	43	45,0	29,0	18,0	194
HE-00050605583	5,5	40	9,2	22,5	6,5	54

Торцовые головки 1/2"

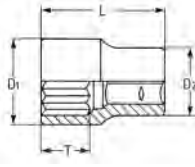

- DIN 3124 / ISO 2725
- хромованадиевая сталь
- хромирование
- полное полирование
- канавка под шариковый фиксатор

Артикул	⊙MM	←L→	D1, мм	D2, мм	T, мм	грамм
HE-00050000883	8	40	12,0	22,5	9,5	53
HE-00050000983	9	40	13,2	22,5	11,0	53
HE-00050001083	10	40	14,6	22,5	13,5	53
HE-00050001183	11	40	16,4	22,5	15,0	55
HE-00050001283	12	40	17,8	22,5	15,0	55
HE-00050001383	13	40	19,0	22,5	15,0	58
HE-00050001483	14	40	20,3	22,5	15,0	58
HE-00050001583	15	40	21,5	23,0	15,0	66
HE-00050001683	16	40	22,5	23,0	15,0	66
HE-00050001783	17	40	24,0	23,0	15,0	68
HE-00050001883	18	40	25,0	23,0	15,0	74
HE-00050001983	19	40	26,5	23,0	15,0	74
HE-00050002083	20	40	27,8	23,0	15,0	79
HE-00050002183	21	40	28,8	23,0	15,0	79
HE-00050002283	22	40	30,3	24,0	16,0	86
HE-00050002383	23	43	31,6	25,0	18,0	105
HE-00050002483	24	43	32,8	26,0	18,0	110
HE-00050002583	25	43	33,8	28,0	18,0	130
HE-00050002683	26	43	35,0	28,0	18,0	135
HE-00050002783	27	43	36,5	29,0	18,0	145
HE-00050002883	28	43	37,7	30,0	18,0	155
HE-00050002983	29	43	38,8	31,0	18,0	180
HE-00050003083	30	43	40,2	29,0	18,0	165
HE-00050003283	32	43	42,4	29,0	18,0	175
HE-00050003383	33	43	44,0	29,0	18,0	170
HE-00050003483	34	43	45,0	29,0	18,0	192

Артикул	⊙AF	←L→	D1, мм	D2, мм	T, мм	грамм
HE-00050031983	3/8	40	14,0	22,5	12,0	53
HE-00050032183	7/16	40	16,4	22,5	15,0	53
HE-00050032383	1/2	40	17,8	22,5	15,0	57
HE-00050032583	9/16	40	20,3	22,5	15,0	60
HE-00050032683	19/32	40	21,5	23,0	15,0	66
HE-00050032783	5/8	40	22,5	23,0	15,0	66
HE-00050032983	11/16	40	25,0	23,0	15,0	72
HE-00050033183	3/4	40	26,5	23,0	15,0	74
HE-00050033283	25/32	40	27,7	23,0	15,0	80
HE-00050033383	13/16	40	28,8	23,0	15,0	77

▶ продолжение

▼ продолжение

Артикул	⊙AF	←L→	D1, мм	D2, мм	T, мм	грамм
HE-00050033483	7/8	40	30,3	24,0	16,0	87
HE-00050033583	15/16	43	32,7	26,0	18,0	110
HE-00050033683	31/32	43	33,8	28,0	18,0	125
HE-00050033783	1	43	35,0	28,0	18,0	135
HE-00050033883	1 1/16	43	36,5	29,0	18,0	145
HE-00050033983	1 1/8	43	38,8	31,0	18,0	165
HE-00050034083	1 3/16	43	40,3	29,0	18,0	170
HE-00050034183	1 1/4	43	42,4	29,0	18,0	175

Артикул	⊙W	←L→	D1, мм	D2, мм	T, мм	грамм
HE-00050070383	1/8	40	13,2	22,5	11,0	52
HE-00050070483	3/16	40	16,5	22,5	15,0	57
HE-00050070583	1/4	40	19,0	22,5	15,0	60
HE-00050070683	5/16	40	21,5	23,0	15,0	68
HE-00050070783	3/8	40	25,0	23,0	15,0	75
HE-00050070883	7/16	40	29,0	23,0	15,0	80
HE-00050070983	1/2	43	31,5	25,0	18,0	105
HE-00050071083	9/16	43	35,0	28,0	18,0	130
HE-00050071183	5/8	43	37,7	30,0	18,0	155
HE-00050071283	11/16	43	40,3	29,0	18,0	170
HE-00050071383	3/4	43	44,0	29,0	18,0	175

Торцовые головки 1/2" особо длинные

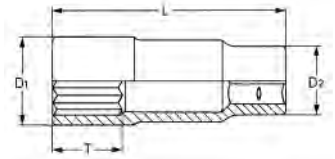

- DIN 3124 / ISO 2725
- хромованадиевая сталь
- хромирование
- частичная полировка
- особо длинная
- канавка под шариковый фиксатор

Артикул	⊙MM	←L→	D1, мм	D2, мм	T, мм	грамм
HE-00050191082	10	80	15,2	23,0	13,0	105
HE-00050191182	11	80	16,3	23,0	14,0	110
HE-00050191282	12	80	17,8	23,0	15,5	115
HE-00050191382	13	80	18,9	23,0	12,0	125
HE-00050191482	14	80	20,2	23,0	15,0	130
HE-00050191582	15	80	21,5	23,0	16,0	150
HE-00050191682	16	80	22,8	23,5	16,0	160
HE-00050191782	17	80	24,0	23,0	15,0	135
HE-00050191882	18	80	24,5	23,5	24,5	120
HE-00050191982	19	80	26,6	23,5	15,0	140
HE-00050192182	21	80	29,1	23,5	18,0	165
HE-00050192282	22	80	30,5	23,5	23,0	175
HE-00050192482	24	80	32,9	24,3	24,0	200
HE-00050192682	26	80	35,2	25,8	24,0	240
HE-00050192782	27	80	36,8	26,3	27,0	240
HE-00050193082	30	80	40,0	27,0	32,0	265
HE-00050193282	32	80	43,0	29,0	32,0	290

Артикул	⊙AF	←L→	D1, мм	D2, мм	T, мм	грамм
HE-00050195282	9/16	80	20,2	23,0	15,0	135
HE-00050195482	11/16	80	24,0	23,0	15,0	130
HE-00050195582	3/4	80	26,6	23,0	18,0	140
HE-00050195682	13/16	80	29,1	23,5	18,0	165
HE-00050195782	15/16	80	32,9	24,3	24,0	200

Торцовые головки, 3/4"

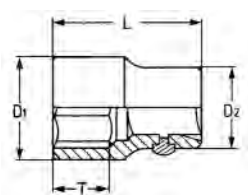

- DIN 3124 / ISO 2725
- хромованадиевая сталь
- хромирование
- штифтовый фиксатор

Артикул	ØMM	←L→	D1, мм	D2, мм	T, мм	грамм
HE-00100602280	22	52	32,2	36,0	18,0	220
HE-00100602480	24	52	34,2	36,0	18,0	220
HE-00100602780	27	54	38,0	36,0	18,0	225
HE-00100603080	30	56	42,0	38,0	20,0	280
HE-00100603280	32	56	44,0	38,0	22,0	320
HE-00100603680	36	65	50,0	42,0	24,0	440
HE-00100603880	38	65	52,0	45,0	25,0	480
HE-00100604180	41	65	56,0	45,0	27,0	570
HE-00100604680	46	65	62,0	49,2	30,0	690
HE-00100605080	50	65	68,0	48,0	32,0	820
HE-00100605580	55	70	74,5	48,0	32,0	960

Торцовые головки, 3/4"

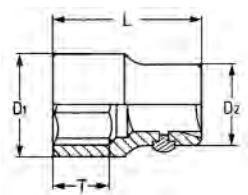

- DIN 3124 / ISO 2725
- хромованадиевая сталь
- хромирование
- штифтовый фиксатор

Артикул	ØMM	←L→	D1, мм	D2, мм	T, мм	грамм
HE-00100002280	22	52	32,3	36,0	18,0	210
HE-00100002480	24	52	34,2	36,0	18,0	210
HE-00100002780	27	54	38,0	36,0	18,0	220
HE-00100002980	29	56	40,0	38,0	20,0	250
HE-00100003080	30	56	42,0	38,0	20,0	275
HE-00100003280	32	56	44,0	38,0	22,0	300
HE-00100003380	33	56	46,0	38,0	22,0	315
HE-00100003680	36	65	50,0	42,0	24,0	415
HE-00100003880	38	65	52,0	45,0	25,0	470
HE-00100004180	41	65	56,0	45,0	27,0	550
HE-00100004680	46	65	62,0	49,5	30,0	610
HE-00100005080	50	65	68,0	48,0	32,0	790
HE-00100005580	55	70	74,5	48,0	32,0	860
HE-00100006080	60	70	80,5	48,0	32,0	1020

Артикул	ØAF	←L→	D1, мм	D2, мм	T, мм	грамм
HE-00100033480	7/8	52	32,2	36,0	18,0	200
HE-00100033580	15/16	52	34,2	36,0	18,0	220
HE-00100033780	1	54	37,0	36,0	18,0	210
HE-00100033880	1,1/16	54	38,5	36,0	18,0	220
HE-00100033980	1,1/8	54	40,0	38,0	18,0	250
HE-00100034080	1,3/16	56	42,0	38,0	20,0	275

▶ продолжение

Артикул	ØAF	←L→	D1, мм	D2, мм	T, мм	грамм
HE-00100034180	1,1/4	56	44,0	38,0	22,0	300
HE-00100034280	1,5/16	56	46,0	38,0	22,0	325
HE-00100034380	1,3/8	65	48,0	42,0	24,0	400
HE-00100034480	1,7/16	65	50,0	42,0	24,0	425
HE-00100034580	1,1/2	65	52,0	45,0	25,0	470
HE-00100034780	1,5/8	65	56,0	45,0	27,0	540
HE-00100034880	1,11/16	65	58,0	45,0	30,0	570
HE-00100034980	1,3/4	65	60,0	48,0	30,0	620
HE-00100035080	1,13/16	65	62,0	49,5	30,0	655
HE-00100035180	1,7/8	65	64,0	48,0	30,0	700
HE-00100035280	2	65	68,0	48,0	32,0	745

Торцовые головки, 1/4", шестигранные

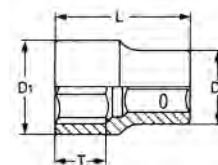

HEYTEC

- DIN 3124 / ISO 2725
- хромованадиевая сталь
- хромированная

Артикул	ØMM	←L→	D1, мм	D2, мм	T, мм	грамм
HE-50825600483	4	25,0	7,0	12,0	9,0	9
HE-50825600583	5	25,0	8,0	12,0	9,0	10
HE-50825600683	6	25,0	9,0	12,0	9,0	10
HE-50825600783	7	25,0	10,0	12,0	9,0	11
HE-50825600883	8	25,0	12,0	12,0	9,0	12
HE-50825600983	9	25,0	13,0	13,0	11,0	14
HE-50825601083	10	25,0	14,0	14,0	11,0	15
HE-50825601183	11	25,0	16,0	16,0	12,0	21
HE-50825601283	12	25,0	17,0	17,0	13,0	24
HE-50825601383	13	25,0	18,0	18,0	13,0	27
HE-50825601483	14	25,0	19,5	19,5	14,0	34
HE-50825601583	15	25,0	21,5	21,5	15,0	52
HE-50825604583	4,5	25,0	7,0	12,0	9,0	10
HE-50825605583	5,5	25,0	9,0	12,0	9,0	9

Торцовые головки, 1/4" особо длинные

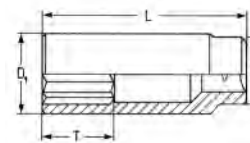

HEYTEC

- хромованадиевая сталь
- хромированная
- DIN 3124 / ISO 2725

Артикул	ØMM	←L→	D1, мм	D2, мм	T, мм	грамм
HE-50825190683	6	50,0	10,0	12,0	12,0	22
HE-50825190783	7	50,0	10,5	12,0	19,0	23
HE-50825190883	8	50,0	12,0	12,0	19,0	25
HE-50825190983	9	50,0	13,0	12,0	19,0	29
HE-50825191083	10	50,0	14,5	13,0	21,0	35
HE-50825191183	11	50,0	16,0	14,0	23,0	42
HE-50825191283	12	50,0	17,0	15,0	23,0	45
HE-50825191383	13	50,0	18,0	16,0	23,0	52
HE-50825191483	14	50,0	19,0	17,0	23,0	55

▶ продолжение

Торцовые головки, 3/8", шестигранные



- хромованадиевая сталь
- хромирование
- DIN 3124 / ISO 2725

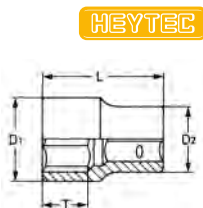

Артикул	Ø _{MM}	←L→	D1, мм	D2, мм	T, мм	грамм
HE-50840600883	8	25,5	12,5	12,0	10,0	20
HE-50840600983	9	28,0	17,0	13,0	10,0	22
HE-50840601083	10	28,0	14,5	17,0	12,0	23
HE-50840601183	11	25,5	15,5	17,0	12,0	24
HE-50840601283	12	25,5	17,0	17,0	10,0	25
HE-50840601383	13	25,5	18,5	17,0	11,0	26
HE-50840601483	14	25,5	20,0	18,0	15,0	30
HE-50840601583	15	25,5	21,0	19,5	15,0	33
HE-50840601683	16	25,5	22,0	19,5	16,0	34
HE-50840601783	17	25,5	23,0	20,0	17,0	35
HE-50840601883	18	26,0	24,5	21,0	17,0	40
HE-50840601983	19	26,5	26,0	23,0	17,0	46
HE-50840602083	20	32,0	27,0	24,0	18,0	68
HE-50840602183	21	32,0	28,0	25,0	18,0	70
HE-50840602283	22	32,0	29,5	26,5	18,0	82
HE-50840602483	24	32,0	32,0	28,0	18,0	95

Торцовые головки, 1/2", шестигранные



- хромованадиевая сталь
- хромирование
- DIN 3124 / ISO 2725

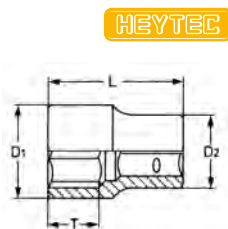

Артикул	Ø _{MM}	←L→	D1, мм	D2, мм	T, мм	грамм
HE-50850600883	8	38,5	13,5	22,0	14,0	48
HE-50850600983	9	38,5	14,5	22,0	14,0	48
HE-50850601083	10	38,5	15,5	22,0	14,0	54
HE-50850601183	11	38,5	16,5	22,0	14,0	51
HE-50850601283	12	38,5	17,5	22,0	14,0	50
HE-50850601383	13	38,5	18,5	22,0	14,0	50
HE-50850601483	14	38,5	20,0	22,0	14,0	53
HE-50850601583	15	38,5	21,5	22,0	14,0	55
HE-50850601683	16	38,5	22,5	22,0	14,0	63
HE-50850601783	17	38,5	24,0	22,5	14,0	66
HE-50850601883	18	38,5	25,0	23,0	14,0	71
HE-50850601983	19	38,5	25,0	24,5	20,0	74
HE-50850602083	20	38,5	28,0	25,5	20,0	84
HE-50850602183	21	38,5	28,0	26,5	20,0	84
HE-50850602283	22	38,5	30,0	28,0	20,0	105
HE-50850602383	23	40,0	32,0	28,0	20,0	116
HE-50850602483	24	40,5	32,0	30,0	22,0	120
HE-50850602783	27	42,5	36,0	34,0	22,0	170
HE-50850603083	30	42,5	40,0	36,5	22,0	205
HE-50850603283	32	45,0	42,0	38,0	25,0	235

Торцовые головки, 1/2" особо длинные



- хромованадиевая сталь
- хромирование
- DIN 3124 / ISO 2725

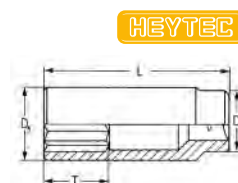

Артикул	Ø _{MM}	←L→	D1, мм	D2, мм	T, мм	грамм
HE-50850191083	10	77,0	14,8	22,0	35,0	86
HE-50850191383	13	77,0	18,8	22,0	35,0	105
HE-50850191483	14	77,0	20,5	22,0	35,0	105
HE-50850191583	15	77,0	22,0	22,0	35,0	115
HE-50850191783	17	77,0	24,0	22,0	35,0	130
HE-50850191983	19	77,0	26,0	23,0	35,0	145
HE-50850192283	22	77,0	26,0	24,0	35,0	160
HE-50850192483	24	77,0	28,0	24,0	35,0	170

Торцовые головки, 1/2" с шестигранной шпилькой



- хромованадиевая сталь
- хромирование

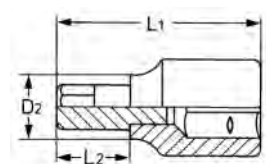

Артикул	No.	Ø _{MM}	D2, мм	L1, мм	L2, мм	грамм
HE-50850310083	50850-31-0	4	18,0	62,0	24,0	85
HE-50850310183	50850-31-1	7	18,0	62,0	24,0	90
HE-50850310283	50850-31-2	5	18,0	62,0	24,0	87
HE-50850310383	50850-31-3	6	18,0	62,0	24,0	88
HE-50850310483	50850-31-4	8	18,0	62,0	24,0	90
HE-50850310583	50850-31-5	10	18,0	62,0	24,0	93
HE-50850310683	50850-31-6	12	20,0	62,0	24,0	102
HE-50850310783	50850-31-7	14	22,0	62,0	24,0	120
HE-50850310883	50850-31-8	17	26,0	62,0	24,0	158
HE-50850310983	50850-31-9	19	26,0	62,0	24,0	168
HE-50850311083	50850-31-10	17	26,0	138,0	100,0	305
HE-50850311183	50850-31-11	10	18,0	138,0	100,0	144
HE-50850311283	50850-31-12	8	18,0	138,0	100,0	122
HE-50850311383	50850-31-13	4	18,0	138,0	100,0	118
HE-50850311483	50850-31-14	5	18,0	138,0	100,0	118
HE-50850311583	50850-31-15	6	18,0	138,0	100,0	118
HE-50850311683	50850-31-16	7	18,0	138,0	100,0	120
HE-50850311783	50850-31-17	14	22,0	138,0	100,0	217
HE-50850311883	50850-31-18	12	20,0	138,0	100,0	175
HE-50850311983	50850-31-19	19	26,0	138,0	100,0	350
HE-50850312283	50850-31-22	6	18,0	100,0	62,0	105
HE-50850312483	50850-31-24	8	18,0	100,0	62,0	107
HE-50850312583	50850-31-25	10	18,0	100,0	62,0	120
HE-50850312683	50850-31-26	12	20,0	100,0	62,0	142
HE-50850312783	50850-31-27	14	22,0	100,0	62,0	173

Торцовые головки, 1/2"

HEYTEC



- хромованадиевая сталь
- хромирование

Артикул	No.	D2, мм	L1, мм	L2, мм	✪	грамм
HE-50850340183	50850-34-1	18,0	62,0	24,0	M 5	87
HE-50850340283	50850-34-2	18,0	62,0	24,0	M 6	88
HE-50850340383	50850-34-3	18,0	62,0	24,0	M 7	88
HE-50850340483	50850-34-4	18,0	62,0	24,0	M 8	89
HE-50850340583	50850-34-5	18,0	62,0	24,0	M 10	91
HE-50850340683	50850-34-06	20,0	62,0	24,0	M 12	101
HE-50850340783	50850-34-07	22,0	62,0	24,0	M 14	114
HE-50850342183	50850-34-21	18,0	138,0	100,0	M 5	118
HE-50850342283	50850-34-22	18,0	138,0	100,0	M 6	119
HE-50850342383	50850-34-23	18,0	138,0	100,0	M 7	119
HE-50850342483	50850-34-24	18,0	138,0	100,0	M 8	119
HE-50850342583	50850-34-25	18,0	138,0	100,0	M 10	141
HE-50850342683	50850-34-26	20,0	138,0	100,0	M 12	173
HE-50850342783	50850-34-27	22,0	138,0	100,0	M 14	212

Торцовые головки, 1/2"

HEYTEC



- хромованадиевая сталь
- хромирование

Артикул	No.	✪	✪ мм	D2, мм	L1, мм	L2, мм	грамм
HE-50850360383	50850-36-3	T 30	5,62	18,0	100,0	62,0	100
HE-50850360483	50850-36-4	T 40	6,65	18,0	100,0	62,0	102
HE-50850360683	50850-36-6	T 50	8,83	18,0	100,0	62,0	115
HE-50850360883	50850-36-8	T 60	13,25	20,0	100,0	62,0	138
HE-50850361083	50850-36-10	T 20	3,86	18,0	138,0	100,0	117
HE-50850361183	50850-36-11	T 25	4,43	18,0	138,0	100,0	119
HE-50850361283	50850-36-12	T 27	4,99	18,0	138,0	100,0	119
HE-50850361383	50850-36-13	T 30	5,62	18,0	138,0	100,0	118
HE-50850361483	50850-36-14	T 40	6,65	18,0	138,0	100,0	120
HE-50850361583	50850-36-15	T 45	7,82	18,0	138,0	100,0	120
HE-50850361683	50850-36-16	T 50	8,83	18,0	138,0	100,0	120
HE-50850361783	50850-36-17	T 55	11,22	18,0	138,0	100,0	142
HE-50850361883	50850-36-18	T 60	13,25	20,0	138,0	100,0	173
HE-50850361983	50850-36-19	T 70	13,25	22,0	138,0	100,0	213
HE-50850362083	50850-36-20	T 20	3,86	18,0	62,0	24,0	86
HE-50850362583	50850-36-25	T 25	4,43	18,0	62,0	24,0	86
HE-50850362783	50850-36-27	T 27	4,99	18,0	62,0	24,0	86
HE-50850363083	50850-36-30	T 30	5,62	18,0	62,0	24,0	87
HE-50850364083	50850-36-40	T 40	6,65	18,0	62,0	24,0	88
HE-50850364583	50850-36-45	T 45	7,82	18,0	62,0	24,0	88
HE-50850365083	50850-36-50	T 50	8,83	18,0	62,0	24,0	90
HE-50850365583	50850-36-55	T 55	11,22	18,0	62,0	24,0	92
HE-50850366083	50850-36-60	T 60	13,25	20,0	62,0	24,0	100
HE-50850367083	50850-36-70	T 70	13,25	22,0	62,0	24,0	114

Торцовые головки, 1/2"

HEYTEC



- хромованадиевая сталь
- хромирование

Артикул	No.	✪	D2, мм	L1, мм	L2, мм	грамм
HE-50850330183	50850-33-1	M 5	18,0	62,0	24,0	86
HE-50850330283	50850-33-2	M 6	18,0	62,0	24,0	88
HE-50850330383	50850-33-3	M 7	18,0	62,0	24,0	88
HE-50850330483	50850-33-4	M 8	18,0	62,0	24,0	88
HE-50850330583	50850-33-5	M 10	18,0	62,0	24,0	91
HE-50850330683	50850-33-06	M 12	20,0	62,0	24,0	100
HE-50850330783	50850-33-07	M 14	22,0	62,0	24,0	113
HE-50850331283	50850-33-12	M 6	18,0	100,0	62,0	102
HE-50850331483	50850-33-14	M 8	18,0	100,0	62,0	104
HE-50850331583	50850-33-15	M 10	18,0	100,0	62,0	118
HE-50850331683	50850-33-16	M 12	20,0	100,0	62,0	139
HE-50850332183	50850-33-21	M 5	18,0	138,0	100,0	118
HE-50850332283	50850-33-22	M 6	18,0	138,0	100,0	118
HE-50850332383	50850-33-23	M 7	18,0	138,0	100,0	119
HE-50850332483	50850-33-24	M 8	18,0	138,0	100,0	120
HE-50850332583	50850-33-25	M 10	18,0	138,0	100,0	140
HE-50850332683	50850-33-26	M 12	20,0	138,0	100,0	170
HE-50850332783	50850-33-27	M 14	22,0	138,0	100,0	212

Торцовые головки, 3/4", шестигранные

HEYTEC

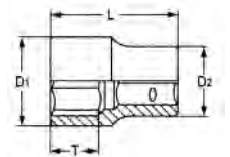

- хромованадиевая сталь
- хромирование
- DIN 3124 / ISO 2725

Артикул	✪ мм	←L→	D1, мм	D2, мм	T, мм	грамм
HE-50810061980	19	50	29	33	15	168
HE-50810062180	21	50	31	33	15	172
HE-50810062280	22	50	33	36	15	211
HE-50810062380	23	50	33	36	15	211
HE-50810062480	24	50	34	36	15	225
HE-50810062680	26	52	37	36	26	223
HE-50810062780	27	52	38	36	26	224
HE-50810062980	29	52	40	38	26	262
HE-50810063080	30	54	42	38	26	285
HE-50810063280	32	56	44	38	28	305
HE-50810063480	34	56	47	36	26	390
HE-50810063580	35	58	48	42	30	395
HE-50810063680	36	58	50	42	30	434
HE-50810063880	38	60	52	45	30	472
HE-50810064180	41	64	56	45	36	550
HE-50810064680	46	68	62	48	36	685
HE-50810065080	50	72	68	48	40	800
HE-50810065580	55	76	74	45	38	860
HE-50810066080	60	78	80	45	42	1020

Ручка-держатель, 1/4"



HE-00025080083

- DIN 3122 E / ISO 3315
- хромирование
- полное полирование

Артикул	No.	←L→	Покрытие	грамм
HE-00025080083	25-08	145	CPP	60

Ручка-держатель, 1/4"



HE-50825080083



- хромованадиевая сталь
- хромирование
- DIN 3122 E / ISO 3315

Артикул	No.	←L→	грамм
HE-50825080083	50825-08	150	98

Переходник, 1/4"



HE-00025150083

- DIN 3123 A / ISO 3316
- хромирование
- полное полирование

Артикул	No.	←L→	Покрытие	грамм
HE-00025150083	25-15	27	CPP	17

Переходник для бит 1/4"



HE-06101003080

Артикул	No.	←L→	Покрытие	грамм
HE-06101003080	6101-30	25	C	20

Переходник, 3/8"



HE-00040140083



HE-00040150083

- DIN 3123 A / ISO 3316
- хромирование
- полное полирование

Артикул	No.	←L→	Покрытие	грамм
HE-00040140083	40-14	25	CPP	30
HE-00040150083	40-15	35	CPP	50

Переходник для бит, 1/4"



HE-50800330683

- хромованадиевая сталь
- хромирование
- внутренний шестигранник
- стопорное кольцо

Артикул	No.	←L→	грамм
HE-50800330683	50800-3306	25	20

Карданный шарнир, 1/4"



HE-00025060083

- DIN 3123 C / ISO 3316
- хромирование
- полное полирование

Артикул	No.	←L→	Покрытие	грамм
HE-00025060083	25-06	35	CPP	23

Карданный шарнир, 3/8"



HE-00040060083

- DIN 3123 C / ISO 3316
- хромирование
- полное полирование

Артикул	No.	←L→	Покрытие	грамм
HE-00040060083	40-06	50	CPP	60

Трещотка с реверсом VARICAT



HE-00025010083



- шестерни, стопоры, крышка, ручка с переключателем и стопорное кольцо фосфатированы в черный цвет и смазаны
- слегка шероховатое, удобно лежащее в руке приспособление OPTIMATIC® кулачковая муфта из прочной пластмассы для работы при температурах от -20 °С до +70 °С
- эргономичная ручка с отверстием для подвешивания; прочная пластмасса для работы при температурах от -20 °С до +70 °С
- кованый корпус трещотки, глянцевый, никелированный и хромированный, полированный
- DIN 3122 D / ISO 3315

Артикул	No.	←L→	○■	Кол-во зубцов	Покры- тие	△ грамм
HE-00025010083	25-00-10	140	1/4"	32	CPP	82
HE-00040010083	40-00-10	195	3/8"	48	CPP	269
HE-00040010583	40-00-15	195	3/8"	72	CPP	269
HE-00050010083	50-00-10	270	1/2"	48	CPP	269
HE-00050010583	50-00-15	270	1/2"	72	CPP	269

Трещотка с реверсом Talenta, 1/2", 32 зубца



HE-00050401083

- DIN 3122 D / ISO 3315
- хромирование
- полное полирование
- минимальные размеры кроме привода

Артикул	No.	←L→	Покры- тие	△ грамм
HE-00050401083	50-40-10	200	CPP	265

Трещотка со сквозным гнездом, 3/4", 36 зубцов



HE-00100011080

- DIN 3122 C / ISO 3315
- хромованадиевая сталь
- хромирование
- штифтовый фиксатор

Артикул	No.	←L→	Покры- тие	△ грамм
HE-00100011080	100-01-1	490	C	1460

Трещотка с реверсом, 3/4", 50 зубцов



HE-00100000680

- DIN 3122 D / ISO 3315
- хромованадиевая сталь
- хромирование
- штифтовый фиксатор

Артикул	No.	←L→	Покры- тие	△ грамм
HE-00100000680	100-00-6	490	C	1535

Трещотка с реверсом



HEYTEC

- хромованадиевая сталь
- хромирование
- штифтовый выброс для быстрого снятия насадки
- 48 зубцов
- эргономичная 2-К ручка
- DIN 3122 D / ISO 3315

Артикул	No.	←L→	○■	△ грамм
HE-50825015083	50825-00-15	150	1/4"	135
HE-50840015083	50840-00-15	200	3/8"	285

Трещотка с реверсом, 3/4"



HE-50810000680

- хромованадиевая сталь
- хромирование
- с кнопкой для быстрой смены и фиксации насадок
- DIN 3122 D / ISO 3315

Артикул	No.	←L→	○■	△ грамм
HE-50810000680	508100-00-6	510	3/4"	1700

Набор с торцовыми головками, 1/2"



HE-00070001083

- набор HEYCO HE-00070001083 состоит из 15 предметов: 12 торцевых головок с двойным внутренним шестигранником с защитой профиля, трещотка, ручка со скользящей деталью и удлинитель. Хромованадиевые полированные принадлежности защищены от коррозии, внешних механических повреждений и загрязнений, а также выдерживают интенсивные нагрузки и устойчивы к износу. Трещотка (1/2") снабжена кулачковой муфтой — приспособлением для быстрого закручивания. Она поворачивается за рифленый ободок в нужном направлении и позволяет либо закрутить свободно вращающиеся резьбовые соединения, либо выкрутить уже ослабленный крепеж. Такая конструкция значительно облегчает работу мастера и экономит время. Компактный и функциональный набор применяется как в быту, так и в профессиональной сфере для различных ремонтно-крепежных работ
- поставляется в металлическом ящике
- количество предметов — 15 шт.
- вес — 2795 г

Артикул	Состав набора	ØММ
HE-00070001083	50-12 CPP	10, 11, 12, 13, 14, 15, 16, 17, 18, 19, 20, 22
	50-00-10 CP	275
	50-03 CPP	300
	50-05 CPP	250
	Металлический ящик	318×119×49

Набор с торцовыми головками, 1/2"



HE-00070300083

- набор головок HEYCO HE-00070300083 используется для монтажа или демонтажа резьбовых соединений в автомобиле
- все изделия изготовлены из хромованадиевой стали
- покрытие изделий хромировано и полностью полировано, что позволяет защитить их от коррозии
- металлический кейс удобен для транспортировки и хранения
- количество предметов — 15 шт.
- вес — 2745 г

Артикул	Состав набора	ØММ
HE-00070300083	50-6 CPP	10, 11, 12, 13, 14, 15, 16, 17, 18, 19, 20, 22
	50-00-7	270
	50-03	300
	50-05	250
	Металлический ящик	318×119×49

Набор с торцовыми головками, 3/8"



HE-00043001083

- набор находится в металлическом ящике
- все изделия изготовлены из хромованадиевой стали, хромированные, полностью полированные
- количество предметов — 15 шт.
- вес — 1297 г

Артикул	Состав набора	ØММ
HE-00043001083	40-12	8, 9, 10, 11, 12, 13, 14, 15, 16, 17, 18, 19
	40-00-10	200
	40-04	125
	40-06	50
	Металлический ящик	225×115×40

Набор с торцовыми головками, 1/4"



HE-00027301083

- набор торцевых головок шестигранных 1/4 27-3010-М HEYCO
- приводной квадрат 1/4 дюйма для шестигранных гаек и болтов
- все изделия изготовлены из хромованадиевой стали, хромированные, полностью полированные
- количество предметов — 17 шт.
- вес — 700 г

Артикул	Состав набора	ØММ
HE-00027301083	25-6	4, 4,5, 5, 5,5, 6, 7, 8, 9, 10, 11, 12, 13
	25-00-15	140
	25-03	115
	25-05	100
	25-06	35
	25-08	145
	Металлический ящик	174×81×31

Набор торцевых головок и ключей, 1/2"



HE-00075001083

- хромованадиевая сталь
- хромированные, полностью полированные
- количество предметов — 24 шт.
- вес — 5450 г

Артикул	Состав набора	ØММ
HE-00075001083	50-12 CPP	12, 13, 14, 15, 16, 17, 18, 19, 20, 21, 22, 23, 24, 26, 27, 28, 30, 32 мм
	50-00-10 CPP	275 мм
	50-02 CPP	405 мм
	50-03 CPP	300 мм
	50-04 CPP	125 мм
	50-05 CPP	250 мм
	50-06 CPP	80 мм
	Металлический ящик	450×187×52 мм

Инструментальный ящик с модулями и инструментом

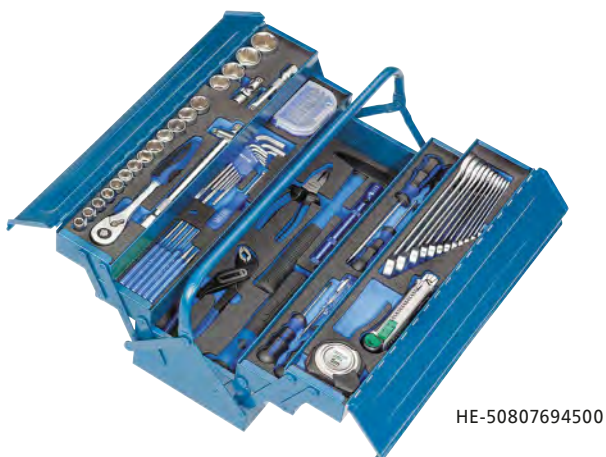

HE-5080769450

● 5 модулей, 96 предметов

HEYTEC

Артикул	№	Состав набора	грамм
HE-50807694500	508076-945	M 50829-30, M 50829-31, M 50829-32, M 50829-33, M 50829-34	14430
HE-50829003083	M 50829-30	528×98×35 мм	2954
HE-50829003100	M 50829-31	528×98×35 мм	1063
HE-50829003200	M 50829-32	528×195×35 мм	3040
HE-50829003380	M 50829-33	528×98×35 мм	483
HE-50829003480	M 50829-34	528×98×35 мм	1888

	250 мм		75 мм		
	250 мм		MM 10-11-12-13-14-15 16-17-18-19-20-21-22 24-27-30-32		
	125 мм				
	150 мм		∅ 3 x 150 мм ∅ 4 x 150 мм ∅ 5 x 150 мм ∅ 6 x 150 мм		
	50833-2		∅ 3 x 150 мм ∅ 4 x 150 мм		
			MM 1,5-2-2,5-3 4-5-6-8-10		
	180 мм		1000 г		
	240 мм		300 г		
	180 мм		195 – 570 мм		
	255 мм				
	4,0 x 75 мм 5,5 x 125 мм 6,5 x 150 мм		3 x 65 мм		
	PH 1, PH 2				
	170 мм		MM 8 · 10 · 12 · 13 · 14 · 15 16 · 17 · 19 · 22 · 24		
	5 м				

Инструментальный ящик

HEYTEC



HE-98076080020

● 5 отделений, синий цвет

Артикул	№	Размеры, мм	грамм
HE-98076080020	98076-08	530×200×200	3250

Тележка для инструмента пустая

HEYTEC



HE-50811300120

- конструкция из жесткого металла для высоких нагрузок
- 8 ящиков с шариковыми подшипниками и большой отсек для хранения инструментов и оборудования
- центральный замок с цилиндрическим замком
- размеры: 600×440×950 мм

Набор из 9 торцовых ключей

HEYTEC



HE-50805429080

- хромованадиевая сталь, для винтов с шестигранной головкой
- Т-образная ручка с отверстием для крючка
- полиэстеровая сумка-скрутка с крепящими петлями и отверстием для подвешивания

Артикул	Состав набора	ØММ	грамм
HE-50805429080	R 5080542-9	5,5, 6, 7, 8, 9, 10, 11, 12, 13	2635

Набор торцовых головок и бит, 22 предмета, 1/4"

HEYTEC



HE-50829301783

- набор торцовых головок с трещоткой 50829-3017 HEYTEC
- трещотка с мелкими зубьями, бегунок с удлинителями и штифтовым выбросом для быстрой смены насадок
- удобный пластиковый футляр с возможностью крепления на пояс
- хромованадиевая сталь, хромирование
- DIN 3124 / ISO 2725
- количество предметов — 22 шт.
- вес — 575 г

Артикул	Состав набора	Параметры
HE-50829301783	Угловая трещотка с фиксатором	1/4"
	Торцовые головки шестигранные	5, 6, 7, 8, 10, 11, 12, 13 мм
	Магнитный быстросменный битодержатель	
	Ручка для насадок	
	Удлинитель	
	Биты шлицевые	4, 5, 5 мм
	Биты крестовые	PH 1, PH 2
	Биты TORX	TX 10, TX 15, TX 20, TX 25, TX 27
	Пластиковый футляр	160 × 102 × 36 мм

Набор с торцовыми головками, 18 предметов, 1/2"

HEYTEC



HE-50851301583

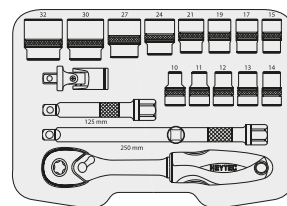

- набор из высокопрочной хромированной хромованадиевой стали
- в прочном и удобном пластиковом кейсе
- количество предметов — 18 шт.
- вес — 3500 г

Артикул	Состав набора	Параметры
HE-50851301583	Трещоточный ключ	1/2"
	Торцовые головки	10, 11, 12, 13, 14, 15, 17, 19, 21, 24, 27, 30, 32 мм
	Удлинитель	125 мм
	Ручка-удлинитель с бегунком	250 мм
	Карданный шарнир	
	Пластиковый кейс	350 × 280 × 80 мм

Набор с торцовыми головками, 21 предмет, 3/4"

HEYTEC



HE-50810131080

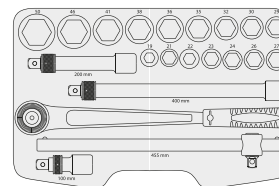

- набор торцовых головок, шестигранных
- хромованадиевая сталь
- в пластиковом футляре
- количество предметов — 21 шт.
- вес — 14000 г

Артикул	Состав набора	Параметры
HE-50810131080	Трещотка с реверсом, с кнопкой для быстрой смены и фиксации насадок	3/4"
	Торцовые головки	19, 21, 22, 23, 24, 26, 27, 29, 30, 32, 35, 36, 38, 41, 46, 50 мм
	Удлинитель	200 мм
	Удлинитель	400 мм
	Удлинитель	100 мм
	Ручка с бегунком	
	Пластиковый кейс	580 × 400 × 90 мм

Набор с торцовыми головками, 23 предмета, 3/8"



HEYTEC

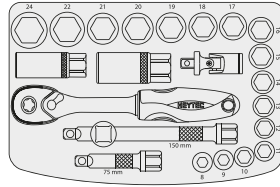

HE-50840301583

- набор торцовых головок
- хромирование
- в пластиковом футляре
- количество предметов — 23 шт.
- вес — 2000 г

Артикул	Состав набора	Параметры
HE-50840301583	Трещоточный ключ	3/8"
	Торцовые головки	8, 9, 10, 11, 12, 13, 14, 15, 16, 17, 18, 19, 20, 21, 22, 24 мм
	Торцовые головки удлиненные	16 21 мм
	Ручка с бегунком	150 мм
	Удлинитель	75 мм
	Карданный шарнир	
	Пластиковый кейс	280×220×60 мм

Набор головок и ключей, 44 предмета, 1/4"



HEYTEC



HE-50825301583

- хромованадиевая сталь, хромирование
- в пластиковом футляре

Артикул	№	Размеры, мм	Вес, г
HE-50825301583	50825-3015	280×220×60	1600

Набор торцовых головок и ключей, 39 предметов, 1/2"



HEYTEC

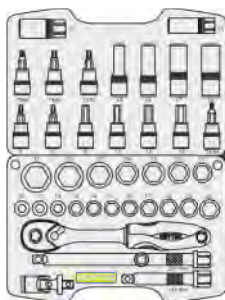

HE-50853301583

- хромованадиевая сталь, хромирование
- в пластиковом футляре

Артикул	№	Размеры, мм	Вес, г
HE-50853301583	50853-3015	350×280×80	5500

Набор торцовых головок и ключей, 105 предметов, 1/2"



HEYTEC

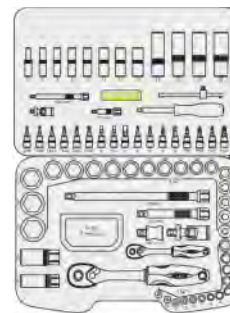

HE-50825501583

- хромованадиевая сталь, хромирование
- в пластиковом футляре

Артикул	№	Размеры, мм	Вес, г
HE-50825501583	50825-5015	420×320×75	6500

Ленточный ключ



HE-01327028080

- хромованадиевая сталь (280 мм)
- никелированный, ручка с поливинилхлоридной оболочкой
- хромированный, с устойчивым к проскальзыванию ремнем из прорезиненной ткани специально для масляного фильтра и других чувствительных резьбовых соединений

Артикул	No.	Модель	L, мм	L, дюйм	Ø до, мм	Ø до, дюйм	Вес, г
HE-01327028080	1327-2	C	280	11	240	9 1/2	504

Рычажный смазочный шприц



HE-01790000120

- лакированные
- головка из цинкового литья под давлением, крепкий стальной корпус с рифлением для предотвращения выскальзывания
- заправляется картриджами, бестарной смазкой или с помощью заправочного устройства, с резиновым шлангом в металлической оплетке длиной 300 мм, Ø 12 мм и 4 колодочными гидравлическими мунштуками
- присоединительная резьба M 10 x 1

Артикул	Вместимость сст, бестарная	Вместимость сст, картриджи	L, мм	Вес, г
HE-01790000120	500	400	380 / 690	1220

Набор прорезных напильников



HE-01689000030

- вороненные
- насечка 2 — личная, крестовая
- наборы по 6 штук в пластиковых футлярах

Артикул	L, мм	L, дюйм	по одной штуке	Вес, г
HE-01689000030	150	6	▮ ▴ ▾ ▹ ▸ ▹	115

Напильники



HE-01675020000



HE-01676020000



HE-01677020000



HE-01678020000



HE-01679020000

- DIN 7261 / ISO 234/1, стандарт
- насечка 2 — личная, крестовая

Артикул	No.	Форма	L1, мм	L1, дюйм	Ручка	грамм
HE-01675020000	1675	▮	200	8	1681-30	175
HE-01675025000			250	10	1681-40	310
HE-01676020000	1676	▾	200	8	1681-30	125
HE-01676025000			250	10	1681-40	215
HE-01677020000	1677	▴	200	8	1681-30	145
HE-01677025000			250	10	1681-40	290
HE-01678020000	1678	▣	200	8	1681-10	85
HE-01678025000			250	10	1681-20	150
HE-01679020000	1679	●	200	8	1681-10	70
HE-01679025000			250	10	1681-20	140

Напильник для восстановления резьбы



- оцинковка
- обработка желтым хроматом
- для восстановления поврежденной внутренней и наружной резьбы

Артикул	No.	←L→	грамм
HE-01670000161	1670-M	230	125
HE-01670000261	1670-UNF(NF)	230	125

Корщетка



- стандарт, гладкая стальная проволока \varnothing 0,35 мм

Артикул	L1, мм	L2, мм	В, мм	Рядов	грамм
HE-01755000300	290	130	30	3	125
HE-01755000400	290	130	35	4	130

Щетка для очистки напильников



HE-01754000000

- стандартные
- из букового дерева с игольчатой лентой

Артикул	L1, мм	L2, мм	В, мм	Вес, г
HE-01754000000	260	115	40	70

Нож со сменными лезвиями PROFi



HE-01664000200



HE-01664000000

- прочная конструкция — цинковая отливка под давлением
- автоматическая фиксация лезвия
- дополнительный фиксатор лезвия
- автоматическая смена лезвия
- заправка магазина

Артикул	№.	Ширина лезвия, мм	грамм
HE-01664000200	SB1664-2	9	124
HE-01664000000	SB1664	18	250

Магазин с запасными лезвиями для ножей со сменными лезвиями Heuco 1664



HE-01664101000

Артикул	№	L, мм	Кол-во предметов	Вес, г
HE-01664101000	SB 1664-10	120	10	80

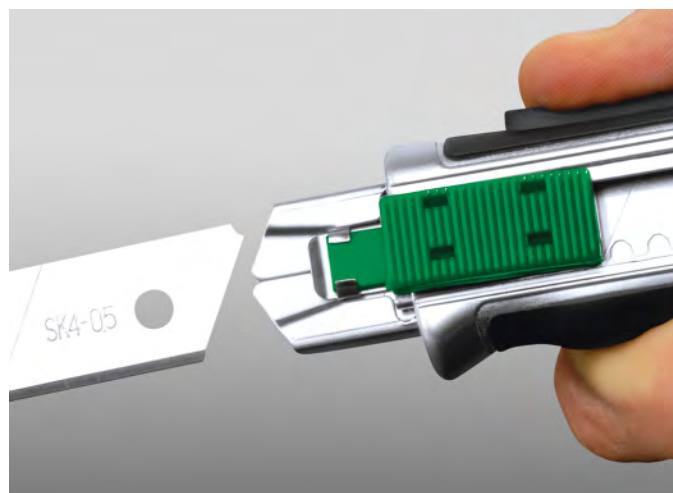

Безопасный нож со сменными лезвиями



HE-01664000400



- автоматическое втягивание лезвия по окончании работы
- корпус из алюминиевой отливки под давлением
- эргономичная двухкомпонентная рукоятка
- простая смена лезвия
- компактная форма
- дисплей на 12 ножей

Артикул	No.	Ширина лезвия, мм	грамм
HE-01664000400	SB 1664-4	18	158

Безопасный нож спасателя



HE-01669000000



- высококачественная сталь
- крепление на пояс
- стропорез
- боёк для разбивания стекла
- волнистая заточка с пильным полотном
- рифленные пластиковые вставки
- винты из нержавеющей стали

Артикул	L1, мм	L2, мм	L1, дюйм	грамм
HE-01669000000	85	200	3,1/2	260

Складной нож для кабеля



HE-01668000000

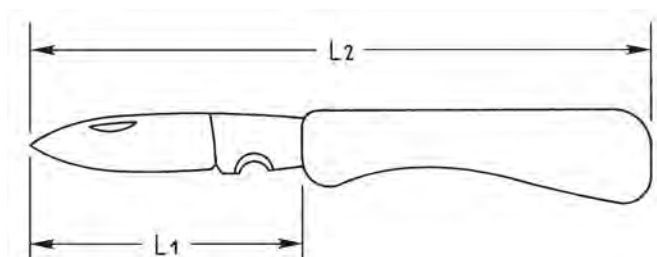

- складной кабельный нож Heyco HE-01668000000 отлично подойдет для перерезания кабелей
- благодаря тому, что лезвие сделано из нержавеющей стали, инструмент прослужит долго
- удобен в хранении, поскольку имеет малый вес и может складываться

Артикул	L1, мм	L2, мм	L1, дюйм	грамм
HE-01668000000	85	195	3 1/2	75

Штангенциркуль прецизионный

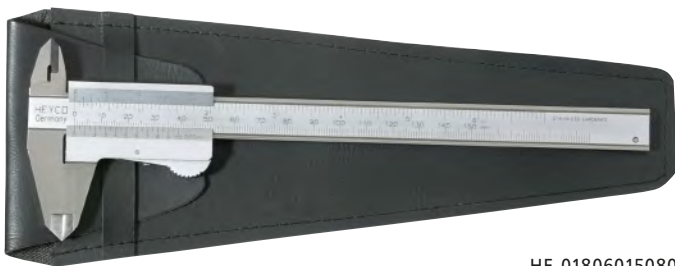

HE-01806015080

Штангенциркуль Heyco HE-01806015080 применяется для выполнения высокоточных измерений. Используется преимущественно в мастерских. Корпус изготовлен из нержавеющей стали, а для длительного хранения инструмент поставляется в кожаном футляре. Нониус $\frac{1}{20}$ мм служит для более точного определения количества долей делений. На обратной стороне нанесена таблица типов резьбы.

- DIN 862
- хромирование
- нержавеющая сталь
- шкалы на матовой хромированной поверхности
- на обороте — таблица типов резьбы
- чехол из искусственной кожи

Артикул	Диапазон измерений, мм	Диапазон измерений, дюйм	Цена деления, мм	Цена деления, дюйм	г
HE-01806015080	150	6	$\frac{1}{20}$	$\frac{1}{128}$	185

Штангенциркуль цифровой, прецизионный



HE-01807015080



- высококачественный металлический корпус
- легкий выбор единицы измерения: мм / дюйм
- наличие таблицы пересчета
- прочный и элегантный пластиковый футляр
- комплектация: с элементами питания
- материал: нержавеющая сталь
- диапазон измерений: 0–150 мм / 0–6"
- цена деления: 0,01 мм / 0,0005"
- погрешность: $\pm 0,03$ мм

Артикул	Диапазон измерений, мм	Диапазон измерений, дюйм	Цена деления, мм	Цена деления, дюйм	г
HE-01807015080	0–150	0–6	$\frac{1}{20}$	$\frac{1}{128}$	380

Рулетка



HE-01840500000



HE-01840800000

- стальная лента с покрытием из желтого нейлона
- металлический корпус с мягкими накладками
- 2 фиксатора для автоматического затягивания ленты
- 2 магнита на конце ленты
- метрическая шкала
- стопор
- нейлоновое покрытие
- поясной зажим

HE-01840500000: в металлическом корпусе

HE-01840800000: в корпусе из нержавеющей стали

Артикул	←L→	Ширина ленты, мм	грамм
HE-01840500000	5	18	325
HE-01840800000	8	15	470





PICARD DBP
No. 698

PICARD
GARANTIE
MADE IN

Молотки серии SecuTec®	358
Кувалды	359
Слесарные молотки	360
Молотки с мягкими бойками	360
Молотки плотника-кровельщика	361
Аксессуары для кровельных работ	361
Специальные инструменты	361
Рихтовочный инструмент	361



Серия SecuTec®**МОЛОТОК С СИСТЕМОЙ БЕЗОПАСНОГО КРЕПЛЕНИЯ**

Молотки серии SecuTec® обеспечивают высочайшую безопасность в сегменте молотков с деревянной ручкой. Длинноволокнистая древесина гикори, надежный воротник и винтовой клин (защищенный промышленный образец DE-GM 20 2012 001 634.2) отлично предотвращают слетание головки молотка и повреждение ручки. Сюда же следует добавить эргономические преимущества виброгасящей ручки из гикори в сочетании с особым качеством стали для молотка и максимальной безопасностью — типичный пример качественного продукта производства фирмы Picard. Благодаря специальным элементам обеспечивается безопасность работы в мастерской, в промышленном производстве и на стройке

Головка:

- кованная в штампе, специальная сталь PICARD с параметрами, превышающими требования стандартов DIN
- закаленная, покрытая черным лаком
- система безопасного крепления без выступающих элементов

Винтовой клин:

- в одной детали клина объединены кольцо и винт с резьбой и потайной головкой, что уменьшает значения допусков и повышает устойчивость узла
- диаметр винтового клина больше, чем предусмотренный стандартом DIN размер посадочного отверстия в головке, благодаря этому простому и одновременно гениальному решению исключается вероятность слетания головки молотка

Носок:

- тонко отшлифованный и закаленный
- применение специальной стали и 150-летний опыт производства гарантируют сохранение формы носка даже при длительном и интенсивном использовании молотка

Боек:

- выпуклый, тонко отшлифованный, скошенные кромки повышают срок службы и безопасность работы без сколов, даже если попасть молотком в острый край или промахнуться

Защитный воротник ручки:

- посадка точно по форме ручки, без выступающих краев
- стальной воротник надежно защищает ручку от неточных ударов
- идущий по нижней плоскости головки молотка, стабилизирующий ободок дополнительно укрепляет соединение головки с ручкой в случае воздействия силы рычага

Ручка из гикори:

- сопротивление нагрузкам выше в три–четыре раза по сравнению со стандартной ручкой из ясеня, поскольку структура дерева с длинными волокнами сохраняет целостность ручки даже при повреждении или поломке молотка
- гасит вибрацию, имеет чрезвычайно высокую стойкость на изгиб, обладает большим сроком службы



Стальная предохранительная пластина закалена и поэтому отличается особой прочностью. Она защищает рукоятку от повреждений тогда, когда молоток не попадает в цель, и обеспечивает дополнительную прочность крепления головки молотка

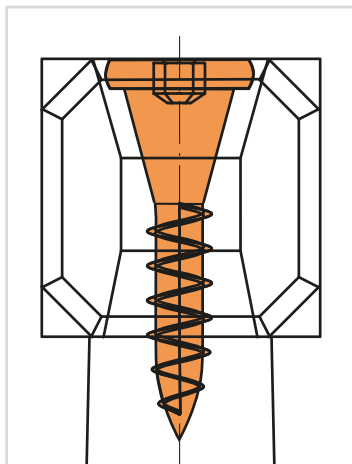

Инженерный молоток SecuTec®

Защитный воротник из закаленной стали, фасонная ручка из гикори. Надежное соединение кованой головки и ручки с помощью винтового клина. Гарантированно надежная посадка головки без дополнительных элементов



Артикул	EAN 4016671...	No.	Кол-во	Масса, г
PI-00012020200	027945	12	12	200
PI-00012020300	027952	12	12	300
PI-00012020400	027853	12	12	400
PI-00012020500	027969	12	12	500
PI-00012020600	027976	12	12	600
PI-00012020800	027983	12	6	800
PI-00012021000	027990	12	6	1000
PI-00012021500	028003	12	6	1500
PI-00012022000	028010	12	6	2000



Кувалда



- боек с порошковым антикоррозийным напылением
- специальная закаленная легированная сталь
- рукоятка гикори
- боек и ручка с кольцевым клином
- усиленная защита рук, удобный хват
- DIN 1042

Артикул	EAN 4016671...	Кол-во	≡	Длина, мм	Масса, г
PI-002031203	031997	1	HS	600	3000
PI-002031204	032000	1	HS	700	4000
PI-002031205	032017	1	HS	800	5000

Кувалда SecuTec®

Защитный воротник из закаленной стали, фасонная ручка из гикори. Надежное соединение кованой головки и ручки с помощью винтового клина. Гарантированно надежная посадка головки без дополнительных элементов



Артикул	EAN 4016671...	No.	Кол-во	Масса, г
PI-00043021000	029246	43	6	1000
PI-00043021250	029253	43	6	1250
PI-00043021500	029260	43	6	1500
PI-00043022000	029277	43	6	2000



Кувалда



- боек с порошковым антикоррозийным напылением
- специальная закаленная легированная сталь
- рукоятка гикори
- боек и ручка с кольцевым клином
- DIN 1042

Артикул	EAN 4016671...	Кол-во	≡	Длина, мм	Масса, г
PI-000020203	000870	1	HS	600	3000
PI-000020204	000887	1	HS	700	4000
PI-000020205	000894	1	HS	800	5000
PI-000020206	000900	1	HS	800	6000
PI-000020208	000917	1	HS	900	8000
PI-00002020390	032024	1	HS 90 см	900	3000
PI-00002020490	021226	1	HS 90 см	900	4000
PI-00002020590	032031	1	HS 90 см	900	5000

Слесарный молоток DIN 1041



PI-00001010100
PI-00001010800

- боек из стали
- рукоятка из ясеня

Артикул	Упаковка	EAN 4016671...	Вес
PI-00001010100	12 шт.	000092	100 г
PI-00001010800	6 шт.	000177	800 г

Слесарный молоток DIN 1041



PI-00327000500

- боек из стали
- цельная пластиковая рукоятка на стержне из фиброгласа

Артикул	Упаковка	EAN 4016671...	Вес
PI-00327000500	6 шт.	026306	500 г

Слесарный молоток DIN 1041



PI-00303120200
PI-00303120300
PI-00303120400
PI-00303120500
PI-00303120600

- рукоятка из гикори
- с защитным воротником на соединительном узле

Артикул	Упаковка	EAN 4016671...	Вес
PI-00303120200	12 шт.	000504	200 г
PI-00303120300	12 шт.	000511	300 г
PI-00303120400	12 шт.	000528	400 г
PI-00303120500	12 шт.	000535	500 г
PI-00303120600	12 шт.	000542	600 г

Медный молоток (форма кувалды)



PI-00330010500
PI-00330011000

- молоток в форме кувалды
- рукоятка из ясеня

Артикул	Упаковка	EAN 4016671...	Вес
PI-00330010500	6 шт.	008593	500 г
PI-00330011000	6 шт.	008616	1000 г

Пластиковый молоток



PI-252200132

- легкосменные головки из пластика
- рукоятка из ясеня

Артикул	Упаковка	EAN 4016671...	Вес
PI-252200132	6 шт.	008937	360 г

Слесарный молоток DIN 1041



- боек из стали
- рукоятка из пластика (ультраимид)

PI-00305000200

Артикул	Упаковка	EAN 4016671...	Вес
PI-00305000200	12 шт.	000573	200 г

Резиновая киянка



PI-25107110
PI-25107112

- плоские бойки
- рукоятка из ясеня

Артикул	Упаковка	Габариты	EAN 4016671...	Вес
PI-25107110	1 шт.	80×40 мм	008869	170 г
PI-25107112	1 шт.	115×65 мм	008883	570 г

Молоток кровельщика DIN 7239



- магнитный держатель гвоздей
- головка лакированная
- черная специальная ручка

PI-0062010

Артикул	Упаковка	EAN 4016671...	Длина	Вес бойка	Общий вес
PI-0062010	12 шт.	009361	330 мм	600 г	790 г

Молоток плотника-кровельщика DIN 7239



- головка покрыта черным лаком
- фиксатор гвоздя
- специальный чехол

PI-0040010

Артикул	Упаковка	EAN 4016671...	Вес
PI-0040010	12 шт.	000054	600 г

Молоток плотника-кровельщика DIN 7239



- фиксатор гвоздя
- проверка качества TÜV
- стопорный штифт головки

PI-0060000

Артикул	Упаковка	EAN 4016671...	Вес
PI-0060000	12 шт.	009330	600 г

Ножовка по металлу



- легкая конструкция с полотном длиной 146 мм
- применяется для распиловки как деревянных, так и для металлических заготовок
- комфортная рукоятка пистолетной формы

PI-0072110000

Артикул	Длина лезвия	Материал рукоятки	EAN 4016671...	Упаковка
PI-0072110000	146 мм	пластик	017410	1 шт.
PI-0072296000	Сменное металлическое лезвие к ножовке PI-0072110000		017472	12 шт.

Молоток-колун



- боек из стали
- рукоятка из дерева
- лезвие колуна с выступом

PI-00069213000

Артикул	Упаковка	EAN 4016671...	Вес
PI-00069213000	1 шт.	004687	3000 г

Молоток сварщика DIN 5133



- рукоятка из цельнокатаной трубы

PI-0031300

Артикул	Упаковка	EAN 4016671...	Вес
PI-0031300	12 шт.	008210	450 г

Рихтовочный молоток универсальный



- очень прочный боек
- удобная деревянная рукоять
- универсальный

PI-2522301

Артикул	Упаковка	EAN 4016671...
PI-2522301	6 шт.	009880

Рихтовочный молоток длинный



PI-2522502

- двустороннее применение
- голова с одной стороны имеет плоский круглый боек, а с другой — заостренный наконечник

Артикул	Упаковка	EAN 4016671...
PI-2522502	6 шт.	009590



Бесконтактные индикаторы	364
Розеточные индикаторы	366
Мультиметры	367
Индикаторы напряжения	369
Токоизмерительные клещи	370
Приборы для проверки электроцепей	372
Цифровые измерители	373
Другие устройства	377

Бесконтактный индикатор напряжения TESTBOY 10



Testboy10

- корпус прибора изготовлен из ударопрочной пластмассы, удобен в обращении, есть клипса-держатель
- предназначен для распознавания наличия напряжения в токопроводящих цепях, например, в кабельных соединениях, в электрических розетках, выключателях, распределительных щитах
- легко и просто найти в электроустановках неисправную лампочку. Обрыв проводника, скрытый в электрическом удлинителе, определяется с точностью до нескольких миллиметров
- в отличие от индуктивного метода измерений емкостный способ измерения не требует наличия протекания тока, поэтому обрыв цепи можно определить быстро и в пределах сантиметра

Артикул	Индикация	Диапазон измерений	Источник питания	Класс защиты	Категория измерений	Размеры, мм	Вес	Встроенный LED-фонарик	Цвет	Комплектация	Гарантия	IEC/EN
Testboy10	визуально	110–1000 В AC	2×1,5 В	IP 44	CAT III 1000 В	142×26	22 г	–	красный, другие по запросу	инструкция пользователя, 2 батарейки AAA	5 лет	61010-1 (DIN VDE 0411)

Бесконтактные индикаторы напряжения TESTBOY 11 и TESTBOY 111



Testboy11, Testboy111

- приборы Testboy 11 и Testboy 111 изготовлены специально для проведения электроустановочных работ. Особенно удобно работать этими индикаторами в труднодоступных местах
- корпус приборов выполнен из ударопрочной пластмассы, удобен в обращении, имеется клипса-держатель
- в торце корпуса индикатора Testboy 111 расположена светодиодная лампочка-фонарик для дополнительной подсветки объекта измерений и быстрого поиска неисправной проводки
- оба прибора имеют как визуальную, так и акустическую индикацию наличия напряжения
- в отличие от индуктивного метода измерений емкостный способ измерений не требует наличия протекания тока. Поэтому обрыв цепи можно определить быстро и в пределах сантиметра

Артикул	Индикация	Диапазон измерений	Источник питания	Класс защиты	Категория измерений	Размеры, мм	Вес	Встроенный LED-фонарик	Цвет	Комплектация	Гарантия	IEC/EN
Testboy11 Testboy111	визуально + акустически	110–1000 В AC	2×1,5 В	IP 44	CAT III 1000 В	142×26	22 г	Testboy11 – Testboy111 +	красный, другие по запросу	инструкция пользователя, 2 батарейки AAA	5 лет	61010-1 (DIN VDE 0411)

Бесконтактный индикатор напряжения TESTBOY 110



Testboy110

- корпус прибора выполнен из ударопрочной пластмассы, удобен в обращении, имеется клипса-держатель. В торце прибора расположена светодиодная лампочка-фонарик для дополнительной подсветки объекта измерений и поиска неисправной электропроводки
- бесконтактный индикатор напряжения Testboy 110 предназначен для распознавания наличия напряжения в токопроводящих цепях, например, в кабельных соединениях, электрических розетках, выключателях, распределительных щитах
- обрыв проводника внутри электрического удлинителя может быть локализован с точностью до нескольких миллиметров
- возможность проверки цепей галогеновых светильников с напряжением питания 12 В AC

Артикул	Индикация	Диапазон измерений	Источник питания	Класс защиты	Категория измерений	Размеры, мм	Вес	Встроенный LED-фонарик	Цвет	Комплектация	Гарантия	IEC/EN
Testboy110	визуально	12–1000 В AC	2×1,5 В	IP 44	CAT III 1000 В	160×25	45 г	+	красный, другие по запросу	инструкция пользователя, 2 батарейки AAA	5 лет	61010-1 (DIN VDE 0411)

Бесконтактный индикатор напряжения TESTBOY 113



Testboy113

- корпус прибора выполнен из ударопрочной пластмассы, удобен в обращении, имеется клипса-держатель. В торце прибора расположена светодиодная лампочка-фонарик для дополнительной подсветки объекта измерений и поиска неисправной электропроводки
- бесконтактный индикатор напряжения Testboy 113 предназначен для распознавания наличия напряжения в токопроводящих цепях, например, в кабельных соединениях, электрических розетках, выключателях, распределительных щитах
- обрыв проводника внутри электрического удлинителя может быть локализован с точностью до нескольких миллиметров
- возможность проверки цепей галогеновых светильников с напряжением питания 12 В АС

Артикул	Индикация	Диапазон измерений	Источник питания	Класс защиты	Категория измерений	Размеры, мм	Вес	Встроенный LED-фонарик	Цвет	Комплектация	Гарантия	IEC/EN
Testboy113	визуально + акустически	12–1000 В АС	2 × 1,5 В	IP 44	CAT III 1000 В	160 × 25	45 г	+	красный, другие по запросу	инструкция пользователя, 2 батарейки AAA	5 лет	61010-1 (DIN VDE 0411)

Бесконтактный индикатор напряжения TESTBOY 114



Testboy114

- бесконтактный тестер напряжения определяет токопроводящие проводники уже с 12 В, в том числе в низковольтном оборудовании
- благодаря емкостному методу измерений скрытые повреждения удлинительного кабеля или перегоревшие лампочки в гирлянде определяются за несколько секунд с точностью до сантиметра
- емкостный метод измерений
- измерения возможны с 12 В
- светодиодный фонарь
- индикация с вибрацией

Артикул	Индикация	Диапазон измерений	Источник питания	Класс защиты	Категория измерений	Размеры, мм	Вес	Встроенный LED-фонарик	Цвет	Комплектация	Гарантия	IEC/EN
Testboy114	визуально + вибрация	12–1000 В АС	2 × 1,5 В	IP 44	CAT III 1000 В	160 × 25	45 г	+	красный, другие по запросу	инструкция пользователя, 2 батарейки AAA	5 лет	61010-1 (DIN VDE 0411)

Индикатор магнитного поля TESTBOY 130



Testboy130

- приборы Testboy 130 предназначены для быстрой и точной проверки электромагнитных пускателей и вентилялей. Методика измерений с помощью данного прибора значительно упростила тестирование всех пневматических и гидравлических устройств. Функциональная проверка оборудования проводится без остановки процесса работы
- для самотестирования в приборе имеется постоянный магнит
- клипса-держатель и небольшой размер прибора позволяют постоянно носить его в кармане рубашки
- встроенная светодиодная лампочка-фонарик индикатора Testboy 130 светит белым ярким светом
- заряда батареек устройства хватает на 80 часов непрерывной работы фонарика

Артикул	Индикация	Диапазон измерений	Источник питания	Класс защиты	Размеры, мм	Вес	Встроенный LED-фонарик	Цвет	Комплектация	Гарантия	IEC/EN
Testboy130	визуально	все типы магнитных полей	2 × 1,5 В	IP 44	160 × 25	45 г	+	черный, другие по запросу	инструкция пользователя, 2 батарейки AAA	5 лет	61010-1 (DIN VDE 0411)

Тестер для проверки тормозной жидкости TESTBOY 50



Testboy50

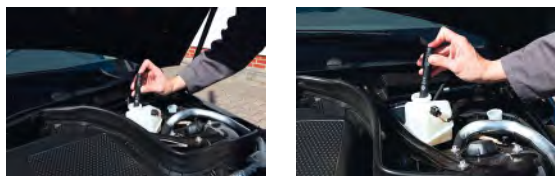

- Testboy 50 — удобный тестер в форме ручки, с помощью которого можно моментально проверить качество тормозной жидкости DOT 4. Пять светодиодов точно показывают содержание воды в тормозной жидкости на основе гликоля. Поэтому прибор хорошо подходит для проведения ускоренной проверки жидкости на приемке автомобиля в автомастерской
- измерительные щупы с подсветкой
- большой срок службы благодаря масло- и кислотоустойчивости

Артикул	Индикация	Объект измерений	Класс защиты	Стандарт	Размеры, мм	Вес, г	Цвет	Источник питания	Комплект поставки
Testboy50	визуальная, с помощью 5 светодиодов	DOT 4	IP 40	IEC/EN 61010-1 (DIN VDE 0411)	152×23,5	40	черный	1 батарея 12 В, тип V23	батарея

Розеточный индикатор TESTAVIT SCHUKI 3 LCD



TestavitSchuki3LCD

- прямое предназначение тестера Testavit Schuki 3 LCD — это проверка правильности установки и определение работоспособности розеток, электрических кабелей, удлинителей, которые работают под напряжением 230 В
- наличие ошибки подключенной розетки выявляется разными комбинациями зажигания контрольных ламп

Артикул	Индикация	Соединитель	Дисплей	Напряжение рабочее	Источник питания	Проверка УЗО	Класс защиты	Категория измерений	Размеры, мм	Вес, г	Цвет	IEC/EN
Testavit-Schuki3Lcd	визуально, тлеющий разряд	контакт заземления	оптический, LCD и LED	230 В, 50 Гц	от объекта измерения	нет	IP 20	CAT III 1000 В	60×60	54	серо-красный	61010-1 (DIN VDE 0411)

Розеточный индикатор TESTAVIT SCHUKI 3A



TestavitSchuki3A

- Testboy Testavit Schuki 3A — полупрофессиональный тестер для определения ошибок в розеточных подключениях, приборах, соединительных кабелях и удлинителях, функционирующих в электросети 230 В. Прибор также можно использовать для точной и быстрой проверки всех электрических соединений. В комплект поставки входит инструкция по эксплуатации
- тестер оборудован LED-индикацией
- модель имеет функцию проверки УЗО
- источник питания — проверяемый объект
- тип тестера — розеточный

Артикул	Индикация	Соединитель	Напряжение рабочее	Источник питания	Проверка УЗО	Класс защиты	Категория измерений	Размеры, мм	Вес, г	Комплектация	Цвет	IEC/EN
Testavit-Schuki 3A	визуально, светодиоды	контакт заземления	230 В, 50 Гц	от объекта измерения	нет	IP 40	CAT III 1000 В	60×60	40	инструкция пользователя	серо-красный	61010-1 (DIN VDE 0411)

Розеточный индикатор TESTAVIT SCHUKI 2K



TestavitSchuki2K

- с помощью тестера Testavit Schuki 2K можно проверить все розетки в электросети 230 В на правильность подключений проводов и протестировать УЗО
- благодаря кабелю с вилкой Schuko все проверки можно легко выполнить также в труднодоступных местах
- тестирование УЗО с установкой номинального тока повреждения

Артикул	Индикация	Напряжение рабочее	Источник питания	Номинальный ток повреждения, мА	Время срабатывания
Testavit-Schuki 2K	визуально, лампы тлеющего разряда	230 В, 50 Гц	от объекта измерения	10, 30, 100, 300, 500	200 ms

Проверка УЗО	Класс защиты	Категория измерений	Размеры, мм	Вес, г	Комплектация	Цвет	IEC/EN
с помощью кнопки	IP 40	CAT III 1000 В	100×50×75	250	инструкция, защитный чехол	серый	61010-1 (DIN VDE 0411)

Цифровой мультиметр с сенсором напряжения и LED-фонариком TESTBOY 2200



Testboy2200

Артикул	Testboy2200
Постоянное напряжение	200 мВ ±0,5%, + 3 разряда 2,20, 200, 400 В ±0,8%, + 5 разрядов
Переменное напряжение	2,20 В ±1,5%, + 5 разрядов 200, 400 В ±1,5%, + 5 разрядов
Постоянный ток	200 мкА, 2000 мкА ±1,0%, + 3 разряда 4 А ±1,2%, + 5 разрядов
Переменный ток	200 мкА, 2000 мкА ±1,3%, + 5 разрядов 4 А ±1,5%, + 8 разрядов
Сопротивление	200 Ом ±1,0%, + 5 разрядов 2 кОм, 20 кОм, 200 кОм ±1,0%, + 5 разрядов 2 МОм ±1,0%, + 5 разрядов 20 МОм ±1,8%, + 5 разрядов
Диодный тест	Испытательный ток 0,6 мА Испытательное напряжение 1,5 В
Проверка целостности цепи	Зуммер при сопротивлении <50 Ом
Бесконтактный тест напряжения	100–600 В AC
Максимальное входное напряжение	400 В AC/DC
Входное сопротивление	>7,5 МОм, тип. 10 МОм (AC В & DC В)
Амплитуда переменного тока	50–400 Гц
Функция автоотключения	15 минут
Категория измерения	CAT III 300 В
Предохранители	мкА, mA-диапазон 0,2А/400 В быстродействующий 4А-диапазон 4 А/400 В быстродействующий
Источник питания	2×1,5 В
Рабочий температурный диапазон	от 0 °С до +40 °С (от 32 °F до 104 °F)
Температура складирования	от -10 °С до +50 °С (от 14 °F до 122 °F)
Светодиодный фонарик	∅ 5 мм LED белого света
Размеры	140×70×35 мм
Вес	250 г, вкл. батареек
Комплектация	инструкция пользователя; измерительные кабели; чехол для переноски; 2 батарейки 1,5 В AAA



- современный дизайн, новые технологии, расширенный диапазон функций, ударопрочный корпус, а также простота и универсальность применения этого мультиметра делают его незаменимым для пользователя в промышленности и в других сферах применения, в том числе и в тяжелых условиях
- встроенный светодиодный фонарик и бесконтактный сенсор напряжения являются отличительной особенностью и повышают тем самым безопасность использования прибора

Цифровой мультиметр с сенсором напряжения и LED-фонариком TESTBOY 3000



Testboy3000

- современный дизайн, современные технологии, расширенный диапазон функций, ударопрочный корпус, а также простота использования являются отличительными особенностями этого мультиметра
- имеются встроенный светодиодный фонарик и бесконтактный индикатор напряжения
- измеряемое напряжение — до 600 В

Артикул	Testboy3000
Постоянное напряжение	200 мВ $\pm 0,5\%$, + 3 разряда; 2, 20, 200, 600 В $\pm 0,8\%$, + 5 разрядов
Переменное напряжение	2, 20 В $\pm 1,5\%$, + 5 разрядов; 200, 600 В $\pm 1,5\%$, + 5 разрядов
Постоянный ток	200 мкА, 2000 мкА $\pm 1,0\%$, + 3 разряда; 10 А $\pm 1,2\%$, + 5 разрядов
Переменный ток	200 мкА, 2000 мкА $\pm 1,3\%$, + 5 разрядов; 10 А $\pm 1,5\%$, + 8 разрядов
Сопротивление	200 Ом $\pm 1,0\%$, + 5 разрядов; 2 кОм, 20 кОм, 200 кОм $\pm 1,0\%$, + 5 разрядов; 2 МОм $\pm 1,0\%$, + 5 разрядов; 20 МОм $\pm 1,8\%$, + 5 разрядов
Диодный тест	испытательный ток 0,6 мА, испытательное напряжение 1,5 В
Проверка целостности цепи	зуммер при сопротивлении < 50 Ом
Бесконтактный тест напряжения	100–600 В AC (визуально и акустически)
Максимальное входное напряжение	600 В AC/DC
Входное сопротивление	$> 7,5$ МОм, тип. 10 МОм (AC В & DC В)
Амплитуда переменного тока	50–400 Гц
Функция автоотключения	15 минут
Категория измерения	CAT IV 600 В
Источник питания	2 \times 1,5 В
Рабочий температурный диапазон	от 0° до +40°C (от 32° до 104°F)
Температура складирования	от -10° до +50°C (от 14° до 122°F)
Светодиодный фонарик	\varnothing 5 мм LED белого света
Размеры	165 \times 85 \times 32 мм
Вес	300 г (включая батарейки)
Комплектация	инструкция пользователя, измерительные кабели, чехол для переноски, 2 батарейки 1,5 В AAA
Ваши преимущества	5 лет гарантии изготовителя, IEC/EN 61010-1 (DIN VDE 0411)



Карманный мультиметр с ЖК-дисплеем TESTBOY POCKET



TestboyPocket

- высококачественный карманный мультиметр с ЖК-дисплеем
- автоматический выбор диапазона измерений
- функция запоминания нескольких последних измерений
- простота в обращении и исключительная надежность

Артикул	TestboyPocket
Переменное напряжение	1–500 В $\pm 1,5\%$ + 3 разряда
Постоянное напряжение	1–500 В $\pm 1,8\%$ + 3 разряда
Сопротивление	0–40 МОм (< 200 Ом $\pm 2,5\%$ + 4 разряда; 200 Ом $\pm 2\%$ + 3 разряда)
Проверка целостности цепи	акустическим сигналом
Входное сопротивление DC В & AC В	> 200 кОм
Амплитуда переменного тока	40–70 Гц
Категория измерения	CAT III 300 В
Класс защиты	IP 44
Источник питания	2 батарейки 1,5 В AAA
Диапазон рабочих температур	от 0 °C до +40 °C $\leq 75\%$ RH
Температура складирования	от -10 °C до +50 °C $\leq 75\%$ RH
Размеры	119 \times 65 \times 18 мм
Вес	123 г
Цвет	красно-черный
Комплектация	инструкция пользователя; 2 батарейки 1,5 В AAA; чехол для переноски

Тестер напряжения автомобильный TESTBOY CAR TESTER



TestboyCarTester

- предназначен для поиска неисправностей электрооборудования в автомобилях, а также в других областях, где есть постоянное напряжение от 3 до 48 В
- светодиоды показывают напряжение в 12, 24 и 48 В, а также полярность
- специальный прокалыватель облегчает проведение измерений в труднодоступных местах
- наиболее активно прибор используется для технического обслуживания грузовых и коммерческих автомобилей
- благодаря возможности определения полярности отпадает необходимость в обременительном переключении измерительных проводов

Артикул	Индикация	Диапазон измерений	Источник питания	Размеры, мм	Класс защиты	Вес, г	Комплектация	Цвет
TestboyCarTester	визуально, 4 светодиода	3–48 В DC	от объекта измерения	145×25×16	IP 44	120	инструкция пользователя	красный, другие цвета по запросу

Двухполюсный индикатор напряжения TESTBOY PROFI III LED



TestboyProfiIIILED

- новый тестер Testboy Profi III LED является последовательной модификацией нашего известного прибора Testboy Profi LED Plus
- он отличается простотой в обращении, прочностью и надежностью конструкции, соответствует всем требованиям, которые профессионалы предъявляют к современным тестерам напряжения
- благодаря наивысшей категории безопасности CAT IV 1000 В он подходит также для измерений на гибридных и электромобилях, а также на фотогальванических установках
- высшая категория безопасности CAT IV 1000 В
- удобная работа одной рукой
- прочная, надежная конструкция
- проверка без пальцевого контакта
- индикация напряжения также без питания

Артикул	TestboyProfiIIILED
Индикация	визуальная, LEDs
Выбор диапазона измерений	автоматический
Диапазон напряжения	6–1000 В AC 6–1400 В DC
Категория перенапряжения	CAT IV 1000 В
Проверка электропроводности	0–50 к визуальная/звуковая
Индикация фазы	> 100 В AC
Однополюсная проверка фазы	да
Двухполюсная проверка вращающегося поля	да
Тестирование УЗО	30 мА при 230 В AC двумя кнопками
Тестирование диодов	да
Полярность	да (+, - LED)
Индикация безопасного сверхнизкого напряжения	визуальная, звуковая и с вибрацией
Подсветка участка измерения	белый светодиод
Автоматическое отключение питания	да
4-мм адаптер контрольного щупа	прикручивается
Класс защиты	IP 65
Стандарт	EN 61243-3:2010
Размеры	300×75×20 мм
Вес	270 г
Источник питания	2 батареи, 1,5 В AAA (возможна индикация напряжения без батарей)
Цвет	красный/черный
Комплект поставки	с батареями
Аксессуары (опция)	защитный чехол



Двухполюсный индикатор напряжения TESTBOY PROFI III LCD+



TestboyProfiIII LCD+

- высшая категория безопасности CAT IV 1000 В
- большой ЖК-дисплей с подсветкой
- индикация напряжения до 1000 В AC и 1400 В DC
- измерение сопротивления 0 до 199,9 кОм
- индикация частоты до 500 Гц
- метод измерения T-RMS для несинусоидального напряжения, например, в промышленности

Двухполюсный индикатор напряжения TESTBOY 40 PLUS



Testboy40Plus

- Testboy 40 Plus объединяет в себе две практичные функции:
 - определение постоянного и переменного напряжения
 - поиск фазы относительно защитного проводника
- наличие указателей полярности позволяет беспрепятственно и безопасно проводить измерения переменного и постоянного напряжений

Артикул	Индикация	Диапазон измерений	Источник питания	Размеры, мм	Категория измерения	Вес	Комплектация	Цвет
Testboy40Plus	визуально, 8 светодиодов	6–400 В AC/DC	От объекта измерения	120×60×30	CAT III 400 В	100 г	инструкция пользователя, чехол для переноски	красно-черный, другие цвета по запросу

Миниатюрные токоизмерительные клещи TESTBOY TV 218



TestboyTV218

- прибор предназначен для измерения значений постоянного и переменного тока в двух диапазонах измерения (40 А и 200 А) с функцией измерения истинных среднеквадратичных значений
- есть функции сохранения текущего показания и автоматического отключения при продолжительном неиспользовании с целью экономии заряда батарей

Артикул	TestboyTV218
Индикация	ЖК-дисплей 3¼ дюйма
Постоянный ток	40 А, 200 А (±3,0% +5 разрядов)
Переменный ток	40 А, 200 А (±2,5% +5 разрядов)
Разрешение	0,01 А при 40 А; 0,1 А при 200 А
Максимальное сечение кабеля	∅ 21 мм
Частота опроса	3 раза в секунду
Диапазон рабочих температур	от 0 °С до +40 °С, <75% RH
Температура складирования	от -20 °С до +60 °С, <80% RH
Источник питания	2 × 1,5 В;
Категория измерения	CAT III 300 В
Размеры	155 × 50 × 25 мм
Класс защиты	IP44
Вес	95 г
Цвет	красно-черный, другие цвета по запросу
Комплектация	инструкция пользователя; 2 батарейки типа LR44; чехол для переноски

Токоизмерительные клещи TESTBOY TV 216N



TestboyTV216N

- цифровые токоизмерительные клещи Testboy TV 216N оснащены хорошо читаемым дисплеем
- имеется возможность выбрать ручной или автоматический режим измерений
- прибор позволяет проводить без разрыва цепи измерение тока, постоянного и переменного напряжения до 600 В, измерять сопротивление, частоту, проводить проверку диодов и контактов, а также проверять сопротивление изоляции

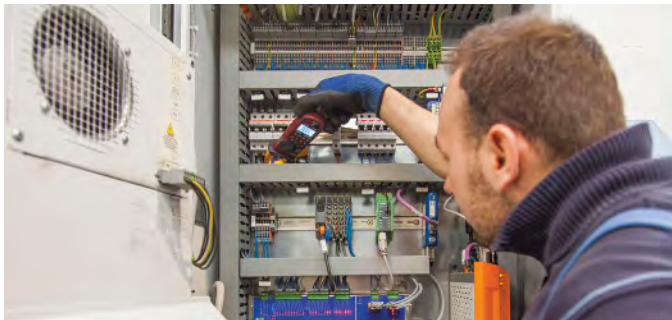

Артикул	TestboyTV216N
Индикация	ЖК-дисплей 4 дюйма
Переменный ток	60 А, 600 А, от 40 до 400 Гц
Точность / макс. разрешение	$\pm 3,0\% + 10$ разрядов / 10 мА
Постоянный ток	60 А, 600 А
Точность / макс. разрешение	$\pm 3,0\% + 10 + 3$ разряда / 10 мА
Переменное напряжение	600 мВ, 6, 60, 600 В, от 40 до 400 Гц
Точность / макс. разрешение	$\pm 1,5\% + 10$ разр. до 600 мВ / $\pm 1,2\% + 5$ разр. до 60 В / $\pm 1,5\% + 10$ разрядов до 600 В / 100 мкВ
Входное сопротивление	10 МОм
Постоянное напряжение	600 мВ, 6, 60, 600 В
Точность / макс. разрешение	$\pm 0,8\% + 3$ разр. до 60 В / $\pm 1,0\% + 5$ разр. до 600 В / 100 мкВ
Входное сопротивление	10 МОм
Измеряемая частота (зажим)	600 Гц, 1 кГц, >1 А AC rms
Точность / макс. разрешение	$\pm 1,5\% + 5$ разр. до 1 кГц / 100 мГц
Измеряемая частота (щуп)	600 Гц, 6 кГц, 10 кГц, >0,2 В AC rms
Точность / макс. разрешение	$\pm 1,5\% + 5$ разр. до 10 кГц / 100 мГц
Частота опроса	от 10 до 95%, $\pm 3,0\%$, >1 А AC rms
Частотный диапазон	от 10 Гц до 1 кГц
Измеряемое сопротивление	600, 6 кОм, 60 кОм, 600 кОм, 6 МОм, 60 МОм
Точность / макс. разрешение	$\pm 1,2\% + 2$ разр. до 6 МОм; $\pm 2,0\% + 5$ разр. до 60 МОм / 100 МОм
Диодный тест	испыт. ток ~1 мА, испыт. напряжение ~3,3 В
Разрешение	1 мВ
Проводимость цепи	зуммер при сопротивлении менее 30 Ом
Источник питания	3 × 1,5 В
Категория измерения	CAT III 600 В
Размеры	220 × 75 × 35 мм
Класс защиты	IP44
Вес	340 г
Цвет	красно-черный, другие цвета по запросу
Комплектация	инструкция пользователя измерительные кабели 3 батарейки 1,5 В, ААА чехол для переноски

Многофункциональные токовые клещи TESTBOY TV 225



TestboyTV225

- благодаря широкому диапазону измерительных функций гибкий тестер Testboy TV 225 подходит для универсального использования
- полезные детали, такие как большой дисплей, выбор диапазона автоматического измерения и подсветка измерительной точки, делают работу этого прибора особенно удобной и надежной
- большое разнообразие функций
- высокочувствительный ЖК-дисплей
- светодиодное освещение точки измерения
- бесконтактное измерение частот
- процедура измерения T-RMS для несинусоидальных напряжений, подходящих для более высоких поперечных сечений

Артикул	TestboyTV225
Дисплей	ЖК-дисплей с 4 цифрами
Категория перенапряжения	CAT IV 600 В
Сохранение данных	да
Напряжение переменного тока	TRMS - (40–2000 Гц) — (наименьшее разрешение 0,001 В), 6 В $\pm 1,5\%$, ± 5 , 60 В $\pm 1,5\%$, ± 5 , 600 В $\pm 1,5\%$, ± 5
АС ток	TRMS - (40–1000 Гц) — (наименьшее разрешение 10 мА), 60 А $\pm 3,0\%$, ± 5 , 600 А $\pm 3,0\%$, ± 5 , 3000 А $\pm 3,0\%$, ± 5
DC Напряжение	(наименьшее разрешение 0,001 В), 6 В $\pm 1,0\%$, ± 3 , 60 В $\pm 1,0\%$, ± 5 , 600 В $\pm 1,0\%$, ± 5
Сопротивление	6 кОм, 60 кОм, 600 кОм, 6 МОм $\pm 1,0\%$, ± 3
Тест на непрерывность	звуковой сигнал, если сопротивление <50 МОм
Освещение измерительного положения	светодиод
Частота зажима	40–1000 Гц $\pm 0,5\%$, ± 5
Частота с помощью разъемов	40 Гц–10 кГц $\pm 0,5\%$, ± 5
Входное сопротивление	2 МОм
Источник питания	3 × 1,5 В ААА, LR03
Сопротивление	6 кОм, 60 кОм, 600 кОм, 6 МОм $\pm 1,0\%$, ± 3
Входное сопротивление	2 МОм
Размеры	324 × 178 × 30 мм
Вес	210 г
Объем поставки	включая измерительные провода, батарейки и чехол

Прибор обнаружения скрытой проводки TESTBOY 26



Testboy26

- предназначен для облегчения поиска скрытой электропроводки в стенах и в кабельных каналах
- сигнал передатчика подается на один конец провода с помощью зажимов «крокодил» или модульного штекера
- электропрочность передатчика — 400 В
- приемник оборудован ступенчатым регулятором чувствительности и разъемом для подключения наушника для работы в шумных помещениях
- с помощью переключателя тоновый сигнал передатчика может изменяться с непрерывного на чередующийся
- есть возможность проверять целостность цепи и выявлять короткие замыкания
- светодиодный фонарь

Артикул	Индикация	Источник питания	Размеры, мм	Вес, г	Комплектация	Цвет
Testboy26	акустически	2×9 В	230×55×23 (приемник) 55×57×23 (передатчик)	244	инструкция пользователя, передатчик, приемник, 2 батарейки 9 В, чехол для переноски	красно-черный

Прибор для измерения целостности цепи TESTBOY 20 PLUS



Testboy20Plus

- прибор Testboy 20 Plus является усовершенствованной моделью самого популярного в Германии тестера Testboy 2
- с помощью бесконтактного сенсора он определяет переменное напряжение сквозь изоляцию
- за секунду можно точно определить, например, перегоревшую лампочку в новогодней гирлянде
- интегрированный сигнал предупреждает о наличии опасного для жизни напряжения
- электронная схема позволяет также выполнить однополюсную проверку фазы
- мощный светодиодный фонарь

Артикул	Testboy20Plus
Проверка электропроводности	визуальная 0–20 звуковая 0–250
Испытательное напряжение	4,5 В
Испытательный ток	визуальная ~10 мА звуковая ~2 мА
Защита от внешнего напряжения	до 300 В
Категория перенапряжения	CAT II 300 В
Встроенный светодиодный фонарь	да
Стандарт	IEC/EN 61010-1 (DIN VDE 0411)
Размеры	120×60×30 мм
Вес	90 г (без элементов питания)
Источник питания	3 батареи 1,5 В
Цвет	красный
Комплект поставки	2 измерительных провода
Аксессуары (опция)	зажим «крокодил», защитный чехол

Тестер чередования фаз TESTBOY TV 410N



TestboyTV410N

- прибор предназначен для определения наличия трех электрических фаз и правильности их чередования
- оснащен полностью изолированными 4-мм разъемами, а также набором кабелей подключения, позволяющих быстро и точно проводить измерения положения и порядка чередования фаз в трехфазной электрической цепи

Артикул	TestboyTV410N
Индикация	визуально, 5 ламп тлеющего разряда
Диапазон измерений	60–400 В AC
Потребляемый ток	< 3 мА
Частотный диапазон	50 / 60 Гц
Время включения	30 секунд
Источник питания	от объекта измерения
Категория измерения	CAT III 400 В
Размеры	115×60×25 мм
Класс защиты	IP 44
Вес	75 г
Цвет	красно-серый
Комплектация	инструкция пользователя, 3 измерительных щупа, 3×4 мм кабеля безопасности, 1 зажим «крокодил», чехол для переноски

Прибор для проверки сопротивления изоляции TESTBOY TV 430N



TestboyTV430N

- цифровой прибор для простой и надежной проверки сопротивления изоляции различных электроприборов, устройств и подключений с тремя испытательными напряжениями по выбору (250, 500 и 1000 В DC)
- позволяет также проверять целостность электроцепи и измерять переменное напряжение
- важнейшим в измерении сопротивления изоляции является исключение любой электрической емкости. Это достигается проведением измерения постоянным током. Для достижения достоверного значения измерений испытательное напряжение и ток прикладываются таким образом, чтобы влияние зависимых от тока и напряжения сопротивлений оставалось одинаковым
- измерение сопротивления изоляции должно начинаться, прежде всего, проверкой значений между каждым активным проводником и землей



Артикул	TestboyTV430N
Индикация	ЖК-дисплей 3 1/2 дюйма
Испытательное напряжение	250 В / 500 В / 1000 В DC
Диапазон измерений	от 2 МОм до 2000 МОм
Разрешение	1 кОм
Испытательный ток	1 мА
Точность	от 0,25 МОм до 200 МОм ±3% + 3 разряда от 200 МОм до 2000 МОм ±5% + 5 разрядов
Акустический сигнал	< 50 Ом
Испыт. напряжение	~2,8 В
Разрешение	от 0 до 600 В AC
Точность	1 В ±1,5% + 3 разряда
Источник питания	6 × 1,5 В
Категория измерения	CAT II 600 В
Размеры	188 × 110 × 62 мм
Класс защиты	IP 20
Вес	485 г
Цвет	красный
Комплектация	1 комплект измерит. проводов, инструкция пользователя, 6 батареек 1,5 В АА, чехол для переноски

Лазерный дальномер TESTBOY TV 600



TestboyTV600

- лазерный дальномер Testboy TV 600 предназначен для измерения расстояний и расчета площадей и объемов. Расстояния могут быть суммируемыми и вычитаемыми
- прибор оснащен хорошо читаемым дисплеем со встроенной подсветкой экрана
- функция автоматического отключения Auto-Power-Off гарантирует самостоятельное выключение прибора при длительном его неиспользовании, что способствует экономии заряда батарей

Артикул	TestboyTV600
Диапазон измерений	от 0,05 м до 40 м
Точность измерения	±3 мм
Разрешение	1 мм
Автоматическое выключение	после примерно 180 секунд
Подсветка дисплея	да
Длительное измерение	да
Суммирование/вычитание	да
Расчет площади	да
Расчет объема	да
Расчет методом Пифагора	да
Источник питания	2 × 1,5 В ААА
Рабочая температура	от 0 °C до +70 °C
Размеры	116 × 54 × 35 мм
Вес	155 г
Комплектация	инструкция пользователя, 2 батарейки ААА, чехол для переноски

Лазерный дальномер TESTBOY TV 610



TestboyTV610

- лазерный дальномер Testboy TV 610 надежно измеряет на расстоянии до 60 метров и позволяет делать расчеты расстояния
- кроме того, он может рассчитать объем и площадь, а также определить высоту с использованием метода косвенных измерений.
- прибор оснащен хорошо читаемым ЖК-дисплеем с подсветкой и автоматически отключается, когда не используется с целью экономии батареи
- дальность до 60 м
- сложение / вычитание
- расчет площади и объема

Артикул	TestboyTV610
Дисплей	ЖК-дисплей с подсветкой
Диапазон измерения	0,05–60,00 м
Размеры	124×49×27 мм
Вес	130 г
Комплект поставки	батарея, чехол для хранения

Инфракрасный термометр TESTBOY TV 325



TestboyTV325



Инфракрасный термометр со встроенным светодиодным фонариком. Выполнен в практичной пистолетной форме.

Встроенный лазерный указатель позволяет точно измерять температуру в определенной заданной точке. Дополнительная подсветка дисплея дает возможность считывать показания прибора даже в условиях плохой освещенности. Корпус прибора выполнен из высокопрочной ударостойкой пластмассы.

Прибор можно использовать и со стандартной термопарой типа К.

Благодаря своей функциональности, простоте и удобству в работе термометр TV 325 отлично приспособлен для использования в труднодоступных местах и устройствах.

Удобен для использования в автосервисе, системах отопления, охлаждения и кондиционирования, в электротехнике.

Выполнен на современном техническом уровне и соответствует всем действующим международным и национальным стандартам.

- функция сохранения данных
- функция автоотключения °C / °F, переключение шкал
- отключаемый лазерный указатель
- подсветка дисплея
- светодиодный фонарик
- функция минимальных/максимальных значений

Артикул	TestboyTV325
Индикация	4-разрядный дисплей с подсветкой
Датчик температуры	термосопротивление
Оптическое разрешение	12 : 1
Диапазон измерения	от -60 °C до +500 °C; от -76 °F до +932 °F от -64 °C до +1400 °C; от -83,2 °F до +1999 °F (с датчиком типа К)
Время реакции	< 0,5 секунды
Автоматическое отключение	примерно после 10 секунд
Рабочая температура	от 0 °C до +50 °C (от 32 °F до +122 °F)
Влажность воздуха	от 10 до 90% относительной влажности
Погрешность измерения инфракр. (15~35 °C темпер. объекта)	±1,0 °C (±1,8 °F) (окружающая температура 25 °C)
Погрешность измерения инфракр. (-33~500 °C темпер. объекта)	±2° C или ±2% (4 °F) по большему значению (окружающая температура 23 °C ±3 °C)
Погрешность с термопарой К-типа	±1 °C или ±1% (1,8 °F), выбирается большее значение (окружающая температура 23 °C ±6 °C)
Коррекция эмиссии	0,95 предустановлена; коррекция от 0,10 до 1,00 с шагом в 0,01
Разрешение	0,1° (от -9,9° до +199,9°)
Термопара	возможность подключения датчика типа К
Источник питания	2 × 1,5 В
Размеры	49 × 133 × 146 мм
Вес	222 г
Цвет	красный, другие цвета по запросу
Комплектация	руководство пользователя, 2 батарейки 1,5 В AAA LR03, чехол для переноски, датчик типа К

Инфракрасный термометр TESTBOY TV 328



TestboyTV328

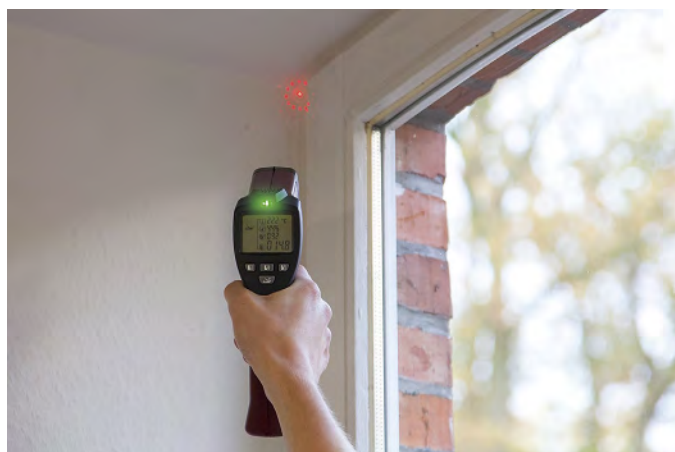
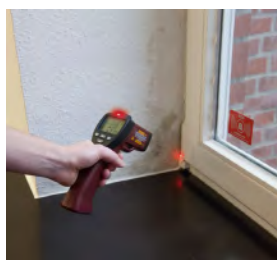

- благодаря индикации точки росы с помощью детектора плесени Testboy TV 328 можно за секунду определить места, подверженные опасности поражения плесенью, а также выявить скрытые и невидимые «мостики холода»
- благодаря широким возможностям и простоте использования прибор отлично подходит для мобильной работы
- измерение относительной влажности воздуха
- лазерное кольцо
- настройка коэффициента излучения
- определение среднего значения

Артикул	TestboyTV328
Индикация	ЖК-дисплей с фоновой подсветкой
Детектор	термоэлемент
Измерительная оптика	12:1
Диапазон измерений	-20–350 °C, 4–662 °F инфракрасный -10–40 °C, 14–140 °F с датчиком окружающей среды
Точность измерений ИК	объект 10–30 °C: ±1 °C, ±1,8 °F объект -20–10 °C и 30–200 °C: ±3 °C, ±4 °F или ±2%, действует большее значение
Коэффициент излучения	0,75, 0,85 и 0,95 (уставка)
Разрешение	0,1 °
Время отклика	< 0,5 секунд
Автоотключение питания	примерно через 25 секунд
Функция удержания данных	да
Рабочая температура	-10–40 °C, -14–140 °C
Влажность воздуха	10–90% RH
Класс лазера	II, 650 нм, <1 мВт
Корпус	ударопрочный пластик ABS
Размеры	56 × 194 × 162 мм
Вес	222 г
Цвет	красный/черный
Источник питания	1 батарея 9 В
Комплект поставки	батарея и защитный чехол

Цифровой измеритель освещенности TESTBOY TV 333



TestboyTV333

- цифровой люксметр Testboy TV 333 позволяет определить силу света в определенном месте, а благодаря выносному сенсору — также в труднодоступных местах
- кремниевый фотодиод, установленный за большим диффузором, дает точные результаты измерений до 100 000 люкс
- выносной сенсор с витым кабелем
- большой контрастный дисплей
- защитная крышка для сенсора

Артикул	TestboyTV333
Индикация	18 мм ЖК-дисплей
Диапазон измерений	0–100 000 люкс
Время выборки	0,4 сек.
Индикация выхода за пределы измерений	«1» при выходе за пределы измерений
Рабочая температура	0–50 °C (32–122 °F)
Размеры	130 × 72 × 30 мм
Вес	40 г
Источник питания	1 батарея 9 В
Комплект поставки	инструкция по использованию

Цифровой измеритель освещенности TESTBOY TV 335



TestboyTV335

- Testboy TV 335 – это цифровой люксметр в удобном корпусе из прочного пластика с большим диапазоном измерений до 400 000 люкс
- благодаря фотодиоду, чувствительному к искусственному свету, и регулировке цветовой температуры он подходит также для определения силы света светодиодных светильников и т. п.
- большой ЖК дисплей служит для быстрого и точного считывания результатов измерений

Артикул	TestboyTV335
Индикация	ЖК дисплей на 3 ½ разряда и аналоговая шкала
Диапазон измерений	20, 200, 2000, 20000, 400000 люкс, 20, 200, 2000, 40000 фут-кандел, 0~ 999900 кандел
Погрешность	3% V(λ)-адаптация, 2% коррекция по косинусу
Сенсор	кремниевый фотодиод
Область спектра	320–730 нм
Скорость выборки	∅ 2 измерения / сек.
Стандарт	DIN 5032-7 тип В
Рабочая температура	-10–50 °С
Относительная влажность воздуха	макс. 85% (без образования конденсата)
Размеры	89×190×42,5 мм
Вес	250 г (с батареей)
Источник питания	1 батарея 9 В
Комплект поставки	батарея и защитный чехол

Прибор для измерения содержания влаги TESTBOY TV 340



TestboyTV340

- Testboy TV 340 удобный прибор для измерения содержания влаги в строительных материалах
- с точностью определяется количество влаги в таких строительных материалах как: пиломатериалы, фанера, ДСП, ДВП, гипсокартон и штукатурные смеси, при помощи специально заостренных щупов
- имеется встроенный модуль самотестирования

Артикул	TestboyTV340
Индикация	ЖК-дисплей
Диапазон измерений	от 5 до 40% влажности
Функции	автовывключение
Разрешение	1%
Рабочая температура	от 0 °С до +40 °С
Температура складирования	от -20 °С до +50 °С
Точность измерений	±2% (при влажности менее 28%); ±5% (при влажности более 28%)
Источник питания	1×9 В
Размеры	150×70×30 мм
Вес	165 г
Цвет	красно-черный
Комплектация	руководство пользователя, чехол для переноски, 1 батарейка 9 В

Прибор для измерения влажности TESTBOY TV 341



TestboyTV341

- влагомер Testboy TV 341 — удобное устройство для измерения уровня влажности в строительных материалах
- встроенные измерительные зонды имеют тонкую конструкцию, чтобы обеспечить правильное измерение в таких материалах, как древесина, фанера, древесностружечная плита, шпон, гипсокартон или штукатурка
- во время транспортировки зонды защищены практичной крышкой
- нет отдельных измерительных проводов или зондов
- измерение температуры окружающей среды
- функция Hold
- автоотключение

Артикул	TestboyTV341
Индикация	ЖК-дисплей
Диапазон измерений	0–55%
Точность измерений	±2%
Измерения	макс. и мин. значения, температура окружающей среды
Функция Hold	да
Функция автоотключения	да
Рабочая температура	-10...+50 °С
Температура хранения	-20...+60 °С
Размеры	143×55×28 мм
Вес	115 г
Источник питания	3×1,5 В ААА
Комплект поставки	инструкция, элементы питания, защитный чехол

Цифровой анемометр TESTBOY TV 350



TestboyTV350

- подсветка ЖК-дисплея
- сохранение мин. / макс.
- USB для оценки данных на ПК (Windows)
- дополнительные умные функции
- цифровой анемометр Testboy TV 350 является идеальным помощником в системах отопления, вентиляции и кондиционирования воздуха
- плюс к скорости ветра возможно измерение влажности, температуры, температуры точки росы и объема воздуха
- измеренные значения могут быть записаны на ПК через USB, с помощью прилагаемого программного обеспечения

Артикул	TestboyTV350
Дисплей	ЖК-дисплей с подсветкой
Сохранение мин. / макс.	да
Автоматическое отключение	да
Влажность	20–90% относительной влажности ±3,0% при 25 °С
Размеры	85 × 165 × 38 мм (Ш × В × Г)
Вес	200 г
Цвет	красный / черный
Комплект поставки	включая чемоданчик

Прибор для измерения толщины слоя TESTBOY 72



Testboy72



- предназначен для измерения толщины всех немагнитных поверхностей, таких как: лаки, эмали, хром, медь, цинк и т. д. Также можно измерять все изолированные поверхности: пластмассу, эмали с немагнитным, металлическим подслоем, например, из алюминия, латуни или меди. Встроенное запоминающее устройство хранит в памяти последние 10 произведенных замеров. Аппарат отлично подойдет для работ в автомастерских для проверки на предмет ретуширования последствий аварий
- прибор оснащен большим LCD-дисплеем, на который выводятся все произведенные измерения
- прочный пластиковый корпус защищен от ультрафиолетового излучения и обладает свойством брызгозащитности, что обеспечивает длительный срок службы

Артикул	Диапазон измерений	Диаметр мин. площади, мм	Источник питания	Размеры, мм	Мин. радиус закругления	Диапазон рабочих температур	Точность	Вес, г	Цвет	Комплектация
Testboy72	0–2000 м 0–40 mil	7	1,5 В типа ААА	94 × 48 × 24,2	Fe: выпуклость 1,5; NFe: 3 м	от 0 °С до +40 °С	±2 мм (+3%); ±0,1 mil (+3%)	72	красно- черный	инструкция; батарейка 1,5 В; чехол для прибора

Фонарь светодиодный TESTBOY LIGHT 500



TestboyLight500

- аккумуляторный светодиодный фонарь идеален для работ по обслуживанию и ремонту транспортных средств и агрегатов, при производстве строительных и сантехнических работ и при выполнении работ в условиях, приближенных к чрезвычайным ситуациям
- ручка у фонаря изготовлена из специальной противоскользящей резины. Корпус инструмента изготовлен из специального материала, высокоустойчивого к воздействию агрессивных средств
- для удобства работы с 2-х сторон оборудован мощными магнитами для фиксации на металлических деталях
- конец фонаря оснащен свободно вращающимся монтажным крючком
- термостойчив

Артикул	Индикация	Источник света	Источник питания	Время зарядки аккумулятора	Время работы	Размеры, мм	Класс защиты	Комплектация
TestboyLight500	зарядка аккумулятора	27 особо ярких светодиодов белого цвета	аккумулятор 3,6 В, Li-ion 1800 мА·ч	120 минут	240 минут при полном заряде аккумулятора	320 × 40 × 45	IP 44	инструкция пользователя, зарядное устройство сетевое 230 В, зарядное устройство автомобильное 12 В



The background of the page is a composite image. On the left, there is a photograph of a modern building with grey corrugated metal siding and red-framed windows. The right side of the page is a faded, semi-transparent version of the same building and a snowy landscape with a small evergreen tree in the foreground.

Чемоданы для инструментов.....	380
Сумки для инструментов.....	380
Ящики для инструментов.....	383
Профессиональные светодиодные фонари.....	384

Чемодан SILVER INDIVIDUAL



PA-530000171

- некомплектован: без наполнения
- можно комплектовать по своему усмотрению
- материал: пластик X-ABS
- цвет: черный

Номер артикула	Высота, мм	Ширина, мм	Глубина, мм	Объем, литры	Δ грамм
PA-530000171	310	465	170	~ 25	2200

Чемодан на колесиках CLASSIC



PA-489500171



- от 31 до 40 л
- новый нижний отсек
- пригоден для авиаперевозок
- новый шарнир со стопором
- формат кинг-сайз, на колесиках
- 1 панель с 25 кармашками, 1 зажимное отделение 400 мм
- 1 панель с 10 кармашками
- 1 панель с 15 кармашками, 1 зажимное отделение 400 мм
- 1 нижний отсек с накладной панелью, высота 88 мм, секции можно изменять
- 1 отделение для бумаг в крышке
- материал: пластик X-ABS
- цвет: черный

Номер артикула	Высота, мм	Ширина, мм	Глубина, мм	Объем, литры	Δ грамм
PA-489500171	360	470	210	35	6800

Чемодан CLASSIC



PA-485040171



- 1 панель с 21 карманами
- 1 отсек для документов
- 1 крышка с 6 большими карманами
- 1 нижний лоток с крышкой, высота 58 мм
- алюминиевая рама
- материал: X-ABS пластик
- цвет: черный
- пустой

Номер артикула	Высота, мм	Ширина, мм	Глубина, мм	Объем, литры	Δ грамм
PA-485040171	310	460	180	26	3700

Сумка PARAT TOP-LINE Mini



PA-30000581



- инструментальная сумка отличается стабильностью и особой прочностью
- благодаря укреплению с использованием алюминиевых элементов эта сумка будет служить долго даже в экстремальных условиях
- высококачественная яловичная кожа черного цвета
- 17 разных карманов, предназначенных для размещения инструментов
- прозрачный карман-отделение для документов
- замок-фиксатор
- наплечный ремень с регулировкой

Номер артикула	Высота, мм	Ширина, мм	Глубина, мм	Объем, литры	Δ грамм
PA-30000581	270	250	170	8	1200

Ящик PARAT TOP-LINE PLUS ORGANIZE



PA-43000561

- съемный переносной ящик для удобства в работе
- 4 выдвижных ящика с разделителями для мелких деталей
- вместимость благодаря 2 держателям инструментов CP-7
- откидная передняя и полуоткидная задняя стенка
- замок с фиксатором
- эргономичная ручка PARAT служит для удобной переноски инструментальной сумки
- промышленная кожа Con-Pearl®, черный цвет

Номер артикула	Высота, мм	Ширина, мм	Глубина, мм	Объем, литры	грамм
PA-43000561	330	430	220	22	4000

Сумка-скрутка BASIC



PA-553000060

- материал: кожезаменитель
- цвет: черный

Номер артикула	Высота, мм	Ширина, мм	Количество отделений	грамм
PA-553000060	280	305	5	120
PA-553100060	380	320	8	160
PA-553300060	550	315	12	260
PA-553500060	750	330	20	340

Сумка PARAT PARACURV® MULTIFUNCTIONAL



PA-30260399

- небольшая сумка изготовлена из практичного неразрушаемого материала CURV®, прочная и компактная
- запатентованный замок на магните PARAT LOCK® для удобной работы одной рукой
- 17 карманов для надежного хранения инструментов
- установленное крепление PARASNAP® base, совместимое с креплением для фонарей PARASNAP® для взрывозащищенных фонарей PARAT
- Наплечный ремень с регулировкой

Номер артикула	Высота, мм	Ширина, мм	Глубина, мм	Объем, литры	грамм
PA-30260399	325	260	165	10	1000

Футляр для инструментов BASIC малый



PA-5650030061



- компактный
- замок-молния по периметру
- футляр раскрывается
- 25 резиновых петель для крепления инструментов
- материал: кожезаменитель
- цвет: черный

Номер артикула	Высота, мм	Ширина, мм	Глубина, мм	Объем, литры	грамм
PA-5650030061	225	255	45	3	420

Футляр для инструментов BASIC большой



PA-5650040061



- перегородка извлекается
- замок-молния по периметру
- футляр раскрывается
- 26 кармашков
- 21 резиновая петля для крепления инструментов
- материал: кожезаменитель
- цвет: черный

Номер артикула	Высота, мм	Ширина, мм	Глубина, мм	Объем, литры	⚖️ грамм
PA-5650040061	295	385	75	9	1325

Футляр для инструментов BASIC средний



PA-5300004061

- ручка для переноски с замком-защелкой
- футляр раскладывается
- 13 кармашков для размещения инструментов
- материал: кожезаменитель
- цвет: черный

Номер артикула	Высота, мм	Ширина, мм	Глубина, мм	Объем, литры	⚖️ грамм
PA-5300004061	250	320	50	4	850

Рюкзак для инструментов



PA-5990504991



- усилен пластиковой рамой
- большой внутренний объем с 16 кармашками
- 5 резиновых петель
- 2 врезных отделения для бумаг
- большой отсек
- контейнер-вставка для мелочей, с отделениями для визиток, письменных принадлежностей и т. п.
- задняя стенка с мягкой обивкой
- регулируемый нагрудный ремень
- усиленная ручка для переноски
- 2 мягких регулируемых наплечных ремня
- материал: нейлон

Номер артикула	Высота, мм	Ширина, мм	Глубина, мм	Объем, литры	⚖️ грамм
PA-5990504991	425	320	170	23	1850

Поясная сумка, малая одинарная



PA-5990816999

- петля для крепления пояса на ремне
- высококачественный нейлон 600 D или яловичная кожа
- инструменты всегда под рукой
- много карманов
- хороший обзор всех инструментов
- 5 кармашков
- 1 большое отделение
- 1 крепление для изолянт с карабинами
- 1 крепление для молотка
- 1 клапан с кнопкой для крепления на поясе
- цвет: серый, черный

Номер артикула	Высота, мм	Ширина, мм	Глубина, мм	Объем, литры	⚖️ грамм
PA-5990816999	295	260	30		108

Поясная сумка, большая двойная



PA-5990815999

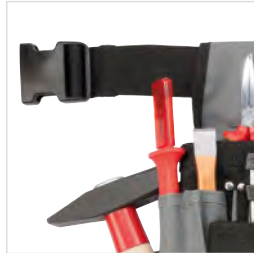

- 2 сумки на пояс
- по 5 кармашков, 1 держатель для молотка
- 1 большой карман спереди
- 2 больших отделения
- 3 кармашка
- 1 отдельное крепление для измерительной рулетки
- 1 регулируемый съемный ремень
- нейлон, 1250×48 мм
- цвет: серый, черный

Номер артикула	Высота, мм	Ширина, мм	Глубина, мм	грамм
PA-5990815999	300	100	100	674

Поясная сумка, большая одинарная



PA-5990814999



- 5 кармашков
- 1 держатель для молотка
- 1 крепление для изолянт с карабинами
- 1 большой карман спереди, 1 большое отделение
- 4 резиновых петли
- 1 регулируемый съемный ремень
- нейлон, 1250×48 мм

Номер артикула	Высота, мм	Ширина, мм	Глубина, мм	грамм
PA-5990814999	300	200	100	380

Ящик PROFI LINE малый



PA-5811000391

- с кассетой-вставкой для мелких деталей и переносным контейнером
- 1 продольная ручка для переноски
- 2 защелки
- 1 кассета-вставка для мелких деталей
- 1 переносной контейнер
- возможно использование навесного замка
- материал: полипропилен
- цвет: черный

Номер артикула	Высота, мм	Ширина, мм	Глубина, мм	Объем, литры	грамм
PA-5811000391	235	440	230	24	1820

Ящик PROFI LINE средний



PA-5812000391

- с кассетой-вставкой для мелких деталей и переносным контейнером
- 1 продольная ручка для переноски ящика с функцией фиксации крышки
- 2 запора
- 1 кассета-вставка для мелких деталей
- 1 переносной контейнер
- возможно использование навесного замка
- материал: полипропилен
- цвет: черный

Номер артикула	Высота, мм	Ширина, мм	Глубина, мм	Объем, литры	грамм
PA-5812000391	255	475	275	33	2235

Ящик PROFI LINE большой



PA-5813000391

- с кассетой-вставкой для мелких деталей и переносным контейнером
- 1 продольная ручка для переноски ящика с функцией фиксации крышки
- 2 запора
- 1 кассета-вставка для мелких деталей
- 1 переносной контейнер
- возможно использование навесного замка
- материал: полипропилен
- цвет: черный

Номер артикула	Высота, мм	Ширина, мм	Глубина, мм	Объем, литры	⚖️ грамм
PA-5813000391	280	585	290	48	3060

Контейнер PROFI LINE KING-SIZE



PA-5814500391



- на колесиках
- новый шарнир со стопором
- 2 переносных контейнера
- 2 кассеты-вставки для мелких деталей
- 2 защелки
- выдвижная ручка
- 2 боковых захвата
- возможно использование навесного замка
- 2 больших колеса

Номер артикула	Высота, мм	Ширина, мм	Глубина, мм	Объем, литры	⚖️ грамм
PA-5814500391	420	635	450	71	7550

Чемоданчик PROFI-LINE для наборов деталей



PA-5854000391

- для мелких деталей
- 1 большая интегрированная ручка для переноски
- от 5 до максимум 26 ячеек, разделение пространства по своему усмотрению
- 2 защелки
- прозрачная крышка
- можно устанавливать один на другой

Номер артикула	Высота, мм	Ширина, мм	Глубина, мм	Объем, литры	⚖️ грамм
PA-5854000391	60	390	290	7	1000

Налобный светодиодный фонарь



PA-6911254158

- налобный фонарь, сертификация АТЕХ для зоны 1
- 100% водонепроницаемый
- из токопроводящего пластика
- регулируемое резиновое крепление
- прорезиненный переключатель для работы одной рукой
- прорезиненный ламповый модуль фонаря с изменением наклона светового потока
- поставка с батареями в блистерной упаковке

Класс защиты	II 2G Ex ib e IIB T4 Gb
Источник света	3 Вт CREE LED
Световой поток	около 120 лм*
Дальность луча	около 150 м
Размеры	около 70 x 65 мм
Вес без батарей	130 г
Вес с батареями	170 г
Длительность	с полной мощностью около 12 ч, полное время непрерывной работы около 45 ч
Тип батареи	4 x AAA / Micro / по 1,5 В
Цвет	желтый
Материал	поликарбонат

* Данные изготовителя светодиодов в отношении источника света

Безопасный светодиодный фонарь PX2



PA-6901252158



Чехол PA-6903017061

- карманный фонарь, сертификация ATEX для зоны 1
- 100% водонепроницаемый
- из токонепроводящего пластика
- зажим для крепления
- сочетается с системой PARASNAP®
- прорезиненный переключатель с торца фонаря для работы одной рукой
- прорезиненный ламповый модуль фонаря
- поставляется вместе с батареями в блистерной упаковке

Класс защиты	II 2G Ex ib e IIB T4 Gb
Источник света	1 Вт CREE
Световой поток	около 30 лм*
Дальность луча	около 35 м
Размеры	около 143 × 19 мм
Вес без батарей	20 г
Вес с батареями	40 г
Длительность	около 10 часов работы
Тип батареи	2 × AAA / Micro / по 1,5 В
Цвет	желтый
Материал	поликарбонат

* Данные изготовителя светодиодов в отношении источника света

Безопасный ксеноновый фонарь PX1



PA-6911252158



Светоотражатель PA-6911259999



Сигнальная насадка PA-6911004154

- карманный фонарь, сертификация ATEX для зоны 1
- 100% водонепроницаемый
- из токонепроводящего пластика
- сочетается почти со всеми креплениями на каску и системой PARASNAP®
- прорезиненный переключатель с торца фонаря для работы одной рукой
- прорезиненный ламповый модуль фонаря
- поставка с батареями в блистерной упаковке

Класс защиты	II 2G Ex ib e IIB T4 Gb II 2D Ex ib IIIC T105°C Db IP68
Источник света	светодиод 3 Вт CREE
Световой поток	около 120 лм*
Дальность луча	около 150 м
Размеры	около 167 × 38 мм
Вес без батарей	80 г
Вес с батареями	170 г
Длительность	с полной мощностью около 15 ч, полное время непрерывной работы около 50 ч
Тип батареи	4 × AA / Mignon по 1,5 В
Цвет	желтый
Материал	поликарбонат

* Данные изготовителя светодиодов в отношении источника света

Светодиодный фонарь большой мощности X1



PA-6911152150



PA-6911152151



PA-6911152155

- компактный и мощный
- 100% водонепроницаемый
- из токонепроводящего пластика
- сочетается почти со всеми креплениями на каску и системой PARASNAP®
- прорезиненный переключатель на торце фонаря для работы одной рукой с выбором мощности (100% и 15%)
- прорезиненный ламповый модуль фонаря
- поставка с батареями в блистерной упаковке
- по запросу возможно нанесение надписей на корпус



Прорезиненный ламповый модуль фонаря



Переключатель на торце фонаря для работы одной рукой



Чехол PA-6903017061



Сигнальная насадка PA-6911004154

Источник света	3 Вт CREE LED
Световой поток	около 170 лм*
Дальность луча	около 200 м
Размеры	около 167 × 38 мм
Вес без батарей	80 г
Вес с батареями	170 г
Длительность	с полной мощностью около 6 часов, полное время около 50 часов
Тип батареи	4 × AA / Mignon по 1,5 В
Цвет	белый, черный, синий
Материал	поликарбонат

* Данные изготовителя светодиодов в отношении источника света

Knipex		KN-002136	184	KN-0307250	149	KN-1386200	151	KN-2801200	88
KN-001101	123	KN-002136LE	184	KN-0805110	38	KN-1391200	39	KN-2821200	88
KN-001102	125	KN-002137	185	KN-0821145	38	KN-1392200	39	KN-2911160	88
KN-001103	125	KN-002137LE	185	KN-0822145	38	KN-1396200	39	KN-3041160	122
KN-001104	124	KN-002140	181	KN-0825145	38	KN-1396200	151	KN-3211135	88
KN-001106	124	KN-002140	182	KN-0826145	38	KN-1396200TBK	149	KN-3221135	88
KN-001106V01	125	KN-002140LE	182	KN-0826145TBK	150	KN-1396200T	149	KN-3231135	88
KN-001106V02	127	KN-002140T	182	KN-0826145T	150	KN-1511120	77	KN-3442130	142
KN-001107	126	KN-002141LE	183	KN-0902240T	38	KN-1519005	77	KN-3452130	142
KN-001108	126	KN-005001TBK	186	KN-1098I220	119	KN-1519006	77	KN-3511115	140
KN-001117	127	KN-005002TBK	186	KN-1098I220SB	119	KN-1519008	77	KN-3512115	140
KN-0011V50	123	KN-005003TBK	186	KN-1099I220	119	KN-1519010	77	KN-3512115ESD	141
KN-001910V01	187	KN-005004TBK	186	KN-1099I220SB	119	KN-1551160	77	KN-3521115	140
KN-001912LE04	187	KN-0106160	37	KN-1106160T	150	KN-1561160	77	KN-3522115	140
KN-001912V15	187	KN-0106160	148	KN-1106160TBK	150	KN-1581160	77	KN-3522115ESD	141
KN-001912V16	187	KN-0106190	37	KN-1107160	73	KN-1620165SB	78	KN-3531115	140
KN-001912V17	187	KN-0106190	148	KN-1107160	150	KN-1620165B	78	KN-3532115	140
KN-001912V18	187	KN-0201180	37	KN-1192140	73	KN-1620285B	78	KN-3532115ESD	141
KN-001912V19	187	KN-0201200	37	KN-1211180	74	KN-1629165	78	KN-3542115	140
KN-001912V20	187	KN-0201225	37	KN-121212	99	KN-16301355B	78	KN-3542115ESD	141
KN-001912V21	187	KN-0202180	37	KN-121212	100	KN-16301455B	78	KN-3552145	140
KN-001912V22	187	KN-0202200	37	KN-1219180	74	KN-1639135	78	KN-3562145	140
KN-001941	176	KN-0202225	37	KN-1221180	74	KN-1639135	78	KN-3572145	140
KN-001956	30	KN-0202225T	37	KN-1229180	74	KN-1640150	78	KN-3582145	140
KN-001956V01	30	KN-0205180	37	KN-1240200	74	KN-1649150	78	KN-3612130	141
KN-001957	31	KN-0205200	37	KN-1242195	75	KN-1660055B	79	KN-3622125	141
KN-001957V01	31	KN-0205225	37	KN-124901	74	KN-1660065B	79	KN-3632125	141
KN-001958V01	32	KN-0206180	37	KN-124902	74	KN-16601005B	79	KN-3711125	89
KN-001958V02	32	KN-0206180	148	KN-124903	74	KN-16641255B	80	KN-3713125	89
KN-001973LE	182	KN-0206200	37	KN-124921	75	KN-16651255B	80	KN-3721125	89
KN-002001V02	32	KN-0206200	148	KN-124923	75	KN-16801255B	81	KN-3723125	89
KN-002001V09	32	KN-0206225	37	KN-1250200	74	KN-16851255B	81	KN-3731125	89
KN-002001V15	176	KN-0206225	148	KN-125901	74	KN-16901305B	81	KN-3733125	89
KN-002001V16	176	KN-0207200	37	KN-125902	74	KN-1695015B	83	KN-3741125	89
KN-002001V17	176	KN-0207200	148	KN-1262180	75	KN-1695025B	83	KN-3743125	89
KN-0020035B	33	KN-0207225	37	KN-1264180	76	KN-2001125	86	KN-3811200	90
KN-002003V02	33	KN-0207225	148	KN-126921	75	KN-2001140	86	KN-3815200	90
KN-0020045B	33	KN-0301140	36	KN-126923	75	KN-2001160	86	KN-3821200	90
KN-002004V01	33	KN-0301160	36	KN-12741805B	76	KN-2001180	86	KN-3825200	90
KN-002009V01	178	KN-0301180	36	KN-127931	76	KN-2002140	86	KN-3831200	90
KN-002009V02	178	KN-0301200	36	KN-12800405B	76	KN-2002160	86	KN-3835200	90
KN-002009V03	178	KN-0301250	36	KN-12801005B	76	KN-2005140	86	KN-3841190	90
KN-002010	177	KN-0302160	36	KN-12821305B	77	KN-2005160	86	KN-3845190	90
KN-002011	177	KN-0302180	36	KN-12851005B	77	KN-2006160	86	KN-3871200	90
KN-002012	177	KN-0302200	36	KN-1301160	40	KN-2201125	87	KN-3891200	90
KN-002012V01	177	KN-0305140	36	KN-1302160	40	KN-2201140	87	KN-3895200	90
KN-002013	177	KN-0305160	36	KN-1305160	40	KN-2201160	87	KN-4004180	91
KN-002015	171	KN-0305180	36	KN-1305160T	40	KN-2202140	87	KN-4004250	91
KN-002016	143	KN-0305200	36	KN-1346165	148	KN-2202160	87	KN-4014250	91
KN-002016P	143	KN-0306160	36	KN-1362180	72	KN-2205140	87	KN-4144200	91
KN-002016PESD	143	KN-0306160	149	KN-1362180	151	KN-2205160	87	KN-4244280	91
KN-002017	143	KN-0306180	36	KN-1366180	72	KN-2206160	87	KN-4410J5	25
KN-002018	143	KN-0306180	149	KN-1366180	151	KN-2502160	41	KN-4410J6	25
KN-002018ESD	143	KN-0306180TBK	149	KN-13661805B	72	KN-2506160	152	KN-4411J0	24
KN-002102EL	178	KN-0306180T	149	KN-13661805B	72	KN-2506160T	153	KN-4411J1	24
KN-002102LE	182	KN-0306200	36	KN-13661805B	151	KN-2506160TBK	153	KN-4411J2	24
KN-002107LE	182	KN-0306200	149	KN-13661805B	151	KN-2616200	41	KN-4411J3	24
KN-002111LE	183	KN-0307160	36	KN-1366180T	72	KN-2616200	152	KN-4411J4	24
KN-002115	171	KN-0307160	149	KN-1366180T	151	KN-2616200T	153	KN-4413J0	24
KN-002119LB	178	KN-0307180	36	KN-1366180TBK	72	KN-2616200TBK	153	KN-4413J1	24
KN-002119LB E	179	KN-0307180	149	KN-1366180TBK	151	KN-2617200	41	KN-4413J2	24
KN-002119LB S	180	KN-0307200	36	KN-1381200	39	KN-2617200	152	KN-4413J3	24
KN-002119LB WK	181	KN-0307200	149	KN-1382200	39	KN-2626200TBK	153	KN-4413J4	24
KN-002125	31	KN-0307250	36	KN-1386200	39	KN-2626200T	153	KN-4419J5	25

УКАЗАТЕЛЬ НОМЕР ДЛЯ ЗАКАЗА / СТРАНИЦА

KN-4419J6	25	KN-4821J21	28	KN-6705160	44	KN-7402250T	54	KN-7742130	135
KN-4420J51	25	KN-4821J31	28	KN-6705200	44	KN-7405140	54	KN-7752115	135
KN-4420J61	25	KN-4821J41	28	KN-6901130	45	KN-7405160	54	KN-7752115ESD	136
KN-4421J01	24	KN-4831J0	28	KN-6903130	45	KN-7405180	54	KN-7772115	135
KN-4421J11	24	KN-4831J1	28	KN-7002160	45	KN-7405200	54	KN-7772115ESD	136
KN-4421J21	24	KN-4831J2	28	KN-7002180	45	KN-7405250	54	KN-7803125	130
KN-4421J31	24	KN-4831J3	28	KN-7005160T	45	KN-7406160	54	KN-7803125ESD	131
KN-4421J41	24	KN-4841J01	28	KN-7006125	153	KN-7406160	155	KN-7803140	130
KN-4423J11	24	KN-4841J11	28	KN-7006140	153	KN-7406180	54	KN-7803140ESD	131
KN-4423J21	24	KN-4841J21	28	KN-7006160	45	KN-7406180	155	KN-7803140ESDSB	131
KN-4423J31	24	KN-4841J31	28	KN-7006160	154	KN-7406200	54	KN-7803140SB	130
KN-4429J51	25	KN-4911A0	29	KN-7006160T	154	KN-7406200	155	KN-7813125	130
KN-4429J61	25	KN-4911A1	29	KN-7006160TBK	154	KN-7406200T	155	KN-7813125ESD	131
KN-4431J02	24	KN-4911A2	29	KN-7006180	45	KN-7406200TBK	155	KN-7831125	130
KN-4431J12	24	KN-4911A3	29	KN-7006180	153	KN-7406250	54	KN-7841125	130
KN-4431J22	24	KN-4911A4	29	KN-7006180T	154	KN-7406250	155	KN-7861125	130
KN-4431J32	24	KN-4921A01	29	KN-7006180TBK	154	KN-7406250T	155	KN-7861125ESD	131
KN-4431J42	24	KN-4921A11	29	KN-7007160	45	KN-7406250TBK	155	KN-7861140	130
KN-4510170	25	KN-4921A21	29	KN-7007160	154	KN-7407200	54	KN-7861140ESD	131
KN-4521200	25	KN-4921A31	29	KN-7007180	45	KN-7407200	155	KN-7861140ESDSB	131
KN-4610100	26	KN-4921A41	29	KN-7007180	153	KN-7407250	54	KN-7861140SB	130
KN-4610A5	26	KN-4931A0	29	KN-7101160	47	KN-7407250	155	KN-7871125	130
KN-4610A6	26	KN-4931A1	29	KN-7101200	47	KN-7412160	54	KN-7871125ESD	131
KN-4611A0	27	KN-4931A2	29	KN-7101250	47	KN-7412180	54	KN-7881125	130
KN-4611A1	27	KN-4931A3	29	KN-7131250	46	KN-7421180	54	KN-7891125	130
KN-4611A2	27	KN-4941A01	29	KN-7132200T	46	KN-7421200	54	KN-7902120	133
KN-4611A3	27	KN-4941A11	29	KN-7141200	46	KN-7421250	54	KN-7902120ESD	132
KN-4611A4	27	KN-4941A21	29	KN-7172460	48	KN-7422200	54	KN-7902125	133
KN-4611G0	30	KN-4941A31	29	KN-7172610	48	KN-7422200T	54	KN-7902125ESD	132
KN-4611G1	30	KN-5000160	58	KN-7172760	48	KN-7422250	54	KN-7912125	133
KN-4611G2	30	KN-5000180	58	KN-7172910	48	KN-7422250T	54	KN-7912125ESD	132
KN-4611G3	30	KN-5000210	58	KN-7179460	48	KN-7491250	54	KN-7922120	133
KN-4611G4	30	KN-5000225	58	KN-7179610	48	KN-7502125	134	KN-7922120ESD	132
KN-4613A0	27	KN-5000250	58	KN-7179760	48	KN-7512125	134	KN-7922125	133
KN-4613A1	27	KN-5000300	58	KN-7179910	48	KN-7522125	134	KN-7922125ESD	132
KN-4613A2	27	KN-5001160	58	KN-7182950	49	KN-7552125	134	KN-7932125	133
KN-4613A3	27	KN-5001180	58	KN-7189950	49	KN-7601125	55	KN-7932125ESD	132
KN-4619A5	26	KN-5001210	58	KN-7201140	50	KN-7603125	55	KN-7942125	133
KN-4619A6	26	KN-5001225	58	KN-7201160	50	KN-7605125	55	KN-7942125ESD	132
KN-4620A51	26	KN-5001250	58	KN-7201180	50	KN-7612125	55	KN-7942125Z	133
KN-4620A61	26	KN-5001300	58	KN-7202125	50	KN-7622125	55	KN-7942125Z ESD	132
KN-4621A01	27	KN-5101210	59	KN-7211160	50	KN-7681125	55	KN-7952125	133
KN-4621A11	27	KN-5500300	58	KN-7221160	50	KN-7701115	135	KN-7952125ESD	132
KN-4621A21	27	KN-5830225	58	KN-7251160	50	KN-7701130	135	KN-7962125	133
KN-4621A31	27	KN-6101200	44	KN-7262200	49	KN-7702115	135	KN-7962125ESD	132
KN-4621A41	27	KN-6102200	44	KN-7302160	51	KN-7702115ESD	136	KN-8310010	8
KN-4623A01	27	KN-6212120	139	KN-7305160	51	KN-7702120H	137	KN-8310015	8
KN-4623A11	27	KN-6401115	138	KN-7305160T	51	KN-7702120HESD	137	KN-8310020	8
KN-4623A21	27	KN-6402115	138	KN-7306160	51	KN-7702130	135	KN-8310030	8
KN-4623A31	27	KN-6411115	138	KN-7306160	155	KN-7702135H	137	KN-8310040	8
KN-4629A51	26	KN-6412115	138	KN-7371180	52	KN-7702135HESD	137	KN-8320010	8
KN-4629A61	26	KN-6412115ESD	139	KN-7372180	52	KN-7711115	135	KN-8320015	8
KN-4631A02	27	KN-6422115	138	KN-7372180F	52	KN-7712115	135	KN-8320020	8
KN-4631A12	27	KN-6432120	138	KN-7401140	54	KN-7712115ESD	136	KN-8330005	8
KN-4631A22	27	KN-6432120ESD	139	KN-7401160	54	KN-7721130	135	KN-8330010	8
KN-4631A32	27	KN-6442115	138	KN-7401180	54	KN-7722115	135	KN-8330015	8
KN-4631A42	27	KN-6452115	138	KN-7401200	54	KN-7722115ESD	136	KN-8330020	8
KN-4811J0	28	KN-6462120	138	KN-7401250	54	KN-7722130	135	KN-8330030	8
KN-4811J1	28	KN-6462120ESD	139	KN-7402140	54	KN-7732115	135	KN-8360010	9
KN-4811J2	28	KN-6472120	138	KN-7402160	54	KN-7732115ESD	136	KN-8360015	9
KN-4811J3	28	KN-6701140	44	KN-7402180	54	KN-7732120H	137	KN-8360020	9
KN-4811J4	28	KN-6701160	44	KN-7402200	54	KN-7732120HESD	137	KN-8361010	9
KN-4821J01	28	KN-6701200	44	KN-7402200T	54	KN-7742115	135	KN-8361015	9
KN-4821J11	28	KN-6705140	44	KN-7402250	54	KN-7742115ESD	136	KN-8361020	9

УКАЗАТЕЛЬ НОМЕР ДЛЯ ЗАКАЗА / СТРАНИЦА

KN-8411200	9	KN-8721300	17	KN-922871ESD	145	KN-9561150	67	KN-9749651	99
KN-8411200	120	KN-8722250	17	KN-923436	144	KN-9562160	68	KN-9749652	99
KN-8421200	9	KN-8726250	16	KN-923437	144	KN-9562160SB	68	KN-974966	97
KN-8421200	120	KN-8726250	157	KN-923764	145	KN-9562190	66	KN-974966	99
KN-8501250	10	KN-8726250TBK	157	KN-926444	144	KN-9571445	67	KN-974966	100
KN-8551180A	112	KN-8726250T	157	KN-926763	145	KN-9571600	67	KN-974966	101
KN-8551180A SB	112	KN-8741250	11	KN-929589	145	KN-9577600	67	KN-9749661	97
KN-8551180A SB	112	KN-8751250	18	KN-929590	145	KN-9577600	162	KN-9749661	99
KN-8551180C	112	KN-8801180	19	KN-9410185	62	KN-9579445	67	KN-9749661	100
KN-8551250A	10	KN-8801250	19	KN-9410185	118	KN-9579600	67	KN-9749661	101
KN-8551250A	113	KN-8801300	19	KN-9415215	114	KN-9579600	162	KN-9749662	99
KN-8551250AF	10	KN-8801400	20	KN-9419185	62	KN-9700215A	94	KN-9749662	100
KN-8551250AF	113	KN-8802180	19	KN-9419185	118	KN-9722240	94	KN-9749664	97
KN-8551250C	11	KN-8802250	19	KN-9419215	114	KN-973301	95	KN-9749664	99
KN-8551250C	114	KN-8802250T	19	KN-9419215	115	KN-973302	95	KN-9749664	100
KN-8559250A	10	KN-8802300	19	KN-9435215	115	KN-973905	95	KN-9749664	101
KN-8559250A	113	KN-8802300T	19	KN-9455200	115	KN-973906	95	KN-9749666	97
KN-8559250C	11	KN-8803180	19	KN-945920001	115	KN-973908	95	KN-9749666	99
KN-8559250C	114	KN-8803250	19	KN-945920002	115	KN-973909	95	KN-9749666	100
KN-8601250	13	KN-8805180	19	KN-950221	115	KN-973913	95	KN-9749666	101
KN-8601250SB	13	KN-8805250	19	KN-9503160SB	116	KN-973913A	95	KN-974967	97
KN-8602250	13	KN-8805300	19	KN-950510SB	63	KN-973990	95	KN-974967	99
KN-8602250SB	13	KN-8806250	19	KN-9505140	116	KN-974010	94	KN-974967	100
KN-8603125	13	KN-8806250	157	KN-9505155SB	63	KN-974020SB	101	KN-974968	97
KN-8603150	13	KN-8807250	19	KN-9505185	116	KN-974904	96	KN-974968	99
KN-8603180	13	KN-8807250	157	KN-9505190	116	KN-974905	96	KN-974968	100
KN-8603250	13	KN-8807300	19	KN-9506230	158	KN-974906	96	KN-9749681	97
KN-8603250	13	KN-8807300	157	KN-9511200	64	KN-974907	96	KN-9749681	99
KN-8603250SB	13	KN-8901250	21	KN-9512200	64	KN-974908	96	KN-9749681	100
KN-8603300	13	KN-8903250	21	KN-9516165	158	KN-974909	96	KN-9749691	97
KN-8603400	14	KN-8905250	21	KN-9516165T	158	KN-974910	96	KN-9749691	99
KN-8605150	13	KN-9001125	21	KN-9516165TBK	158	KN-974911	96	KN-9749691	100
KN-8605180	13	KN-9003125	21	KN-9516200	64	KN-974914	96	KN-97496911	97
KN-8605180T	13	KN-9020185	117	KN-9516200	159	KN-974915	96	KN-97496911	99
KN-8605250	13	KN-902201SB	82	KN-9517200	64	KN-974916	96	KN-97496911	100
KN-8605250	13	KN-902202SB	82	KN-9517200	159	KN-974918	96	KN-9749692	97
KN-8605250SB	13	KN-902520	117	KN-9517500	159	KN-974919	96	KN-9749692	99
KN-8605250T	13	KN-902540	118	KN-9526165	158	KN-974920	96	KN-9749692	100
KN-8606250	156	KN-902901	117	KN-9527600	160	KN-974923	96	KN-974970	97
KN-8606250SB	156	KN-902902	117	KN-9529600	160	KN-974924	96	KN-974971	97
KN-8607250	156	KN-902915	117	KN-9532038	69	KN-974930	96	KN-9749711	97
KN-8643250	14	KN-9029185	117	KN-9532060	69	KN-974935	96	KN-974972	97
KN-8701125	15	KN-902940	118	KN-9532100	69	KN-974940	97	KN-974974	97
KN-8701150	15	KN-9042250	119	KN-9532320	66	KN-974944	97	KN-974976	97
KN-8701180	15	KN-9042340	119	KN-9532340SR	65	KN-974950	97	KN-974981	97
KN-8701250	15	KN-9049340	119	KN-9536250	160	KN-974954	97	KN-974982	97
KN-8701300	15	KN-9049340M	119	KN-9536280	65	KN-974959	97	KN-974983	97
KN-8701400	16	KN-9055280	120	KN-9536280	160	KN-974959	99	KN-974984	97
KN-8701560	16	KN-9059280	120	KN-9536315A	161	KN-974959	100	KN-974987	97
KN-8702180	15	KN-906116	120	KN-9536320	66	KN-9749591	97	KN-974990	97
KN-8702180T	15	KN-906120	120	KN-9536320	161	KN-9749591	99	KN-974993	97
KN-8702250	15	KN-9070220	121	KN-9539038	69	KN-9749591	100	KN-974994	97
KN-8702250T	15	KN-9100200	121	KN-9539250	160	KN-974960	97	KN-974995	97
KN-8702300	15	KN-9131180	122	KN-9539280	65	KN-974961	97	KN-975001	101
KN-8702300T	15	KN-9151160	122	KN-9539280	160	KN-974962	97	KN-975110	102
KN-8703125	15	KN-9161160	122	KN-9539315A01	161	KN-974962	99	KN-975112	102
KN-8703180	15	KN-9171160	122	KN-9539315A02	161	KN-974962	100	KN-975204	103
KN-8703250	15	KN-9192180	121	KN-953932001	66	KN-974963	97	KN-975206	103
KN-8703300	15	KN-921252	144	KN-953932001	161	KN-974963	99	KN-975209	103
KN-8705250	15	KN-922204	144	KN-953932002	66	KN-974963	100	KN-975210	103
KN-8705300	15	KN-922434	144	KN-953932002	161	KN-974964	97	KN-975234	104
KN-8711250	17	KN-922761	145	KN-953934001	65	KN-974965	97	KN-975236	104
KN-8719250	17	KN-922762	145	KN-9539720	69	KN-974965	99	KN-975238	104
KN-8721250	17	KN-922870ESD	145	KN-9539870	69	KN-9749651	97	KN-975263	104

УКАЗАТЕЛЬ НОМЕР ДЛЯ ЗАКАЗА / СТРАНИЦА

KN-975304	105	KN-980408	164	KN-984713	167	WE-003552	225	WE-003760	236
KN-975308	106	KN-980410	164	KN-984714	167	WE-003553	225	WE-003765	236
KN-975309	106	KN-980413	164	KN-984716	167	WE-003554	225	WE-003990	251
KN-975314	105	KN-980417	164	KN-984717	167	WE-003555	225	WE-004004	222
KN-975318	107	KN-980419	164	KN-984718	167	WE-003556	225	WE-004016	220
KN-975318 SB	107	KN-980422	164	KN-984719	167	WE-003557	225	WE-004018	221
KN-975424	109	KN-980517	164	KN-984722	167	WE-003558	225	WE-004034	224
KN-975426	109	KN-980519	164	KN-984724	167	WE-003559	225	WE-004046	223
KN-975906	102	KN-9807250	163	KN-984727	167	WE-003560	225	WE-004048	224
KN-975912	102	KN-982010	164	KN-9852	168	WE-003561	225	WE-004064	227
KN-9768145A	163	KN-982025	164	KN-985303	168	WE-003562	225	WE-004076	225
KN-9772180	108	KN-982030	164	KN-985313	168	WE-003563	225	WE-004077	226
KN-9778180	162	KN-982035	164	KN-9854	168	WE-003564	225	WE-004202	228
KN-9778180T	162	KN-982035SL	164	KN-9855	168	WE-003565	225	WE-004203	228
KN-9778180TBK	162	KN-982040	164	KN-986201	169	WE-003566	225	WE-004310	271
KN-9781180	108	KN-982040SL	164	KN-986202	169	WE-003567	225	WE-004313	271
KN-979101	99	KN-982055	164	KN-986402	168	WE-003568	225	WE-004350	270
KN-979102	100	KN-982055SL	164	KN-986501	169	WE-003590	225	WE-004351	270
KN-9799905	98	KN-982065	164	KN-986502	169	WE-003591	225	WE-004352	270
KN-9799906	98	KN-982065SL	164	KN-986503	169	WE-003594	223	WE-004353	270
KN-9799907	98	KN-982080	164	KN-986510	170	WE-003600	226	WE-004354	270
KN-9799908	98	KN-982401SL	165	KN-986520	170	WE-003601	227	WE-004355	270
KN-9799909	98	KN-982401SLS	165	KN-986530	170	WE-003602	227	WE-004650	211
KN-9799910	98	KN-982402SL	165	KN-986705	170	WE-003603	227	WE-004655	211
KN-9799911	98	KN-982402SLS	165	KN-986710	170	WE-003604	227	WE-004660	211
KN-9800 1/2"	163	KN-982501SL	165	KN-986715	170	WE-003605	227	WE-004665	211
KN-9800 1/4"	163	KN-982501SLS	165	KN-986720	170	WE-003606	227	WE-004670	211
KN-9800 3/4"	163	KN-982502SL	165	KN-986725	170	WE-003607	227	WE-004675	211
KN-9800 3/8"	163	KN-982502SLS	165	KN-9890	170	WE-003608	227	WE-005300	211
KN-9800 5/16"	163	KN-9830	166	KN-989913	172	WE-003609	227	WE-005305	211
KN-9800 5/8"	163	KN-9831	166	KN-989914	173	WE-003610	227	WE-005310	211
KN-9800 7/16"	163	KN-9835125	166	KN-9900280	59	WE-003611	227	WE-005315	211
KN-9800 9/16"	163	KN-9835250	166	KN-9901280	59	WE-003612	227	WE-005320	211
KN-980007	163	KN-9837 1/2"	167	KN-9910300	59	WE-003613	227	WE-005325	211
KN-980008	163	KN-9837 3/4"	167	KN-9911300	59	WE-003614	227	WE-005330	211
KN-980009	163	KN-9837 3/8"	167	Wera		WE-003615	227	WE-005335	211
KN-980010	163	KN-9837 5/16"	167	WE-002900	255	WE-003616	227	WE-005340	211
KN-980011	163	KN-9837 5/8"	167	WE-002990	255	WE-003617	227	WE-005655	212
KN-980012	163	KN-9837 7/16"	167	WE-003210	255	WE-003642	228	WE-006100	209
KN-980013	163	KN-9837 9/16"	167	WE-003265	255	WE-003645	226	WE-006105	209
KN-980014	163	KN-983710	167	WE-003470	215	WE-003660	233	WE-006110	209
KN-980015	163	KN-983711	167	WE-003471	214	WE-003665	233	WE-006115	209
KN-980016	163	KN-983712	167	WE-003474	214	WE-003666	233	WE-006116	209
KN-980017	163	KN-983713	167	WE-003484	213	WE-003667	233	WE-006120	209
KN-980018	163	KN-983714	167	WE-003500	221	WE-003668	233	WE-006121	209
KN-980019	163	KN-983716	167	WE-003501	223	WE-003669	233	WE-006125	209
KN-980022	163	KN-983717	167	WE-003502	223	WE-003670	233	WE-006126	209
KN-980024	163	KN-983719	167	WE-003503	223	WE-003675	233	WE-006130	209
KN-980027	163	KN-9840	166	WE-003504	223	WE-003684	233	WE-006135	209
KN-980107	164	KN-9841	166	WE-003505	223	WE-003685	233	WE-006140	209
KN-980108	164	KN-9842	166	WE-003506	223	WE-003690	233	WE-006147	212
KN-980109	164	KN-984350	166	WE-003507	223	WE-003692	229	WE-006148	212
KN-980110	164	KN-9845125	166	WE-003508	223	WE-003695	229	WE-006150	209
KN-980111	164	KN-9845250	166	WE-003509	223	WE-003696	229	WE-006152	209
KN-980112	164	KN-9847 1"	167	WE-003510	223	WE-003697	229	WE-006153	209
KN-980113	164	KN-9847 1/2"	167	WE-003511	223	WE-003730	227	WE-006154	209
KN-980114	164	KN-9847 11/16"	167	WE-003512	223	WE-003731	227	WE-006156	209
KN-980115	164	KN-9847 3/4"	167	WE-003513	223	WE-003732	227	WE-006158	209
KN-980116	164	KN-9847 5/8"	167	WE-003529	222	WE-003734	227	WE-006159	209
KN-980117	164	KN-9847 7/8"	167	WE-003530	222	WE-003735	227	WE-006160	210
KN-980118	164	KN-9847 9/16"	167	WE-003531	222	WE-003736	227	WE-006162	210
KN-980119	164	KN-984710	167	WE-003533	220	WE-003737	227	WE-006163	210
KN-980122	164	KN-984711	167	WE-003550	224	WE-003738	227	WE-006164	210
KN-980124	164	KN-984712	167	WE-003551	225	WE-003739	227	WE-006165	210

УКАЗАТЕЛЬ НОМЕР ДЛЯ ЗАКАЗА / СТРАНИЦА

WE-006166	210	WE-008751	195	WE-013403	207	WE-022733	208	WE-028053	196
WE-006168	210	WE-008752	195	WE-013404	207	WE-022734	208	WE-028062	201
WE-006169	211	WE-008753	195	WE-013405	207	WE-022795	196	WE-028116	197
WE-006170	211	WE-008775	198	WE-013407	207	WE-022800	196	WE-028118	197
WE-006172	211	WE-008780	198	WE-013409	207	WE-022805	196	WE-028120	197
WE-006174	211	WE-008782	198	WE-013411	207	WE-022810	196	WE-028122	197
WE-006176	211	WE-009305	196	WE-016404	211	WE-022815	196	WE-028124	197
WE-006177	211	WE-009310	196	WE-017005	193	WE-022820	196	WE-028126	197
WE-006178	211	WE-009312	196	WE-017010	193	WE-022825	196	WE-028130	197
WE-006179	211	WE-009315	196	WE-017015	193	WE-022830	196	WE-028148	197
WE-006181	211	WE-009317	196	WE-017020	193	WE-022835	196	WE-028150	197
WE-006182	211	WE-009319	196	WE-017050	193	WE-023105	196	WE-028152	197
WE-006183	211	WE-009320	196	WE-017052	193	WE-023107	196	WE-028160	252
WE-006184	211	WE-009325	196	WE-017054	193	WE-023110	196	WE-028205	198
WE-006186	211	WE-009330	198	WE-017056	193	WE-023115	196	WE-028210	198
WE-006190	210	WE-009335	198	WE-018260	193	WE-023120	196	WE-028215	198
WE-006191	210	WE-009337	198	WE-018262	193	WE-023125	196	WE-028220	198
WE-006380	210	WE-009340	195	WE-018264	193	WE-023130	196	WE-028225	198
WE-006381	210	WE-009341	195	WE-018266	193	WE-024242	244	WE-028230	198
WE-006440	209	WE-009342	195	WE-018268	193	WE-024244	244	WE-029405	198
WE-006441	209	WE-009343	195	WE-018270	193	WE-024335	244	WE-029410	198
WE-006442	209	WE-013300	207	WE-018272	193	WE-024400	193	WE-029415	198
WE-006450	209	WE-013301	207	WE-018274	193	WE-024401	193	WE-029420	198
WE-006451	209	WE-013302	207	WE-018282	194	WE-024402	193	WE-029425	198
WE-006455	210	WE-013303	207	WE-018283	194	WE-024403	193	WE-029430	198
WE-006456	210	WE-013304	207	WE-018287	194	WE-024404	193	WE-029435	198
WE-006460	209	WE-013305	207	WE-018300	193	WE-024405	193	WE-029440	198
WE-006461	209	WE-013306	207	WE-018301	193	WE-024410	194	WE-029445	198
WE-006465	210	WE-013307	207	WE-018302	193	WE-024450	245	WE-029450	198
WE-006466	210	WE-013308	207	WE-020012	236	WE-024460	245	WE-029460	198
WE-006480	212	WE-013309	207	WE-020013	236	WE-024470	245	WE-029461	198
WE-007610	195	WE-013310	207	WE-020022	236	WE-024480	245	WE-029462	198
WE-007620	195	WE-013311	207	WE-020091	237	WE-027103	243	WE-029463	198
WE-007621	195	WE-013312	207	WE-021020	243	WE-027104	243	WE-029464	198
WE-007670	195	WE-013314	207	WE-021085	243	WE-027105	243	WE-029465	198
WE-007671	195	WE-013330	207	WE-021406	243	WE-027106	243	WE-029466	198
WE-007672	195	WE-013331	207	WE-021610	243	WE-027107	243	WE-030160	205
WE-007673	195	WE-013332	207	WE-021615	243	WE-027201	243	WE-031209	199
WE-007674	195	WE-013333	207	WE-021620	243	WE-027202	243	WE-031210	199
WE-007675	195	WE-013334	207	WE-021728	242	WE-027203	243	WE-031211	199
WE-007676	195	WE-013335	207	WE-021737	243	WE-027204	243	WE-031212	199
WE-007677	195	WE-013337	207	WE-021909	243	WE-027205	243	WE-031219	199
WE-007680	200	WE-013338	207	WE-022050	243	WE-027206	243	WE-031220	199
WE-008006	194	WE-013339	207	WE-022052	243	WE-027208	243	WE-031221	199
WE-008007	194	WE-013341	207	WE-022054	243	WE-027405	217	WE-031225	199
WE-008008	194	WE-013350	207	WE-022056	243	WE-027455	217	WE-031226	199
WE-008009	194	WE-013352	207	WE-022058	243	WE-028000	196	WE-031239	216
WE-008015	194	WE-013354	207	WE-022060	243	WE-028001	196	WE-031240	216
WE-008027	194	WE-013356	207	WE-022062	243	WE-028002	196	WE-031241	216
WE-008055	194	WE-013358	207	WE-022086	242	WE-028003	196	WE-031242	216
WE-008060	194	WE-013360	207	WE-022087	241	WE-028004	196	WE-031243	216
WE-008061	194	WE-013362	207	WE-022089	240	WE-028005	196	WE-031244	216
WE-008705	195	WE-013364	207	WE-022101	242	WE-028008	196	WE-031245	216
WE-008706	195	WE-013366	207	WE-022171	242	WE-028010	196	WE-031249	216
WE-008710	195	WE-013368	207	WE-022181	242	WE-028012	196	WE-031250	216
WE-008712	195	WE-013370	207	WE-022210	240	WE-028013	196	WE-031251	216
WE-008715	195	WE-013372	207	WE-022534	241	WE-028015	196	WE-031252	216
WE-008720	195	WE-013374	207	WE-022720	240	WE-028020	196	WE-031259	216
WE-008723	195	WE-013376	207	WE-022728	208	WE-028025	196	WE-031260	216
WE-008725	195	WE-013390	207	WE-022728	208	WE-028048	196	WE-031261	216
WE-008730	195	WE-013399	207	WE-022729	208	WE-028049	196	WE-031262	216
WE-008735	195	WE-013400	207	WE-022730	208	WE-028050	196	WE-031280	199
WE-008740	195	WE-013401	207	WE-022731	208	WE-028051	196	WE-031281	199
WE-008750	195	WE-013402	207	WE-022732	208	WE-028052	196	WE-031282	216

УКАЗАТЕЛЬ НОМЕР ДЛЯ ЗАКАЗА / СТРАНИЦА

WE-031283	216	WE-032023	192	WE-057450	265	WE-073240	249	WE-117682	197
WE-031302	199	WE-032030	192	WE-057455	265	WE-073268	236	WE-117683	197
WE-031303	199	WE-032031	192	WE-057460	250	WE-073270	236	WE-117684	197
WE-031400	202	WE-032032	192	WE-057604	262	WE-073271	236	WE-117685	197
WE-031401	202	WE-032033	192	WE-057605	262	WE-073272	236	WE-117686	197
WE-031402	202	WE-032058	192	WE-057606	262	WE-073273	236	WE-117687	197
WE-031403	202	WE-032060	192	WE-057616	258	WE-073274	236	WE-117688	197
WE-031405	202	WE-032063	192	WE-057617	258	WE-073275	236	WE-117689	197
WE-031406	202	WE-051010	199	WE-057621	258	WE-073276	236	WE-117691	197
WE-031408	202	WE-051010	200	WE-057622	258	WE-073277	236	WE-117990	203
WE-031409	202	WE-051011	200	WE-057656	258	WE-073278	236	WE-117991	203
WE-031411	202	WE-051019	248	WE-057661	259	WE-073279	236	WE-117992	203
WE-031412	202	WE-051023	248	WE-057662	259	WE-073290	237	WE-117993	203
WE-031413	202	WE-051024	248	WE-057665	260	WE-073391	240	WE-117994	203
WE-031416	202	WE-051025	248	WE-057666	260	WE-073403	217	WE-117995	203
WE-031420	202	WE-051030	254	WE-057667	260	WE-073593	240	WE-118000	203
WE-031421	202	WE-051031	254	WE-057676	263	WE-073594	242	WE-118002	203
WE-031422	202	WE-051040	253	WE-059291	213	WE-073596	241	WE-118003	203
WE-031424	202	WE-051045	221	WE-059297	250	WE-073598	244	WE-118004	203
WE-031425	202	WE-051105	253	WE-059298	249	WE-073599	244	WE-118005	203
WE-031426	202	WE-051205	253	WE-059472	261	WE-073640	230	WE-118006	203
WE-031427	202	WE-051272	251	WE-059532	261	WE-073645	232	WE-118007	203
WE-031440	202	WE-051461	253	WE-059542	260	WE-073660	254	WE-118008	203
WE-031441	202	WE-051462	251	WE-059550	260	WE-073665	253	WE-118010	203
WE-031442	202	WE-051482	252	WE-059552	260	WE-073675	205	WE-118012	203
WE-031444	202	WE-051615	252	WE-059602	261	WE-073677	205	WE-118014	203
WE-031445	202	WE-051620	252	WE-059603	261	WE-073680	217	WE-118017	203
WE-031447	202	WE-051835	255	WE-059605	261	WE-073681	217	WE-118019	204
WE-031460	202	WE-052490	263	WE-059760	260	WE-074700	254	WE-118020	204
WE-031461	202	WE-053455	262	WE-059770	260	WE-074701	254	WE-118022	204
WE-031463	202	WE-053457	262	WE-059775	260	WE-074715	255	WE-118023	204
WE-031466	202	WE-053923	263	WE-059780	260	WE-100070	197	WE-118024	204
WE-031508	202	WE-056295	264	WE-059785	260	WE-100071	197	WE-118030	204
WE-031509	202	WE-056320	261	WE-059786	260	WE-100072	197	WE-118032	204
WE-031511	202	WE-056400	258	WE-059805	261	WE-105622	201	WE-118035	204
WE-031551	203	WE-056402	258	WE-059810	260	WE-105630	200	WE-118036	204
WE-031553	203	WE-056404	258	WE-059815	260	WE-105650	201	WE-118037	204
WE-031575	215	WE-056412	258	WE-059922	259	WE-110000	194	WE-118039	204
WE-031576	215	WE-056422	258	WE-060005	259	WE-110001	194	WE-118040	204
WE-031580	215	WE-056440	266	WE-060010	259	WE-110002	194	WE-118042	204
WE-031581	215	WE-056490	231	WE-060015	259	WE-110003	194	WE-118044	204
WE-031582	215	WE-056505	258	WE-060015	259	WE-110004	194	WE-118046	204
WE-031583	215	WE-056507	258	WE-060100	259	WE-110005	194	WE-118048	204
WE-031584	215	WE-056510	258	WE-060110	259	WE-110006	194	WE-118050	204
WE-031585	215	WE-056520	258	WE-060420	262	WE-110007	194	WE-118052	204
WE-031587	215	WE-056525	258	WE-060421	262	WE-110008	194	WE-118054	204
WE-031588	215	WE-056610	258	WE-060422	262	WE-110010	195	WE-118060	205
WE-031589	215	WE-056653	248	WE-060423	262	WE-110011	195	WE-118062	205
WE-031600	215	WE-056710	259	WE-060424	262	WE-110050	195	WE-118064	205
WE-031601	215	WE-056810	258	WE-060425	262	WE-110051	195	WE-118066	205
WE-031602	215	WE-056815	258	WE-066302	261	WE-110052	195	WE-118068	205
WE-031603	215	WE-056820	258	WE-066446	261	WE-110053	195	WE-118070	205
WE-031604	215	WE-056915	259	WE-066487	262	WE-110054	195	WE-118072	205
WE-031605	215	WE-056925	259	WE-071116	249	WE-110055	195	WE-118089	204
WE-031610	215	WE-057110	250	WE-072065	261	WE-110068	198	WE-118090	204
WE-031611	215	WE-057402	264	WE-072070	258	WE-110069	198	WE-118092	204
WE-031613	215	WE-057404	264	WE-072070	258	WE-110070	198	WE-118094	204
WE-031615	215	WE-057420	263	WE-072072	258	WE-110075	198	WE-118096	204
WE-032005	192	WE-057423	263	WE-072074	258	WE-110078	198	WE-118098	204
WE-032006	192	WE-057424	264	WE-072080	259	WE-110104	195	WE-118100	204
WE-032007	192	WE-057430	265	WE-072082	259	WE-110150	195	WE-118102	204
WE-032020	192	WE-057431	265	WE-072084	259	WE-110151	195	WE-118103	204
WE-032021	192	WE-057434	266	WE-073220	230	WE-117680	197	WE-118106	204
WE-032022	192	WE-057441	264	WE-073230	233	WE-117681	197	WE-118108	205

УКАЗАТЕЛЬ НОМЕР ДЛЯ ЗАКАЗА / СТРАНИЦА

WE-118109	205	BE-BSG21-14	288	BE-KBX20	289	BE-STC-S-MFT	287	BE-TW28-30-12-2K	282
WE-118110	205	BE-BVE	295	BE-KLI12	291	BE-STC-VH20	286	BE-TW28-30-12H	282
WE-118112	205	BE-DUO16-8	290	BE-KLI16	291	BE-STC-VH50	286	BE-TW28-30-12K	282
WE-118114	205	BE-DUO30-8	290	BE-KLI20	291	BE-TFM	296	BE-TW28-30-14-2K	282
WE-118116	205	BE-DUO45-8	290	BE-KLI25	291	BE-TG10	276	BE-TW28-30-14H	282
WE-118118	205	BE-EHZ30-2K	291	BE-KLI30	291	BE-TG100S14-2K	276	BE-TW28-30-14K	282
WE-118120	205	BE-EKT55	295	BE-KLI40	291	BE-TG100S17	276	BE-TW28A-STC	282
WE-118122	205	BE-EZS15-8	291	BE-KP	289	BE-TG10-2K	276	BE-TW28AV	282
WE-118124	205	BE-EZS30-8	291	BE-KR-AS	289	BE-TG12	276	BE-TW28GRS30-12	283
WE-118126	205	BE-EZS45-8	291	BE-KRE100-2K	288	BE-TG12-2K	276	BE-TW28VAD	284
WE-118150	206	BE-EZS60-8	291	BE-KRE125-2K	288	BE-TG15B5	276	BE-TW28X	284
WE-118152	206	BE-EZS90-8	291	BE-KRE150-2K	288	BE-TG16	276	BE-TWM28-30-12	283
WE-118154	206	BE-FRZ12	299	BE-KRE200-2K	288	BE-TG16-2K	276	BE-TWV16-20-15-2K	283
WE-118156	206	BE-GH100	279	BE-KRE250-2K	288	BE-TG20	276	BE-TWV16-20-15H	283
WE-118180	204	BE-GH12	279	BE-KRE30-2K	288	BE-TG20B5	276	BE-TWVAD	284
WE-118181	204	BE-GH16	279	BE-KRE60-2K	288	BE-TG20B6	276	BE-UK16	290
WE-118182	204	BE-GH20	279	BE-KRE80-2K	288	BE-TG20B8	276	BE-UK30	290
WE-118183	204	BE-GH25	279	BE-KREV100-2K	288	BE-TG20B8-2K	276	BE-UK60	290
WE-118184	204	BE-GH30	279	BE-KREV150-2K	288	BE-TG25B8	276	BE-VC3	281
WE-118185	204	BE-GH30-12	279	BE-KREV200-2K	288	BE-TG25B8-2K	276	BE-WS1	294
WE-118186	204	BE-GH40	279	BE-KREV250-2K	288	BE-TG25S10	276	BE-WS3	293
WE-133163	241	BE-GH40-12	279	BE-KT5-1CP	295	BE-TG30B6	276	BE-WS6	293
WE-133285	194	BE-GH50	279	BE-KT5-2	295	BE-TG30B8	276	BE-WTR	296
WE-133862	229	BE-GH60	279	BE-LMU15-5	292	BE-TG30B8-2K	276	BE-XC1	292
WE-134480	263	BE-GH80	279	BE-PS130	297	BE-TG30S10	276	BE-XC1-SET	292
WE-134491	249	BE-GK15	290	BE-PS-55	297	BE-TG40B8	276	BE-XC2	292
WE-134740	260	BE-GK30	290	BE-S10-ST	293	BE-TG40B8-2K	276	BE-XC3	292
WE-134905	258	BE-GK45	290	BE-SG100M	278	BE-TG40S10	276	BE-XC5	292
WE-135705	262	BE-GK60	290	BE-SG125M	278	BE-TG40S14-2K	276	BE-XC7	292
WE-135706	262	BE-GM16Z-2K	277	BE-SG150M	278	BE-TG50S10	276	BE-XV3-50	292
WE-135918	230	BE-GM20Z-2K	277	BE-SG25M	278	BE-TG50S14-2K	276	BE-XV5-100	292
WE-135926	251	BE-GM25Z-2K	277	BE-SG30M	278	BE-TG50S17	276	BE-XV5-170	293
WE-135938	206	BE-GM30Z-2K	277	BE-SG40M	278	BE-TG60S14-2K	276	ER-D106A-250	305
WE-135942	248	BE-GM40Z-2K	277	BE-SG50M	278	BE-TG60S17	276	ER-D107-225	305
WE-135961	212	BE-GM50Z-2K	277	BE-SG60M	278	BE-TG80S14-2K	276	ER-D107-225-SB	305
WE-135973	206	BE-GM60Z-2K	277	BE-SG80M	278	BE-TG80S17	276	ER-D107-250	305
WE-136270	203	BE-GRA30-12	279	BE-SGU30-14-10	280	BE-TGN100T20	277	ER-D107-250L	305
WE-138070	196	BE-GRZ10	281	BE-SL20M	278	BE-TGN100T40	277	ER-D107-250L-SB	305
WE-160785	220	BE-GRZRO	281	BE-SL25M	278	BE-TGN30T20	277	ER-D107-250-SB	305
WE-200995	232	BE-GS100K	278	BE-SL30M	278	BE-TGN40T30	277	ER-D107-275	305
WE-227700	201	BE-GS16K	278	BE-SL40M	278	BE-TGN80T20	277	ER-D107-275L	305
WE-227704	232	BE-GS20K	278	BE-SL50M	278	BE-TL120	297	ER-D107-275-SB	305
WE-345281	205	BE-GS25K	278	BE-SL60M	278	BE-TL180	297	ER-D107-300	305
WE-345290	204	BE-GS30K	278	BE-SLV100M	280	BE-TL60	297	ER-D107-300L	305
WE-345291	204	BE-GS40K	278	BE-SLV150M	280	BE-TL90	297	ER-D116-260	304
WE-480171	262	BE-GS50K	278	BE-SLV200M	280	BE-TP100S12BE	277	ER-D116-260L	304
WE-480172	262	BE-GS60K	278	BE-ST125	298	BE-TPN10BE	277	ER-D116-260L-SB	304
WE-480221	262	BE-GS80K	278	BE-ST250	298	BE-TPN12BE	277	ER-D116-260-SB	304
WE-480222	262	BE-GU25-12-6H	279	BE-ST290	298	BE-TPN16BE	277	ER-D116-280	304
Bessey		BE-GZ10	276	BE-STB100M	279	BE-TPN20B6BE	277	ER-D116-280L	304
BE-3101518	280	BE-GZ100	276	BE-STB125M	279	BE-TPN20B8BE	277	ER-D116-280L-SB	304
BE-3101519	280	BE-GZ12	276	BE-STB150M	279	BE-TPN25B8BE	277	ER-D116-280-SB	304
BE-3101524	280	BE-GZ125	276	BE-STB150M	279	BE-TPN25S10BE	277	ER-D118-300	305
BE-3101525	280	BE-GZ16	276	BE-STB30M	279	BE-TPN30B8BE	277	ER-D118-300L	305
BE-BAN400	294	BE-GZ20	276	BE-STB40M	279	BE-TPN40S12BE	277	ER-D118-300L-SB	305
BE-BAN700	294	BE-GZ25	276	BE-STB60M	279	BE-TPN50S12BE	277	ER-D118-300-SB	305
BE-BAS-C10-6	287	BE-GZ30	276	BE-STB80M	279	BE-TPN60S12BE	277	ER-D118-350	305
BE-BPC-H12	298	BE-GZ30-12	276	BE-STC-HA20	285	BE-TPN80S12BE	277	ER-D123S	309
BE-BPC-H34	298	BE-GZ30-6	276	BE-STC-HH20	286	BE-TU	296	ER-D15A	302
BE-BS2N	287	BE-GZ40	276	BE-STC-HH50	286	BE-TW16-20-10H	282	ER-D15A	302
BE-BS3N	287	BE-GZ40-12	276	BE-STC-HH70	286	BE-TW16-20-10K	282	ER-D15AL	302
BE-BS4N	287	BE-GZ50	276	BE-STC-HV20	286	BE-TW16-20-10K	282	ER-D16	303
BE-BS5N	287	BE-GZ60	276	BE-STC-IHA15	287	BE-TW16A-STC	282	ER-D16L	303
BE-BS6N	287	BE-GZ80	276	BE-STC-SET-T20	286	BE-TW16X	284	ER-D16S	303

УКАЗАТЕЛЬ НОМЕР ДЛЯ ЗАКАЗА / СТРАНИЦА

ER-D16SET	303	RE-2736002	319	RE-430130	317	RE-4650200	319	GQ-05206	324
ER-D17A	304	RE-27410002	319	RE-430131	317	RE-46502000	319	GQ-05207	324
ER-D17AL	304	RE-2745002	319	RE-430229	317	RE-4650250	319	GQ-05279	324
ER-D206-250	305	RE-2746002	319	RE-430230	317	RE-46502500	319	GQ-05328	324
ER-D207-250	305	RE-2747002	319	RE-430231	317	RE-4650300	319	GQ-05384	325
ER-D207-250L	305	RE-2748002	319	RE-4311200	316	RE-46503000	319	GQ-05506	325
ER-D207-275	305	RE-27510002	319	RE-4311520	316	RE-4661500	318	GQ-05510	325
ER-D207-275L	305	RE-2756002	319	RE-4321200	316	RE-4700013	317	GQ-05513	325
ER-D207-300	305	RE-2758002	319	RE-4331500	316	RE-4700023	317	GQ-05515	325
ER-D207-300L	305	RE-2766002	319	RE-4341310	316	RE-4700043	317	GQ-05517	325
ER-D216-260	304	RE-3101000	313	RE-4341500	316	RE-4700053	317	GQ-05518	325
ER-D216-260L	304	RE-3101250	313	RE-4351500	316	RE-4709003	318	GQ-05520	325
ER-D216-280	304	RE-3101500	313	RE-4370905	317	RE-4709013	318	GQ-05522	325
ER-D216-280L	304	RE-3101750	313	RE-4371005	317	RE-4709023	318	GQ-05525	325
ER-D218-300	305	RE-3102000	313	RE-439129	317	RE-4710013	317	GQ-05540	326
ER-D218-300L	305	RE-3102500	313	RE-439130	317	RE-4710023	317	GQ-06002	325
ER-D218-300L-SB	305	RE-3103000	313	RE-439131	317	RE-4710033	317	GQ-06004	325
ER-D218-300-SB	305	RE-3103500	313	RE-4495001	316	RE-4710043	317	GQ-06007	325
ER-D218-350	305	RE-3104000	313	RE-4500020	316	RE-4710053	317	GQ-06013	325
ER-D22A	303	RE-3105000	313	RE-4500030	316	RE-4710063	317	GQ-06019	325
ER-D29ASS-2	304	RE-3112500	313	RE-4500040	316	RE-4710073	317	GQ-06036	325
ER-D39ASSL-SB	302	RE-3113000	313	RE-4500050	316	RE-4719003	318	GQ-06091	325
ER-D39ASS-SB	302	RE-3113500	313	RE-4500060	316	RE-4719003	317	GQ-06094	325
ER-D47-2	306	RE-3121250	313	RE-4500070	316	RE-4719013	317	GQ-06098	324
ER-D48-2	306	RE-3121500	313	RE-4500080	316	RE-5020406	312	GQ-07001	324
ER-D48A-2	306	RE-3402000	313	RE-4500090	316	RE-50204100	312	GQ-07002	324
ER-D49-2	306	RE-3402500	313	RE-4500100	316	RE-800010013	312	GQ-07021	326
ER-D51A	307	RE-3403000	313	RE-4500250	316	RE-5020116	312	GQ-07022	326
ER-D820-250	309	RE-3403500	313	RE-4500350	316	Exact		GQ-07023	326
ER-D821-160	308	RE-3404000	313	RE-4500450	316	GQ-02021	322	GQ-07024	326
ER-D840-180	308	RE-3405000	313	RE-4501020	316	GQ-02022	322	GQ-07025	326
ER-D851-250	308	RE-3413000	313	RE-4501030	316	GQ-02023	322	GQ-10404	323
ER-D853-250	308	RE-3413500	313	RE-4501040	316	GQ-02024	322	GQ-10410	323
ER-D860-250	309	RE-3602020	314	RE-4501050	316	GQ-02025	322	GQ-10701	327
ER-DBKPH-EU	307	RE-3602520	314	RE-4501060	316	GQ-02026	322	GQ-10702	327
ER-DBKPH-SET	307	RE-3603020	314	RE-45010809	316	GQ-02027	322	GQ-10711	327
Rennsteig		RE-3612020	314	RE-4510100	316	GQ-02028	322	GQ-10722	327
RE-1032202	313	RE-3612030	314	RE-4510120	316	GQ-02029	322	GQ-10723	328
RE-1042204	313	RE-3612520	314	RE-4510140	316	GQ-02030	322	GQ-10724	328
RE-1110102	312	RE-3612530	314	RE-4511040	316	GQ-02031	322	GQ-10731	327
RE-1110152	312	RE-3613020	314	RE-4511050	316	GQ-03107	322	GQ-10733	328
RE-1110202	312	RE-3613030	314	RE-4511060	316	GQ-04971	322	GQ-10753	327
RE-1110302	312	RE-3622020	314	RE-4511080	316	GQ-04972	322	GQ-20066	322
RE-1110402	312	RE-3622520	314	RE-4511100	316	GQ-04973	322	GQ-20331	327
RE-1210052	312	RE-3623020	314	RE-4513080	315	GQ-04974	322	GQ-20334	327
RE-1210102	312	RE-3802401	314	RE-4513100	315	GQ-04975	322	GQ-30002	322
RE-1210152	312	RE-3802410	314	RE-4513120	315	GQ-04976	322	GQ-30003	322
RE-1210202	312	RE-3812401	314	RE-4513140	315	GQ-04977	322	GQ-30004	322
RE-1210302	312	RE-3812411	314	RE-4513160	315	GQ-05121	322	GQ-30005	322
RE-13020102	312	RE-3850500	314	RE-4601000	318	GQ-05122	322	GQ-30006	322
RE-13020152	312	RE-3850600	314	RE-4601500	318	GQ-05123	322	GQ-30007	322
RE-1310052	312	RE-3850700	314	RE-4601750	318	GQ-05124	322	GQ-30105	322
RE-1310102	312	RE-4210000	315	RE-4602000	318	GQ-05125	322	GQ-30233	323
RE-1310152	312	RE-4210020	315	RE-4602500	318	GQ-05126	322	GQ-30234	323
RE-1310202	312	RE-4241200	315	RE-4603000	318	GQ-05127	322	GQ-30303	323
RE-1310302	312	RE-4241420	314	RE-4611000	319	GQ-05128	322	GQ-30402	323
RE-27110002	319	RE-4251540	315	RE-4611250	319	GQ-05129	322	GQ-30404	322
RE-2714002	319	RE-4251700	315	RE-4611500	319	GQ-05130	322	GQ-30431	322
RE-2715002	319	RE-4255006	316	RE-4611750	319	GQ-05131	322	GQ-30432	322
RE-2716002	319	RE-4301000	316	RE-4612000	319	GQ-05201	324	GQ-30701	324
RE-2717002	319	RE-4301200	316	RE-4612500	319	GQ-05202	324	GQ-30702	324
RE-2718002	319	RE-4301210	316	RE-4613000	319	GQ-05203	324	GQ-30704	324
RE-2734002	319	RE-4301220	316	RE-46326009	318	GQ-05204	324	GQ-32001	326
RE-2735002	319	RE-430129	317	RE-46326009	318	GQ-05205	324	GQ-32002	326

УКАЗАТЕЛЬ НОМЕР ДЛЯ ЗАКАЗА / СТРАНИЦА

GQ-32003	326	GQ-32526	324	HE-00025190683	340	HE-00040600883	341	HE-00050070583	342
GQ-32004	326	GQ-32531	324	HE-00025190783	340	HE-00040600983	341	HE-00050070683	342
GQ-32005	326	GQ-32532	324	HE-00025190883	340	HE-00040601083	341	HE-00050070783	342
GQ-32006	326	GQ-32533	324	HE-00025190983	340	HE-00040601183	341	HE-00050070883	342
GQ-32007	326	GQ-32534	324	HE-00025191083	341	HE-00040601283	341	HE-00050070983	342
GQ-32008	326	GQ-32538	324	HE-00025191183	341	HE-00040601383	341	HE-00050071083	342
GQ-32114	324	GQ-32539	324	HE-00025191283	341	HE-00040601483	341	HE-00050071183	342
GQ-32120	324	GQ-32544	324	HE-00025191383	341	HE-00040601583	341	HE-00050071283	342
GQ-32126	324	GQ-32545	324	HE-00025191483	341	HE-00040601683	341	HE-00050071383	342
GQ-32131	324	GQ-32546	324	HE-00025194583	341	HE-00040601783	341	HE-00050191082	342
GQ-32132	324	GQ-32549	324	HE-00025195583	341	HE-00040601883	341	HE-00050191182	342
GQ-32133	324	GQ-32554	324	HE-00025630583	340	HE-00040601983	341	HE-00050191282	342
GQ-32134	324	GQ-32556	324	HE-00025630783	340	HE-00040602083	341	HE-00050191382	342
GQ-32138	324	GQ-32562	324	HE-00025630883	340	HE-00040602183	341	HE-00050191482	342
GQ-32139	324	GQ-32568	324	HE-00025631083	340	HE-00040602283	341	HE-00050191582	342
GQ-32144	324	GQ-32574	324	HE-00025631283	340	HE-00043001083	348	HE-00050191682	342
GQ-32145	324	GQ-32578	324	HE-00025631483	340	HE-00050000883	342	HE-00050191782	342
GQ-32146	324	GQ-32580	324	HE-00025631683	340	HE-00050000983	342	HE-00050191882	342
GQ-32149	324	GQ-32587	324	HE-00025631883	340	HE-00050001083	342	HE-00050191982	342
GQ-32154	324	GQ-32592	324	HE-00025631983	340	HE-00050001183	342	HE-00050192182	342
GQ-32156	324	GQ-32598	324	HE-00025632183	340	HE-00050001283	342	HE-00050192282	342
GQ-32162	324	GQ-32616	324	HE-00025632383	340	HE-00050001383	342	HE-00050192482	342
GQ-32168	324	GQ-32621	324	HE-00025632583	340	HE-00050001483	342	HE-00050192682	342
GQ-32174	324	GQ-32626	324	HE-00027301083	348	HE-00050001583	342	HE-00050192782	342
GQ-32178	324	GQ-32641	324	HE-00040000683	341	HE-00050001683	342	HE-00050193082	342
GQ-32180	324	GQ-40321	323	HE-00040000783	341	HE-00050001783	342	HE-00050193282	342
GQ-32187	324	GQ-40335	323	HE-00040000883	341	HE-00050001883	342	HE-00050195282	342
GQ-32192	324	GQ-40503	323	HE-00040000983	341	HE-00050001983	342	HE-00050195482	342
GQ-32198	324	GQ-40505	323	HE-00040001083	341	HE-00050002083	342	HE-00050195582	342
GQ-32216	324	GQ-40508	323	HE-00040001183	341	HE-00050002183	342	HE-00050195682	342
GQ-32221	324	GQ-40511	323	HE-00040001283	341	HE-00050002283	342	HE-00050195782	342
GQ-32226	324	GQ-40521	323	HE-00040001383	341	HE-00050002383	342	HE-00050401083	347
GQ-32241	324	GQ-40604	323	HE-00040001483	341	HE-00050002483	342	HE-00050600583	341
GQ-32291	326	GQ-40605	323	HE-00040001583	341	HE-00050002583	342	HE-00050600683	341
GQ-32292	326	GQ-40606	323	HE-00040001683	341	HE-00050002683	342	HE-00050600783	341
GQ-32314	324	GQ-40611	323	HE-00040001783	341	HE-00050002783	342	HE-00050600883	341
GQ-32320	324	GQ-40618	323	HE-00040001883	341	HE-00050002883	342	HE-00050600983	341
GQ-32326	324	GQ-50512	328	HE-00040001983	341	HE-00050002983	342	HE-00050601083	341
GQ-32331	324	GQ-50523	322	HE-00040002083	341	HE-00050003083	342	HE-00050601183	341
GQ-32332	324	GQ-50524	322	HE-00040002183	341	HE-00050003283	342	HE-00050601283	341
GQ-32333	324	GQ-60021	325	HE-00040002283	341	HE-00050003383	342	HE-00050601383	341
GQ-32334	324	GQ-60055	325	HE-00040010083	347	HE-00050003483	342	HE-00050601483	341
GQ-32338	324	GQ-60071	325	HE-00040010583	347	HE-00050010083	347	HE-00050601583	341
GQ-32339	324	GQ-70601	328	HE-00040031283	341	HE-00050010583	347	HE-00050601683	341
GQ-32344	324	Heyco		HE-00040031483	341	HE-00050031983	342	HE-00050601783	341
GQ-32345	324	HE-00025000483	340	HE-00040031683	341	HE-00050032183	342	HE-00050601883	341
GQ-32346	324	HE-00025000583	340	HE-00040031883	341	HE-00050032383	342	HE-00050601983	341
GQ-32349	324	HE-00025000683	340	HE-00040031983	341	HE-00050032583	342	HE-00050602083	341
GQ-32354	324	HE-00025000783	340	HE-00040032183	341	HE-00050032683	342	HE-00050602183	341
GQ-32356	324	HE-00025000883	340	HE-00040032383	341	HE-00050032783	342	HE-00050602283	341
GQ-32362	324	HE-00025000983	340	HE-00040032583	341	HE-00050032983	342	HE-00050602383	341
GQ-32368	324	HE-00025001083	340	HE-00040032683	341	HE-00050033183	342	HE-00050602483	342
GQ-32374	324	HE-00025001183	340	HE-00040032783	341	HE-00050033283	342	HE-00050602583	342
GQ-32378	324	HE-00025001283	340	HE-00040032883	341	HE-00050033383	342	HE-00050602683	342
GQ-32380	324	HE-00025001383	340	HE-00040032983	341	HE-00050033483	342	HE-00050602783	342
GQ-32387	324	HE-00025001483	340	HE-00040033183	341	HE-00050033583	342	HE-00050602883	342
GQ-32392	324	HE-00025004583	340	HE-00040033283	341	HE-00050033683	342	HE-00050602983	342
GQ-32398	324	HE-00025005583	340	HE-00040033383	341	HE-00050033783	342	HE-00050603083	342
GQ-32416	324	HE-00025010083	347	HE-00040033483	341	HE-00050033883	342	HE-00050603283	342
GQ-32421	324	HE-00025060083	346	HE-00040060083	346	HE-00050033983	342	HE-00050603483	342
GQ-32426	324	HE-00025080083	346	HE-00040140083	346	HE-00050034083	342	HE-00050605583	342
GQ-32441	324	HE-00025150083	346	HE-00040150083	346	HE-00050034183	342	HE-00070001083	348
GQ-32514	324	HE-00025190483	340	HE-00040600683	341	HE-00050070383	342	HE-00070300083	348
GQ-32520	324	HE-00025190583	340	HE-00040600783	341	HE-00050070483	342	HE-00100000680	347

УКАЗАТЕЛЬ НОМЕР ДЛЯ ЗАКАЗА / СТРАНИЦА

HE-00100002280	343	HE-00350181982	332	HE-00400018082	332	HE-00410014083	333	HE-00475242782	334
HE-00100002480	343	HE-00350182182	332	HE-00400019082	332	HE-00410015083	333	HE-00475243082	334
HE-00100002780	343	HE-00350192282	332	HE-00400020082	332	HE-00410016083	333	HE-00475252882	334
HE-00100002980	343	HE-00350192482	332	HE-00400021082	332	HE-00410017083	333	HE-00475660682	334
HE-00100003080	343	HE-00350202282	332	HE-00400022082	332	HE-00410018083	333	HE-00475660982	334
HE-00100003280	343	HE-00350212382	332	HE-00400023082	332	HE-00410019083	333	HE-00475661382	334
HE-00100003380	343	HE-00350212482	332	HE-00400024082	332	HE-00410020083	333	HE-00475661782	334
HE-00100003680	343	HE-00350222482	332	HE-00400025082	332	HE-00410021083	333	HE-00475661982	334
HE-00100003880	343	HE-00350242682	332	HE-00400026082	332	HE-00410022083	333	HE-00475662282	334
HE-00100004180	343	HE-00350242782	332	HE-00400027082	332	HE-00410024083	333	HE-00475662782	334
HE-00100004680	343	HE-00350252882	332	HE-00400028082	332	HE-00410027083	333	HE-00475662882	334
HE-00100005080	343	HE-00350272982	332	HE-00400029082	332	HE-00410030083	333	HE-00475663082	334
HE-00100005580	343	HE-00350273082	332	HE-00400030082	332	HE-00410032083	333	HE-00475663582	334
HE-00100006080	343	HE-00350273282	332	HE-00400032082	333	HE-00410034083	333	HE-00475663782	334
HE-00100011080	347	HE-00350303282	332	HE-00400034082	333	HE-00410036083	333	HE-00475664182	334
HE-00100033480	343	HE-00350303482	332	HE-00400036082	333	HE-00410041083	333	HE-00475664382	334
HE-00100033580	343	HE-00350303682	332	HE-00400038082	333	HE-00410945083	339	HE-00475664682	334
HE-00100033780	343	HE-00350323682	332	HE-00400041082	333	HE-00450060782	333	HE-00475665082	334
HE-00100033880	343	HE-00350364182	332	HE-00400046082	333	HE-00450080982	333	HE-00475665382	334
HE-00100033980	343	HE-00350414682	332	HE-00400050082	333	HE-00450101182	333	HE-00475665582	334
HE-00100034080	343	HE-00350465082	332	HE-00400055080	333	HE-00450101382	333	HE-00475665882	334
HE-00100034180	343	HE-00350660682	332	HE-00400060080	333	HE-00450121382	333	HE-00475666082	334
HE-00100034280	343	HE-00350660982	332	HE-00400065080	333	HE-00450131782	333	HE-00475666482	334
HE-00100034380	343	HE-00350661382	332	HE-00400070080	333	HE-00450141582	333	HE-00475666882	334
HE-00100034480	343	HE-00350661782	332	HE-00400075080	333	HE-00450141782	333	HE-00475667482	334
HE-00100034580	343	HE-00350661982	332	HE-00400080080	333	HE-00450161782	333	HE-00475667782	334
HE-00100034780	343	HE-00350662282	332	HE-00400631282	333	HE-00450171982	333	HE-00497081080	334
HE-00100034880	343	HE-00350662582	332	HE-00400631682	333	HE-00450181982	333	HE-00497091180	334
HE-00100034980	343	HE-00350662782	332	HE-00400631982	333	HE-00450202282	333	HE-00497101180	334
HE-00100035080	343	HE-00350662882	332	HE-00400632182	333	HE-00450212382	333	HE-00497101280	334
HE-00100035180	343	HE-00350663082	332	HE-00400632382	333	HE-00450222482	333	HE-00497111380	334
HE-00100035280	343	HE-00350663582	332	HE-00400632582	333	HE-00450242682	333	HE-00497121480	334
HE-00100602280	343	HE-00350663782	332	HE-00400632682	333	HE-00450242782	333	HE-00497131480	334
HE-00100602480	343	HE-00350664182	332	HE-00400632782	333	HE-00450252882	333	HE-00497131580	334
HE-00100602780	343	HE-00350664382	332	HE-00400632982	333	HE-00450303282	333	HE-00497141780	334
HE-00100603080	343	HE-00350664682	332	HE-00400633182	333	HE-00450364182	333	HE-00497171980	334
HE-00100603280	343	HE-00350665082	332	HE-00400633282	333	HE-00475055782	334	HE-00497192280	334
HE-00100603680	343	HE-00350665382	332	HE-00400633382	333	HE-00475060782	334	HE-00497222480	334
HE-00100603880	343	HE-00350665582	332	HE-00400633482	333	HE-00475070882	334	HE-00497242680	334
HE-00100604180	343	HE-00350665882	332	HE-00400633582	333	HE-00475080982	334	HE-00497242780	334
HE-00100604680	343	HE-00350666082	332	HE-00400633782	333	HE-00475081082	334	HE-00497303280	334
HE-00100605080	343	HE-00350666482	332	HE-00400633882	333	HE-00475091182	334	HE-00810002420	335
HE-00100605580	343	HE-00350666882	332	HE-00400633982	333	HE-00475101182	334	HE-00810002720	335
HE-00350040582	332	HE-00350666982	332	HE-00400634182	333	HE-00475101382	334	HE-00810003020	335
HE-00350055582	332	HE-00350667482	332	HE-00400634282	333	HE-00475111382	334	HE-00810003220	335
HE-00350055782	332	HE-00350667782	332	HE-00400634382	333	HE-00475121382	334	HE-00810003620	335
HE-00350060782	332	HE-00350844082	339	HE-00400634482	333	HE-00475121482	334	HE-00810003820	335
HE-00350080982	332	HE-00350944082	339	HE-00400634582	333	HE-00475131482	334	HE-00810004120	335
HE-00350081082	332	HE-00390000837	340	HE-00400634782	333	HE-00475131582	334	HE-00810004620	335
HE-00350101182	332	HE-00390001037	340	HE-00400634982	333	HE-00475131682	334	HE-00810005020	335
HE-00350101282	332	HE-00390001237	340	HE-00400635082	333	HE-00475131782	334	HE-00810005520	335
HE-00350101382	332	HE-00400005582	332	HE-00400635282	333	HE-00475141582	334	HE-00810006020	335
HE-00350111382	332	HE-00400006082	332	HE-00400635480	333	HE-00475141782	334	HE-00810006520	335
HE-00350121382	332	HE-00400007082	332	HE-00400635580	333	HE-00475161782	334	HE-00810007020	335
HE-00350121482	332	HE-00400008082	332	HE-00400635680	333	HE-00475171982	334	HE-00810007520	335
HE-00350131482	332	HE-00400009082	332	HE-00400635780	333	HE-00475181982	334	HE-00810008020	335
HE-00350131582	332	HE-00400010082	332	HE-00400635880	333	HE-00475182182	334	HE-00810008520	335
HE-00350131682	332	HE-00400011082	332	HE-00400635980	333	HE-00475192282	334	HE-00810009020	335
HE-00350131782	332	HE-00400012082	332	HE-00400824082	339	HE-00475192482	334	HE-00810009520	335
HE-00350141582	332	HE-00400013082	332	HE-00400827082	339	HE-00475202282	334	HE-00810010020	335
HE-00350141782	332	HE-00400014082	332	HE-00410010083	333	HE-00475212382	334	HE-00810010520	335
HE-00350161782	332	HE-00400015082	332	HE-00410011083	333	HE-00475212482	334	HE-00810011020	335
HE-00350161882	332	HE-00400016082	332	HE-00410012083	333	HE-00475222482	334	HE-00810011520	335
HE-00350171982	332	HE-00400017082	332	HE-00410013083	333	HE-00475242682	334	HE-00810012020	335





УКАЗАТЕЛЬ НОМЕР ДЛЯ ЗАКАЗА / СТРАНИЦА





HE-00810012520	335	HE-00810638120	335	HE-00820634920	336	HE-00845000060	337	HE-50725030080	338
HE-00810013020	335	HE-00810638220	335	HE-00820635020	336	HE-00845000160	337	HE-50725032080	338
HE-00810013520	335	HE-00810638320	335	HE-00820635120	336	HE-00845000260	337	HE-50725600080	339
HE-00810014020	335	HE-00810638620	335	HE-00820635220	336	HE-00845000360	337	HE-50800060780	337
HE-00810014520	335	HE-00810638720	335	HE-00820635320	336	HE-00896944080	339	HE-50800080980	337
HE-00810015020	335	HE-00810639020	335	HE-00820635420	336	HE-01327028080	352	HE-50800081080	337
HE-00810015520	335	HE-00810639520	335	HE-00820635520	336	HE-01664000000	353	HE-50800101180	337
HE-00810016020	335	HE-00810639620	335	HE-00820635620	336	HE-01664000200	353	HE-50800101380	337
HE-00810016520	335	HE-00810639720	335	HE-00820635720	336	HE-01664000400	354	HE-50800111380	337
HE-00810017020	335	HE-00820002420	335	HE-00820635820	336	HE-01664101000	353	HE-50800121380	337
HE-00810017520	335	HE-00820002720	335	HE-00820635920	336	HE-01668000000	354	HE-50800131580	337
HE-00810018020	335	HE-00820003020	335	HE-00820636020	336	HE-01669000000	354	HE-50800131780	337
HE-00810018520	335	HE-00820003220	335	HE-00820636120	336	HE-01670000161	352	HE-50800141580	337
HE-00810019020	335	HE-00820003620	335	HE-00820636220	336	HE-01670000261	352	HE-50800161780	337
HE-00810019520	335	HE-00820003820	335	HE-00820636320	336	HE-01675020000	352	HE-50800161880	337
HE-00810020020	335	HE-00820004120	335	HE-00820636420	336	HE-01675025000	352	HE-50800171980	337
HE-00810021020	335	HE-00820004620	335	HE-00820636520	336	HE-01676020000	352	HE-50800181980	337
HE-00810022020	335	HE-00820005020	335	HE-00820636620	336	HE-01676025000	352	HE-50800192280	337
HE-00810023020	335	HE-00820005520	335	HE-00820636720	336	HE-01677020000	352	HE-50800202280	337
HE-00810633420	335	HE-00820006020	336	HE-00820636820	336	HE-01677025000	352	HE-50800212380	337
HE-00810633720	335	HE-00820006520	336	HE-00820636920	336	HE-01678020000	352	HE-50800242780	337
HE-00810633820	335	HE-00820007020	336	HE-00820637020	336	HE-01678025000	352	HE-50800252880	337
HE-00810633920	335	HE-00820007520	336	HE-00820637120	336	HE-01679020000	352	HE-50800273080	337
HE-00810634020	335	HE-00820008020	336	HE-00820637220	336	HE-01679025000	352	HE-50800303280	337
HE-00810634120	335	HE-00820008520	336	HE-00820637320	336	HE-01689000030	352	HE-50800323680	337
HE-00810634220	335	HE-00820009020	336	HE-00820637420	336	HE-01754000000	353	HE-50800330683	346
HE-00810634320	335	HE-00820009520	336	HE-00820637520	336	HE-01755000300	353	HE-50800364180	337
HE-00810634420	335	HE-00820010020	336	HE-00820637620	336	HE-01755000400	353	HE-50800414680	337
HE-00810634520	335	HE-00820010520	336	HE-00820637720	336	HE-01790000120	352	HE-50805060780	337
HE-00810634620	335	HE-00820011020	336	HE-00820637820	336	HE-01806015080	355	HE-50805080980	337
HE-00810634720	335	HE-00820011520	336	HE-00820637920	336	HE-01807015080	355	HE-50805101180	337
HE-00810634820	335	HE-00820012020	336	HE-00820638020	336	HE-01840500000	355	HE-50805101380	337
HE-00810634920	335	HE-00820012520	336	HE-00820638120	336	HE-01840800000	355	HE-50805121380	337
HE-00810635020	335	HE-00820013020	336	HE-00820638220	336	HE-06101003080	346	HE-50805141580	337
HE-00810635120	335	HE-00820013520	336	HE-00820638320	336	HE-50720008080	338	HE-50805161780	337
HE-00810635220	335	HE-00820014020	336	HE-00820638420	336	HE-50720009080	338	HE-50805171980	337
HE-00810635320	335	HE-00820014520	336	HE-00820638520	336	HE-50720010080	338	HE-50805181980	337
HE-00810635420	335	HE-00820015020	336	HE-00820638620	336	HE-50720011080	338	HE-50805192280	337
HE-00810635520	335	HE-00820015520	336	HE-00820638720	336	HE-50720012080	338	HE-50805202280	337
HE-00810635620	335	HE-00820016020	336	HE-00820638820	336	HE-50720013080	338	HE-50805212380	337
HE-00810635720	335	HE-00820016520	336	HE-00820638920	336	HE-50720014080	338	HE-50805242780	337
HE-00810635820	335	HE-00820017020	336	HE-00820639020	336	HE-50720015080	338	HE-50805252880	337
HE-00810635920	335	HE-00820017520	336	HE-00820639520	336	HE-50720016080	338	HE-50805303280	337
HE-00810636020	335	HE-00820018020	336	HE-00820639620	336	HE-50720017080	338	HE-50805429080	350
HE-00810636120	335	HE-00820018520	336	HE-00820639720	336	HE-50720018080	338	HE-50807694500	349
HE-00810636220	335	HE-00820019020	336	HE-00840002280	336	HE-50720019080	338	HE-50810000680	347
HE-00810636320	335	HE-00820019520	336	HE-00840002480	336	HE-50720022080	338	HE-50810006080	337
HE-00810636420	335	HE-00820020020	336	HE-00840002780	336	HE-50720024080	338	HE-50810007080	337
HE-00810636520	335	HE-00820021020	336	HE-00840003080	336	HE-50720027080	338	HE-50810008080	337
HE-00810636620	335	HE-00820022020	336	HE-00840003280	336	HE-50725008080	338	HE-50810009080	337
HE-00810636720	335	HE-00820023020	336	HE-00840003680	336	HE-50725009080	338	HE-50810010080	337
HE-00810636820	335	HE-00820633420	336	HE-00840004180	336	HE-50725010080	338	HE-50810011080	337
HE-00810636920	335	HE-00820633720	336	HE-00840004680	336	HE-50725011080	338	HE-50810012080	337
HE-00810637020	335	HE-00820633820	336	HE-00840005080	336	HE-50725012080	338	HE-50810013080	337
HE-00810637120	335	HE-00820633920	336	HE-00840005580	336	HE-50725013080	338	HE-50810014080	337
HE-00810637220	335	HE-00820634020	336	HE-00840006080	336	HE-50725014080	338	HE-50810015080	337
HE-00810637320	335	HE-00820634120	336	HE-00840006580	336	HE-50725015080	338	HE-50810016080	337
HE-00810637420	335	HE-00820634220	336	HE-00840007080	336	HE-50725016080	338	HE-50810017080	337
HE-00810637520	335	HE-00820634320	336	HE-00840007580	336	HE-50725017080	338	HE-50810018080	337
HE-00810637620	335	HE-00820634420	336	HE-00840008080	336	HE-50725018080	338	HE-50810019080	337
HE-00810637720	335	HE-00820634520	336	HE-00840008580	336	HE-50725019080	338	HE-50810020080	337
HE-00810637820	335	HE-00820634620	336	HE-00840009080	336	HE-50725022080	338	HE-50810021080	337
HE-00810637920	335	HE-00820634720	336	HE-00840009580	336	HE-50725024080	338	HE-50810022080	337
HE-00810638020	335	HE-00820634820	336	HE-00840010080	336	HE-50725027080	338	HE-50810024080	337

УКАЗАТЕЛЬ НОМЕР ДЛЯ ЗАКАЗА / СТРАНИЦА















HE-50810027080	337	HE-50840015083	347	HE-50850332383	345	HE-50853301583	351	TESTBOY26	372
HE-50810030080	337	HE-50840301583	351	HE-50850332483	345	HE-98076080020	349	TESTBOY3000	368
HE-50810032080	337	HE-50840600883	344	HE-50850332583	345	HE-00075001083	348	TESTBOY40PLUS	370
HE-50810036080	337	HE-50840600983	344	HE-50850332683	345	Picard		TESTBOY50	366
HE-50810041080	337	HE-50840601083	344	HE-50850332783	345	PI-00001010100	358	TESTBOY72	377
HE-50810061980	345	HE-50840601183	344	HE-50850340183	345	PI-00001010800	358	TESTBOYCARTESTER	369
HE-50810062180	345	HE-50840601283	344	HE-50850340283	345	PI-000020203	361	TESTBOYLIGHT500	377
HE-50810062280	345	HE-50840601383	344	HE-50850340383	345	PI-00002020390	361	TESTBOYPOCKET	368
HE-50810062380	345	HE-50840601483	344	HE-50850340483	345	PI-000020204	361	TESTBOYPROFIIIILCD+	370
HE-50810062480	345	HE-50840601583	344	HE-50850340583	345	PI-00002020490	361	TESTBOYPROFIIIILED	369
HE-50810062680	345	HE-50840601683	344	HE-50850340683	345	PI-000020205	361	TESTBOYTV216N	371
HE-50810062780	345	HE-50840601783	344	HE-50850340783	345	PI-00002020590	361	TESTBOYTV218	370
HE-50810062980	345	HE-50840601883	344	HE-50850342183	345	PI-000020206	361	TESTBOYTV225	371
HE-50810063080	345	HE-50840601983	344	HE-50850342283	345	PI-000020208	361	TESTBOYTV325	374
HE-50810063280	345	HE-50840602083	344	HE-50850342383	345	PI-00012020200	361	TESTBOYTV328	375
HE-50810063480	345	HE-50840602183	344	HE-50850342483	345	PI-00012020300	361	TESTBOYTV333	375
HE-50810063580	345	HE-50840602283	344	HE-50850342583	345	PI-00012020400	361	TESTBOYTV335	376
HE-50810063680	345	HE-50840602483	344	HE-50850342683	345	PI-00012020500	361	TESTBOYTV340	376
HE-50810063880	345	HE-50850191083	344	HE-50850342783	345	PI-00012020600	361	TESTBOYTV341	376
HE-50810064180	345	HE-50850191383	344	HE-50850360383	345	PI-00012020800	361	TESTBOYTV350	377
HE-50810064680	345	HE-50850191483	344	HE-50850360483	345	PI-00012021000	361	TESTBOYTV410N	372
HE-50810065080	345	HE-50850191583	344	HE-50850360683	345	PI-00012021500	361	TESTBOYTV430N	373
HE-50810065580	345	HE-50850191783	344	HE-50850360883	345	PI-00012022000	361	TESTBOYTV600	373
HE-50810066080	345	HE-50850191983	344	HE-50850361083	345	PI-00043021000	361	TESTBOYTV610	374
HE-50810131080	350	HE-50850192283	344	HE-50850361183	345	PI-00043021250	361	Parat	
HE-50811300120	349	HE-50850192483	344	HE-50850361283	345	PI-00043021500	361	PA-30000581	380
HE-50825015083	347	HE-50850310083	344	HE-50850361383	345	PI-00043022000	361	PA-30260399	381
HE-50825080083	346	HE-50850310183	344	HE-50850361483	345	PI-00069213000	359	PA-43000561	381
HE-50825190683	343	HE-50850310283	344	HE-50850361583	345	PI-002031203	361	PA-485040171	380
HE-50825190783	343	HE-50850310383	344	HE-50850361683	345	PI-002031204	361	PA-489500171	380
HE-50825190883	343	HE-50850310483	344	HE-50850361783	345	PI-002031205	361	PA-530000171	380
HE-50825190983	343	HE-50850310583	344	HE-50850361883	345	PI-00303120200	358	PA-5300004061	382
HE-50825191083	343	HE-50850310683	344	HE-50850361983	345	PI-00303120300	358	PA-5530000060	381
HE-50825191183	343	HE-50850310783	344	HE-50850362083	345	PI-00303120400	358	PA-5531000060	381
HE-50825191283	343	HE-50850310883	344	HE-50850362583	345	PI-00303120500	358	PA-5533000060	381
HE-50825191383	343	HE-50850310983	344	HE-50850362783	345	PI-00303120600	358	PA-5535000060	381
HE-50825191483	343	HE-50850311083	344	HE-50850363083	345	PI-00305000200	358	PA-5650030061	381
HE-50825301583	351	HE-50850311183	344	HE-50850364083	345	PI-0031300	359	PA-5650040061	382
HE-50825501583	351	HE-50850311283	344	HE-50850364583	345	PI-00327000500	358	PA-5811000391	383
HE-50825600483	343	HE-50850311383	344	HE-50850365083	345	PI-00330010500	358	PA-5812000391	383
HE-50825600583	343	HE-50850311483	344	HE-50850365583	345	PI-00330011000	358	PA-5813000391	384
HE-50825600683	343	HE-50850311583	344	HE-50850366083	345	PI-0040010	359	PA-5814500391	384
HE-50825600783	343	HE-50850311683	344	HE-50850367083	345	PI-0060000	359	PA-5854000391	384
HE-50825600883	343	HE-50850311783	344	HE-50850600883	344	PI-0062010	359	PA-5990504991	382
HE-50825600983	343	HE-50850311883	344	HE-50850600983	344	PI-0072110000	359	PA-5990814999	383
HE-50825601083	343	HE-50850311983	344	HE-50850601083	344	PI-0072296000	359	PA-5990815999	383
HE-50825601183	343	HE-50850312283	344	HE-50850601183	344	PI-25107110	358	PA-5990816999	382
HE-50825601283	343	HE-50850312483	344	HE-50850601283	344	PI-25107112	358	PA-6901252158	385
HE-50825601383	343	HE-50850312583	344	HE-50850601383	344	PI-252200132	358	PA-6903017061	385
HE-50825601483	343	HE-50850312683	344	HE-50850601483	344	PI-2522301	359	PA-6903017061	385
HE-50825601583	343	HE-50850312783	344	HE-50850601583	344	PI-2522502	359	PA-6911004154	385
HE-50825604583	343	HE-50850330183	345	HE-50850601683	344	Testboy		PA-6911004154	385
HE-50825605583	343	HE-50850330283	345	HE-50850601783	344	TESTAVIT- SCHUKI 2K	367	PA-6911152150	385
HE-50829003083	349	HE-50850330383	345	HE-50850601883	344	TESTAVIT-SCHUKI 3A	366	PA-6911152151	385
HE-50829003100	349	HE-50850330483	345	HE-50850601983	344	TESTAVIT-SCHUKI3LCD	366	PA-6911152155	385
HE-50829003200	349	HE-50850330583	345	HE-50850602083	344	TESTBOY10	364	PA-6911252158	385
HE-50829003380	349	HE-50850330683	345	HE-50850602183	344	TESTBOY11	364	PA-6911254158	384
HE-50829003480	349	HE-50850330783	345	HE-50850602283	344	TESTBOY110	364	PA-6911259999	385
HE-50829301783	350	HE-50850331283	345	HE-50850602383	344	TESTBOY111	364		
HE-50839000680	340	HE-50850331483	345	HE-50850602483	344	TESTBOY113	365		
HE-50839000880	340	HE-50850331583	345	HE-50850602783	344	TESTBOY114	365		
HE-50839001080	340	HE-50850331683	345	HE-50850603083	344	TESTBOY130	365		
HE-50839001280	340	HE-50850332183	345	HE-50850603283	344	TESTBOY20PLUS	372		
HE-50839900480	340	HE-50850332283	345	HE-50851301583	350	TESTBOY2200	367		

Параметры режима резки

Номер артикула	Длина	 мм	 мм	 мм	 мм	Страница
61 0	200	1,0–6,0	4,0	3,5	3,0	44
62 12	120	0,3–1,0	0,7			139
64 0	115	2,0	1,0	0,6		138
64 11	115	1,4	0,8			138
64 12	115	2,0	0,8	0,5		138
64 22	115	0,8	215			138
64 32	120	1,5	1,0	0,5		138
64 42	115	1,5	1,0	0,5		138
64 52	115	1,3				138
64 62	120	0,6				138
64 72	120	1,5				138
67 0	140	4,0	3,1	2,0	1,5	44
	160	4,5	3,4	2,5	2,0	44
	200	5,0	3,8	3,0	2,5	44
69 0	130	0,4–2,0	1,3	1,0	0,8	45
70	110	3,0	2,0	1,2		45/153
	125	3,0	2,3	1,5		45/153
	140	4,0	2,5	1,8		45/153
	160	4,0	2,8	2,0		45/153
	180	4,0	3,0	2,5		45/153
71 ..	200	6,0	5,2	4,0	3,6	48
74 0.	140		3,1	2,0	1,5	54/155
	160		3,4	2,5	2,0	54/155
	180		3,8	2,7	2,2	54/155
	200		4,2	3,0	2,5	54/155
	250		4,6	3,5	3,0	54/155
74 91	250	5,0	5,0	3,8	3,5	54
75 02	125	0,2–1,3	1,0	0,6	0,4	134
75 12	125	0,2–1,3	1,0	0,6	0,4	134
75 22	125	0,2–1,3	0,9	0,4	0,3	134
75 52	125	0,2–0,8	0,5	0,3		134

Номер артикула	Длина	 мм	 мм	 мм	 мм	Страница
76 01	125	0,4–3,0	2,3	1,5	0,6	55
76 03/05	125	0,4–2,5	1,8	1,0	0,6	55
76 12	125	0,4–2,5	1,8	1,0	0,6	55
76 22	125	0,4–2,5				55
76 81	125	0,4–1,7	1,3	0,8		55
77 01/02	115	0,3–1,6	1,2	0,6		135
	130	0,3–0,2	1,5	0,8		135
77 11/12	115	0,3–1,6	1,2	0,6		135
77 21	115	0,3–1,3	1,0			135
	130	0,3–1,6	1,3			135
77 22	115	0,3–1,3	1,0			135
	130	0,3–2,0	1,5			135
77 32	115	0,3–1,3	1,0	0,5		135
77 42	115	0,3–1,3	0,8			135
	130	0,3–1,6	1,3			135
77 52	115	0,3–1,0	0,8	0,5		135
77 72	115	0,3–0,8				135
78 03/13	125	0,2–1,6	1,0			130
78 31/41	125	0,2–1,0				130
78 61/71	125	0,2–1,6	1,2			130
78 81/91	125	0,2–1,6	1,2	0,6		130
79 02	120	0,2–1,4	1,0	0,6		133
	125	0,2–1,7	1,3	0,7		133
79 12	125	0,3–1,7	1,3	1,0	0,6	133
79 22	120	0,1–1,3	0,8			133
79 22	125	0,1–1,7	1,0			133
79 32	125	0,2–1,5	1,1	0,6		133
79 42	125	0,1–1,5	0,8			133
79 52	125	0,2–1,3	0,9	0,5		133
79 62	125	0,1–1,3	0,8			133

Символы

Символ	Значение
	плоские губки
	плоско-круглые губки
	круглые губки
	плоские, узкие губки
	коробчатый шарнир
	винтовой шарнир
	гладкие захватные губки
	захватные губки с зубцами
	захватные губки с крестообразной насечкой
	с раскрывающей пружиной
	с зажимом для проволоки
	уголок
	мягкая проволока
	проволока средней твердости

Символ	Значение
	твердая проволока
	цельная струна
	медный и алюминиевый многожильный кабель, однопроводный и многопроводный
	проволочный трос
	железо
	электроотводящий, с рассеянием
	электроника
	испытано на соответствие нормам VDE, также соответствует закону о безопасности техники и продукции (GPSG)
	изоляция по IEC (МЭК) 60900, применима до 1000 В пер. тока и 1500 В пост. тока
	изоляция по DIN VDE 0680/1, применима до 1000 В пер. тока и 1500 В пост. тока

Символ	Значение
	в соответствии с европейской директивой
	механические узлы проверены согласно Закону о безопасности техники и продукции (GPSG)
	маркировка WEEE (Директива по отходам от электрического и электронного оборудования)
	длина
	вес
	кусачки боковые
	режущая кромка с фаской
	режущая кромка с маленькой фаской
	режущая кромка с очень маленькой фаской
	режущая кромка без фаски
	режущая кромка для резки заподлицо мягких материалов

Контрольные крутящие моменты для инструментов Wera

Изогнутые отвертки для винтов с внутренним шестигранником с отводом согласно: DIN ISO 2936

Контрольные крутящие моменты определены с помощью контрольных шайб и контрольного оборудования для крутящего момента согласно DIN ISO 2936

SW, мм	Крутящий момент в Нм (мин)	SW, мм	Крутящий момент в Нм (мин)
0,7	0,08	8	120
0,9	0,18	9	180
1,3	0,53	10	220
1,5	0,82	11	295
2,0	1,9	12	370
2,5	3,8	13	480
3	6,6	14	590
3,5	11	17	1000
4	16	19	1000
4,5	24	22	1000
5	30	24	1000
6	52	27	1000
7	78		

Инструмент с крестовым шлицем и Pozidriv с отводом согласно: DIN 5260, ISO 8764 и SMS-SS 1687

Контрольные крутящие моменты определены с помощью контрольных шайб согласно DIN 5261, ISO 8764 на контрольном оборудовании для крутящего момента

+	Крутящий момент в Нм (мин)		+	Крутящий момент в Нм (мин)	
	Ручной инструмент	С машинным приводом		Ручной инструмент	С машинным приводом
0	1,0	1,0	3	19,5	32,0
1	3,5	3,9	4	38,0	88,7
2	8,2	10,3			

Контрольные крутящие моменты для инструментов с отводом TORX® и TORX PLUS®

Контрольные крутящие моменты определены с помощью контрольных шайб лицензиара TORX®- и TORX PLUS® (Camcar)

	Крутящий момент в Нм (мин)					
	TORX® Насадка	Насадка с отверстием	Отвертка	TORX PLUS® Насадка	Насадка с отверстием	Отвертка
1	0,10	-	0,08	0,11		
2	0,14	-	0,12	0,16		
3	0,25	-	0,21	0,28		
4	0,37	-	0,31	0,44		
5	0,51	-	0,43	0,61		
6	0,91	-	0,75	1,11	0,92	
7	1,7	1,4	1,4	2,10	1,68	
8	2,6	2,2	2,2	3,21	2,5	2,79
9	3,4	2,9	2,8	4,19	3,3	3,49
10	4,5	3,8	3,7	5,42	4,3	4,47
15	7,7	6,5	6,4	9,62	7,3	8,06
20	12,7	10,8	10,5	16,15	11,9	13,41
25	19,0	16,1	15,9	23,50	17,4	19,58
27	26,9	22,9	22,5	34,62	25,1	28,95
30	37,4	31,8	31,1	47,18	33,5	39,34
40	65,1	55,3	54,1	82,08	59,4	68,40
45	104	88	86	137,38	97,3	114,44
50	159	135	132	194,54	152,4	162,14
55	257	218	218	352,10	291,5	299,25
60	445	379	379	566,11	483,0	481,24
70	701	596	600	910,40	713,3	773,91

Шлицевые ударные винтовёрты и насадки с отводом согласно: DIN ISO 2380

Контрольные крутящие моменты определены с помощью контрольных шайб согласно DIN ISO 2380 на контрольном оборудовании для крутящего момента

a x b мм	Крутящий момент в Нм (мин)		a x b мм	Крутящий момент в Нм (мин)	
	Ручной инструмент	с машинным приводом		Ручной инструмент	с машинным приводом
0,3 x 2,0	0,18	0,20	1,0 x 7,0	7,0	7,80
0,4 x 2,0	0,30	0,35	1,2 x 6,5	9,40	10,50
0,4 x 2,5	0,40	0,45	1,2 x 7,0	10,0	11,28
0,5 x 3,0	0,70	0,80	1,2 x 8,0	11,5	12,90
0,5 x 3,5	0,90	0,98	1,4 x 9,0	17,6	19,70
0,6 x 3,5	1,30	1,40	1,5 x 13	29	32
0,6 x 4,0	1,40	1,61	1,6 x 8,0	20,5	22,9
0,6 x 4,5	-	1,80	1,6 x 9,0	23	25
0,8 x 4,0	2,60	2,90	1,6 x 10	25,6	28,7
0,8 x 4,5	2,88		2,0 x 12	48,0	53
0,8 x 5,0	3,20	3,58	2,0 x 13	52	58
0,8 x 5,5	3,50	3,90	2,5 x 14	87	98
1,0 x 5,5	5,50	6,20	2,5 x 16	100	112
1,0 x 6,5	6,50	7,28	3,0 x 18	162	181

Контрольные крутящие моменты для инструментов с отводом TORX-SET®

Контрольные крутящие моменты определены с помощью контрольных шайб лицензиара TORX-SET® (Phillips Screw Company)

+	Крутящий момент в Нм (мин)		+	Крутящий момент в Нм (мин)	
	Насадки	Отвертки		Насадки	Отвертки
2	1,1	1,1	1/4"	28	17
3	1,7	1,7	5/16"	56	28
4	2,8	2,8	3/8"	102	62
5	4,0	4,0	7/16"	147	
6	5,1	5,1	1/2"	249	
8	8,5	8,5	9/16"	271	
10	11,3	11,3	5/8"	339	

Идентификаторы инструментов Take it easy Wera

Идентификаторы инструментов Take it easy с цветовой кодировкой профиля и гравировкой размера — для простого и быстрого отбора требуемого инструмента









		=	
		=	
		=	
		=	
		=	

Таблица размеров профиля инструментов Wera

Отвод с наружным профилем TORX® для винтов TORX®

	А баз. (мм)
TX 1	0,84
TX 2	0,94
TX 3	1,12
TX 4	1,30
TX 5	1,37
TX 6	1,65
TX 7	1,97
TX 8	2,30
TX 9	2,48
TX 10	2,72
TX 15	3,26
TX 20	3,84
TX 25	4,40
TX 27	4,96
TX 30	5,49
TX 40	6,60
TX 45	7,77
TX 50	8,79
TX 55	11,17
TX 60	13,20
TX 70	15,49

Отвод с наружным профилем TORX PLUS® для винтов TORX® PLUS

	А баз. (мм)
1 IP	0,84
2 IP	0,95
3 IP	1,13
4 IP	1,29
5 IP	1,41
6 IP	1,69
7 IP	1,97
8 IP	2,29
9 IP	2,48
10 IP	2,72
15 IP	3,25
20 IP	3,84
25 IP	4,39
27 IP	4,95
30 IP	5,49
40 IP	6,60
45 IP	7,77
50 IP	8,79
55 IP	11,16
60 IP	13,20
70 IP	15,48

Отвод с профилем TORQ-SET® для винтов TORQ-SET®

	А баз. (мм)
0	0,43
1	0,43
2	0,43
3	0,48
4	0,56
5	0,63
6	0,71
8	0,84
10	0,96
1/4"	1,27
5/16"	1,60
3/8"	1,90
7/16"	2,23
1/2"	2,54

Отвод с квадратным профилем для винтов с внутренним квадратом

	А баз. (мм)	А баз. (мм)
00	1,27	1,4
0	1,78	2
1	2,31	2,5
2	2,85	3,1
3	3,37	3,7
4	4,84	5,1

Отвод с профилем TRI-WING® для винтов TRI-WING®

	А баз. (мм)
0	0,45
1	0,57
2	0,75
3	0,95
4	1,08
5	1,23
6	1,54
7	1,87
8	2,17
9	2,48
10	2,78

Отвод с наружным многозубым профилем XZN для винтов с внутренним многозубым профилем XZN

	А баз. (мм)
M 4	3,83
M 5	4,80
M 6	6,00
M 8	7,20
M 10	9,60
M 12	11,41
M 14	13,22
M 16	15,63
M 18	16,85
M 20	19,25

Отвод с натяжным профилем для винтов с внутренним натяжным профилем

	А баз. (мм)
4	1,52
6	2,41
8	2,79
10	3,30

Характеристики фирменных изделий Bessey

Зажимные приспособления



Дерево





Сталь



Пластмасса

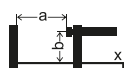

Стекло

← a →
Ширина зажима← b →
Выступ← x →
Рейка∅
Диаметр∠
Угол
Отверстие
Зажимное усилие
Ширина губки
Высота губки
Длина губки
Макс. сила тока
Отверстие для крепежного винта

Характеристики фирменных изделий Bessey

Режущие приспособления

← a → Общая длина

← b → Длина лезвий

Толщина металла (600 Н/мм²)
Стойкость

Непрерывные прямые и фигурные разрезы вправо



Непрерывные прямые и фигурные разрезы влево



Короткие прямые и близкие разрезы вправо



Короткие прямые и близкие разрезы влево



Короткие прямые и близкие резы правые и левые



Непрерывные прямые разрезы



Короткие прямые разрезы, краевая вырубка



Круговые разрезы







Ваш торговый представитель:

WWW.KNIPEX.RU