



DAIKIN ROOM AIR CONDITIONER

# BETJENINGSVEJLEDNING

**INVERTER** **R32**

## MODELLER

- FTXM35K3V1B
- FTXM42K3V1B
- FTXM50K3V1B



# Funktion

## Til komfort og energibesparelse



### INTELLIGENT EYE

INTELLIGENT EYE-sensoren registrerer menneskers bevægelser i et rum. Hvis der ikke er nogen i rummet i over 20 minutter, skifter driften automatisk til energibesparende drift.

► Side 15



### UGENTLIG TIMER

Der kan gemmes op til 4 timer-indstillinger for hver dag i ugen alt efter familiens livsstil. Den UGENTLIGE TIMER bruges til at slå tiden og den ønskede temperatur til/fra.

► Side 23

## Andre funktioner



### KOMFORT-LUFTSTRØM

Luftstrømmens retning vil være opadgående i KØLE-drift og nedadgående i VARME-drift. Denne funktion forhindrer, at der blæser kold eller varm luft direkte på din krop. ► Side 15



### UDENDØRSENHED STØJSVAG

UDENDØRSENHED STØJSVAG-drift sænker udendørsenhedens støjniveau. Denne funktion er nyttig, hvis du er nødt til at tilpasse støjniveauet på grund af naboerne. ► Side 19



## ØKONO









Funktionen muliggør effektiv drift ved at begrænse det maksimale strømforbrug. Den er nyttig, når du bruger klimaanlægget og andre elektriske enheder samtidig. ▶Side 19

# Indhold

## ■ Læs før drift

Sikkerhedsforanstaltninger .....	3
Navne på dele .....	5
Klargøring før drift.....	9

## ■ Drift

 AUTO- · TØR- · KØLE- · VARME- · VENTILATOR-drift .....	11
 Justering af luftstrømmens retning og hastighed .....	13
 KOMFORT-LUFTSTRØM-/ INTELLIGENT EYE-drift .....	15
 EFFEKTFULD drift.....	18
 ØKONO-/UDENDØRSENHED STØJSVAG-drift.....	19
 TIMER FRA-drift .....	21
 TIMER TIL-drift .....	22
 UGENTLIG TIMER-drift .....	23

## ■ Pleje

Pleje og rengøring .....	29
--------------------------	----

## ■ Fejlfinding

Fejlfinding .....	34
-------------------	----

Vejledningens originalsprog er engelsk. Andre sprog er oversættelser af den originale vejledning.

# Sikkerhedsforanstaltninger



Læs forholdsreglerne i denne vejledning grundigt, før du betjener enheden.



Dette udstyr er påfyldt R32.

- Opbevar denne vejledning, så brugeren nemt kan finde den.
- Læs forholdsreglerne i denne vejledning grundigt, før du betjener enheden.
- Dette apparat er beregnet til at blive brugt af specialuddannede eller uddannede brugere i butikker, let industri, på gårde eller til erhvervsmæssig brug af ikke-faguddannede.
- Lydtrykniveauet er under 70 dB (A).
- Forholdsreglerne i denne manual markeres med ADVARSEL og PAS PÅ. Begge indeholder vigtige oplysninger vedrørende sikkerhed. Sørg for at overholde alle sikkerhedsforanstaltninger aldeles bestemt.

## ADVARSEL

Hvis disse instruktioner ikke følges korrekt, kan det medføre personskade eller dødsfald.

## PAS PÅ

Hvis disse instruktioner ikke overholdes korrekt, kan det medføre materielle skader eller personskade, hvilket kan være alvorligt afhængigt af omstændighederne.



Forsøg aldrig.



Sørg for at følge instruktionerne.



Sørg for at etablere en jordforbindelse.

- Opbevar denne manual et tilgængeligt sted, så du kan få fat på den, når det er nødvendigt. Hvis udstyret overdrages til en ny bruger, er det vigtigt, at du også overdrager vejledningen.

## ADVARSEL



- Udstyret skal placeres i et rum uden antændingskilder (f.eks. åben ild eller gasudstyr/elektrisk varmer i funktion), der er i konstant drift.
- For at undgå brand, eksplosion eller personskade må enheden aldrig være i drift, hvis der registreres skadelige (f.eks. brandfarlige eller ætsende) gasser i nærheden af enheden.
- Vær opmærksom på, at langvarig, direkte påvirkning af kold eller varm luft fra klimaanlægget, eller påvirkning af luft, der er for kold eller for varm, kan være skadeligt for dit helbred.
- Stik ikke objekter, inklusive stænger, dine fingre osv., ind i luftindtaget eller -udtaget. Kontakt med klimaanlæggets ventilatorblade, som roterer ved høj hastighed, kan medføre funktionsfejl i produktet, skader på produktet eller personskade.
- Forsøg ikke at reparere, adskille, geninstallere eller ændre selve klimaanlægget, da det kan resultere i vandlækage, elektrisk stød eller brandfare.
- Brug ikke brændbar spray i nærheden af klimaanlægget, da det kan medføre brand.
- Brug ikke andet kølemiddel end det, som er angivet på udendørsenheden (R32), når du installerer, flytter eller reparerer enheden. Brug af andre kølemidler kan give problemer eller skader på enheden eller personskade.
- Du må ikke betjene enheden med våde hænder, da det kan give elektrisk stød.
- Vask ikke klimaanlægget med vand, da dette kan medføre elektrisk stød eller brand.
- Du må ikke anbringe vandbeholdere (vaser m.m.) over enheden, da det kan medføre elektrisk stød eller brand.



- Pas på brand i tilfælde af, at kølemidlet lækker. Hvis klimaanlægget ikke fungerer korrekt, dvs. ikke genererer kold eller varm luft, kan årsagen være, at kølemidlet lækker. Kontakt din forhandler for at få hjælp. Kølemidlet i klimaanlægget er sikkert og lækker normalt ikke. I tilfælde af en lækage kan kontakt med åben flamme, radiator eller komfur medføre, at der dannes skadelig gas. Du må ikke bruge klimaanlægget igen, før en kvalificeret servicemedarbejder bekræfter, at lækagen er blevet repareret.
- Forsøg ikke på selv at montere eller reparere klimaanlægget. Forkert installationsarbejde kan medføre vandlækage, elektrisk stød eller brand. Kontakt din lokale forhandler eller fagfolk inden for installation og vedligeholdelse.
- Hvis der forekommer funktionsfejl på klimaanlægget (brændt lugt el. lign.), skal du slukke for strømmen til enheden og kontakte din lokale forhandler. Fortsat drift under disse omstændigheder kan medføre funktionsfejl, elektrisk stød eller brand.
- Sørg for at montere en fejlstrømsafbryder. Hvis du ikke monterer fejlstrømsafbryderen, kan det medføre elektrisk stød eller brand.



- Sørg for, at enheden er forbundet til jord. Du må ikke forbinde enheden til jord ved en hjælpepumpe, lynafleder eller telefonjordledning. Ukorrekt jording kan medføre elektrisk stød.

## PAS PÅ



- Brug ikke klimaanlægget til andre formål end de tiltænkte. Du må ikke bruge klimaanlægget til at afkøle præcisionsinstrumenter, madvarer, planter, dyr eller kunstværker, da det kan påvirke det pågældende objekts ydelse, kvalitet og/eller holdbarhed.
- Udsæt ikke planter eller dyr for en direkte luftstrøm fra enheden, da dette kan have negative følger.
- Du må ikke anbringe apparater med åben flamme på steder, som udsættes for luftstrømmen fra enheden, da dette kan forringe brænderens forbrænding.
- Du må ikke blokere luftindtagene eller -udtagene. Forringet luftstrøm kan medføre utilstrækkelig ydelse eller problemer.
- Lad være med at sidde på udendørsenheden, sætte genstande på den eller trække i den. Det kan medføre ulykker, hvor enheden kan falde eller vælter ned, hvilket kan resultere i personskade, funktionsfejl i produktet eller skader på produktet.
- Placér ikke objekter, der er modtagelige over for fugt, direkte ved siden af indendørsenheden eller udendørsenheden. Ved bestemte betingelser kan kondens på hovedenheden eller kølerørerne, snavs i luftfiltret eller tilstopning af afløb medføre dryp, som kan betyde, at det pågældende objekt mugner eller svigter.
- Efter længere tids brug skal du kontrollere, om der er beskadigelse på enhedens ramme eller montagedele. Hvis de efterlades i beskadiget tilstand, kan enheden falde ned og medføre personskader.
- For at undgå personskade må du ikke røre ved luftindtaget eller aluminiumsfinerne på indendørs- eller udendørsenhederne.
- Apparatet er ikke beregnet til brug uden opsyn af små børn eller svagelige personer. Der kan opstå skader på legemlige funktioner og helbredet.
- Børn skal være under opsyn for at sikre, at de ikke leger med enheden eller med fjernbetjeningen. Et barns tilfældige betjening kan medføre skader på legemlige funktioner og kan skade helbredet.
- Undgå slag eller stød på indendørs- og udendørsenhederne, da der kan opstå skader på produkterne.
- Du må ikke anbringe brændbare genstande, f.eks. spraydåser, inden for 1 m fra luftudtaget. Spraydåser kan eksplodere på grund af varm luft fra indendørs- eller udendørsenhederne.
- Pas på med ikke at lade kæledyr urinere på klimaanlægget. Urinering på klimaanlægget kan medføre elektrisk stød eller brand.



- For at undgå, at der er for lidt ilt i et rum, skal du sikre dig, at rummet er tilstrækkeligt ventileret, hvis der anvendes udstyr såsom en brænder sammen med klimaanlægget.
- Før rengøring skal du stoppe enhedens driften, slå afbryderen fra eller trække forsyningsstikket ud. Ellers kan det medføre elektrisk stød og tilskadekomst.
- Tilslut kun klimaanlægget til det specificerede strømforsyningskredsløb. Andre strømforsyninger end de specificerede kan resultere i elektrisk stød, overophedning og brand.
- Anbring drænslangen, så der sikres uhindret afløb. Ufuldstændig dræning kan give fugtskader på bygning, inventar m.m.
- Placer ikke objekter i nærheden af udendørsenheden og sørg for, at blade og andet affald ikke samler sig omkring enheden. Blade er et arnested for små dyr, som kan komme ind i enheden. Når de først er inden i enheden, kan sådanne dyr medføre fejl, røg eller brand, hvis de kommer i kontakt med elektriske dele.
- Anbring ikke genstande rundt om indendørsenheden. De kan have en negativ indvirkning på ydeevnen, produktets kvalitet og klimaanlæggets levetid.
- Dette udstyr er ikke beregnet til at blive brugt af personer med nedsatte fysiske, sansemæssige eller mentale evner eller personer uden viden om udstyrets brug, medmindre de er under opsyn eller har modtaget vejledning i anvendelsen af udstyret fra en person, der er ansvarlig for deres sikkerhed.
- Hold udstyret uden for børns rækkevidde for at sikre, at de ikke leger med udstyret.

### Installationsstedet.

- For at installere klimaanlægget i følgende typer af omgivelser, skal du rådføre dig med forhandleren.
  - Steder med olie i omgivelserne, eller hvor der er damp eller sod.
  - Saltrige omgivelser, såsom kystområder.
  - Steder, hvor der findes svovlgas, såsom varme kilder.
  - Steder, hvor sne kan blokere udendørsenheden.
  - Indendørsenheden er mindst 1 m væk fra alle tv'er og radioer (enheden kan skabe interferens med billede eller lyd).
  - Drænet fra udendørsenheden skal udledes på et sted med gode afløbsforhold.

### Vær opmærksom på støjgener for dine naboer.

- Vælg et sted som beskrevet nedenfor til installationen.
  - Et sted, der er fast nok til at bære enhedens vægt, og som ikke forstærker driftsstøj eller vibrationer.
  - Et sted, hvor luften fra udendørsenheden og støjen fra driften ikke generer dine naboer.

### Elektrisk arbejde og flytning af systemet.

- Sørg for at bruge en separat strømkreds, som udelukkende anvendes til strømforsyning af klimaanlægget.
- Omplacering af klimaanlægget kræver særlig viden og kompetence. Rådfør dig med forhandleren, hvis anlægget skal omplaceres på grund af flytning eller ombygning.

# Navne på dele

## Indendørsenhed

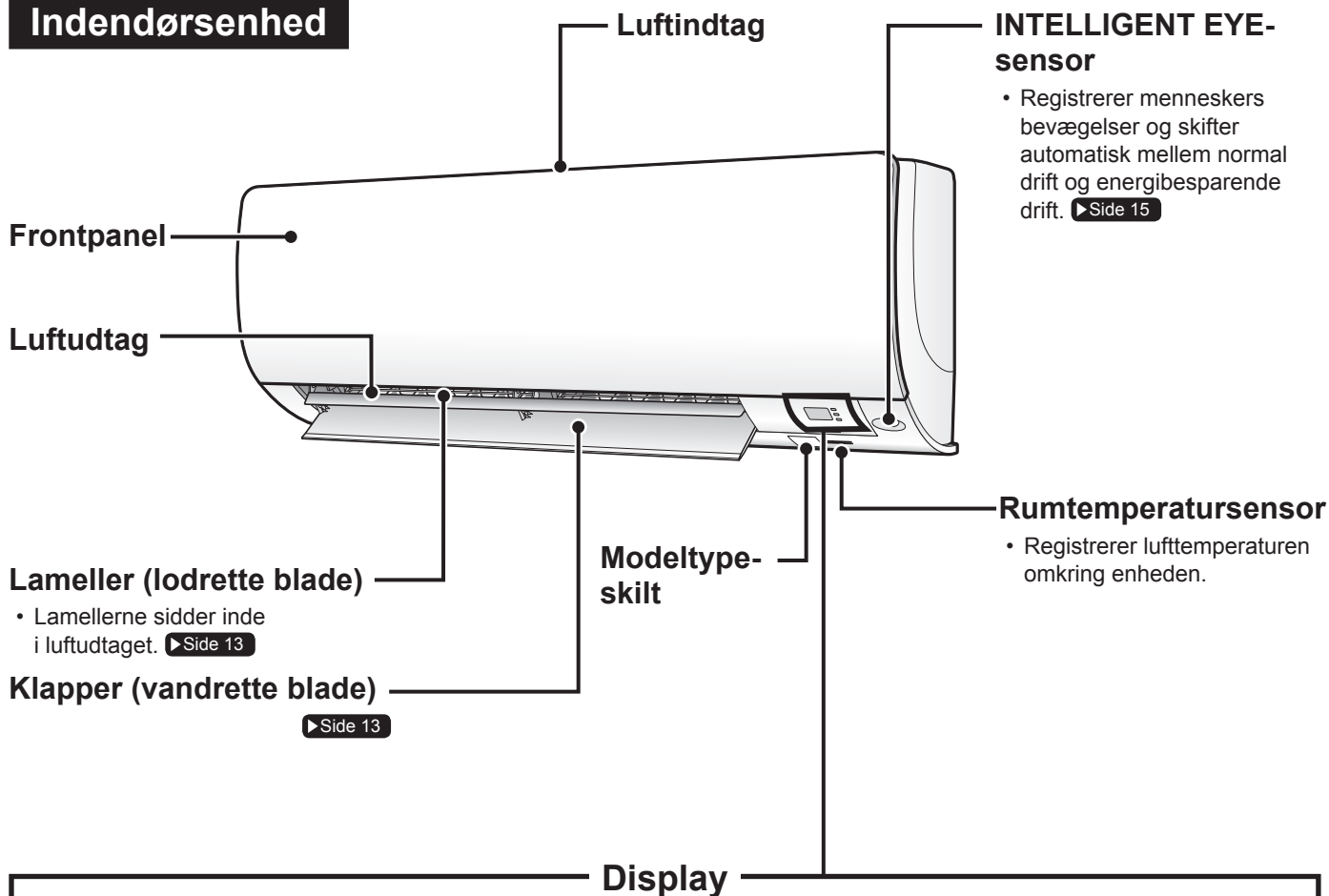

### Signalmodtager

- Modtager signaler fra fjernbetjeningen.
- Når enheden modtager et signal, høres en biplyd.

Kabinet	Lydtype
Start af drift	bip-bip
Indstilling ændret	bip
Stop af drift	langt bip

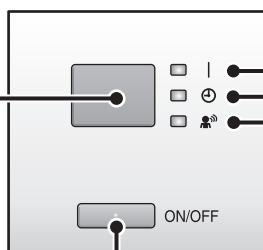

### Indendørsenhedens TIL/FRA-kontakt

- Tryk på denne kontakt én gang for at starte driften. Tryk igen én gang for at stoppe driften.
- Driftstilstandene er beskrevet i den følgende tabel.

Tilstand	Temperaturindstilling	Luftstrømmens hastighed
AUTO	25°C	AUTO

- Denne kontakt er nyttig, hvis fjernbetjeningen mangler.

## ■ Åbn frontpanelet

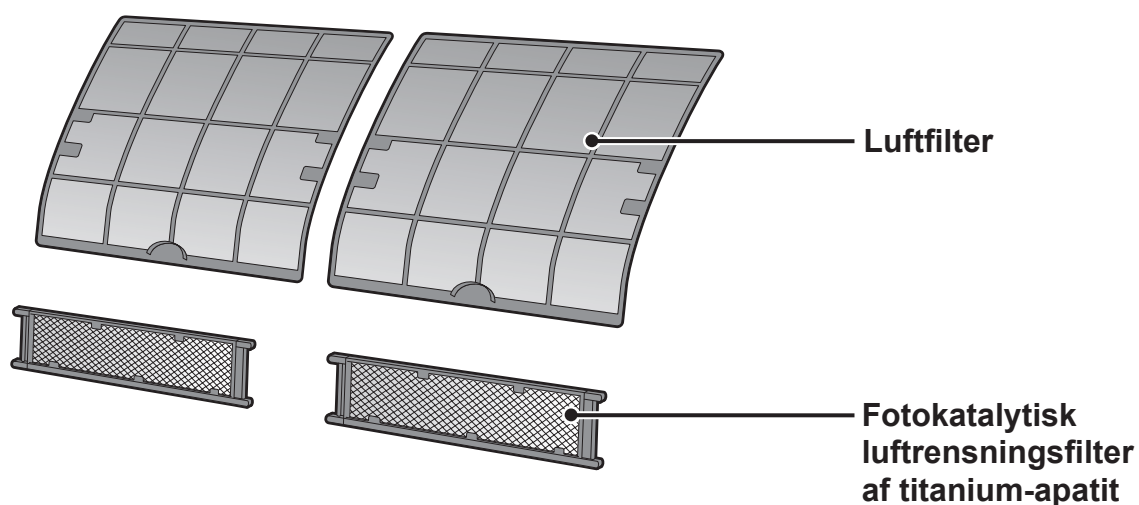
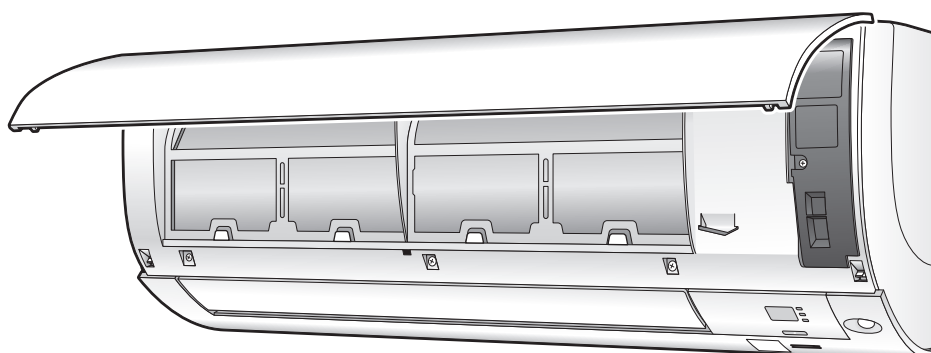

## Udendørsenhed

- Udendørsenhedens udseende kan variere afhængigt af modellen.

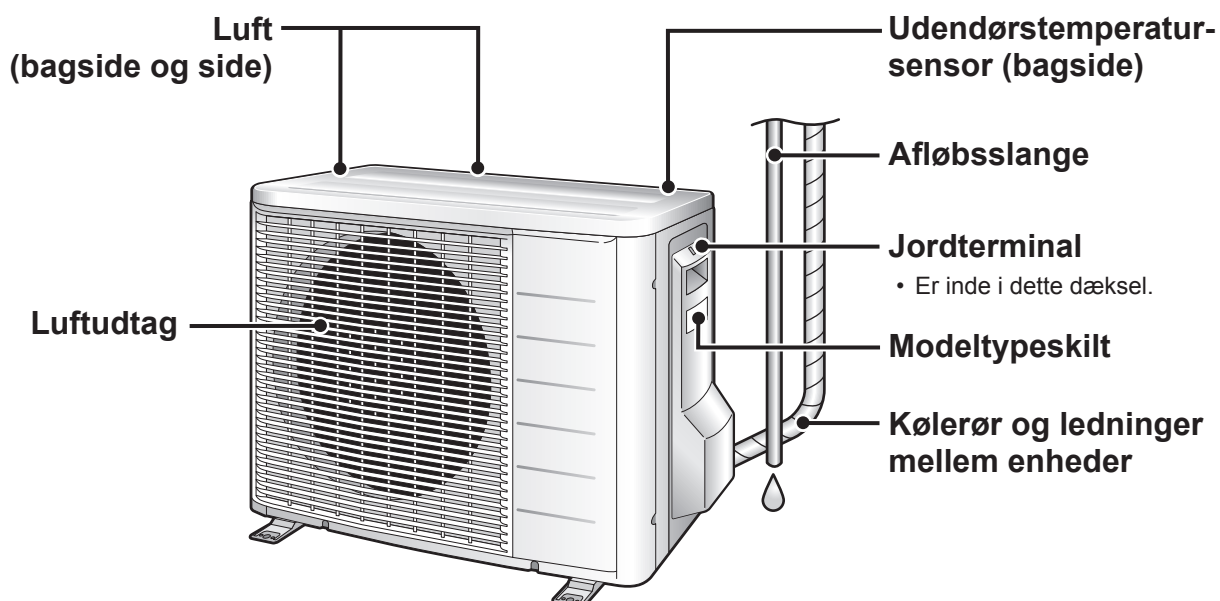

# Navne på dele

## Fjernbetjening

### Signalsender

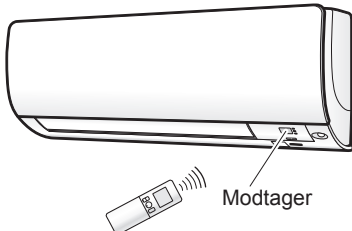

- For at bruge fjernbetjeningen skal du rette senderen mod indendørsenheden. Hvis der er noget, der blokerer signalet mellem enheden og fjernbetjeningen, f.eks. et gardin, fungerer enheden ikke.
- Lad være med at tabe fjernbetjeningen. Undgå, at den bliver våd.
- Den maksimale afstand for kommunikation er ca. 7 m.

### Indstillingsknap for VENTILATOR

- Vælger indstillingen for luftstrømmen. ▶Side 14

### EFFEKTFULD-knap

- EFFEKTFULD drift. ▶Side 18

### Display (LCD)

- Viser de aktuelle indstillinger. (I denne illustration vises hvert afsnit med sine visninger af hensyn til forklaringen.)

### TEMPERATUR-justeringsknapper

- Ændrer temperaturindstillingen. ▶Side 12

### TIL/FRA-knap

- Tryk på denne knap én gang for at starte driften. Tryk igen én gang for at stoppe driften. ▶Side 11

### Frontdæksel

- Åbn frontdækslet. ▶Side 8

Model	ARC466A9
-------	----------



## ■ Åbn frontdækslet

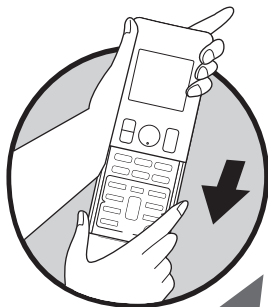

### Knap til valg af DRIFTSTILSTAND

- Vælger driftstilstanden. (AUTO/TØR/KØLE/VARME/VENTILATOR) ▶Side 11

### ØKONO/STØJSVAG-knap

- ØKONO/UDENDØRSENHED STØJSVAG-drift. ▶Side 19

### Indstillingsknap for lampelysstyrke ▶Side 9

### KOMFORT/SENSOR-knap

- KOMFORT-LUFTSTRØM og INTELLIGENT EYE-drift. ▶Side 15

### TIMER FRA-knap ▶Side 21

### ANNULLER TIMER-knap

- Annullerer timerindstillingen. ▶Side 21, 22
- Den kan ikke bruges ved UGENTLIG TIMER-drift.

### VÆLG-knap

- Ændrer indstillinger for TIMER TIL/FRA og UGENTLIG TIMER. ▶Page 21, 22, 23

### SVING-knap

- Justerer luftstrømmens retning. ▶Side 13

### Weekly : UGENTLIG-knap

◊ : PROGRAM-knap

Copy : KOPI-knap

Back : TILBAGE-knap

Next : NÆSTE-knap

- UGENTLIG TIMER-drift. ▶Side 23

### TIMER TIL-knap ▶Side 22

### UR-knap ▶Side 10

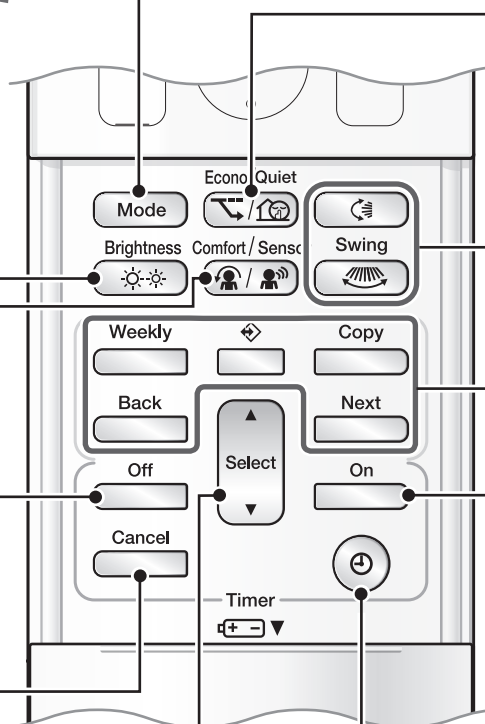

# Klargøring før drift

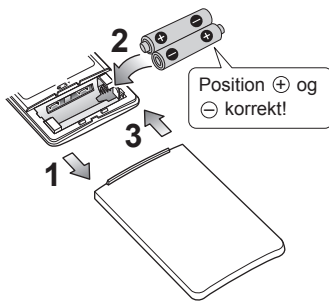

## ■ Sådan sættes batterierne i

1. Skyd frontdækslet for at tage det af.
2. Indsæt to tørbatterier AAA.LR03 (alkaline).
3. Sæt frontdækslet som før.

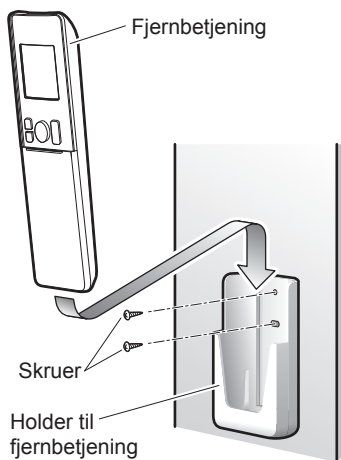

## ■ Sådan fastgøres fjernbetjeningsholderen på væggen

1. Vælg et sted, hvor signalerne kan nå enheden.
2. Fastgør holderen til en væg, en søjle eller et lignende sted med skruer, som indkøbes lokalt.
3. Anbring fjernbetjeningen i fjernbetjeningsholderen.

## ■ Sådan indstilles displayets lysstyrke

- Lysstyrken for indendørsenhedens display kan indstilles.

Tryk på Brightness .

→ Høj → Low → Fra

## BEMÆRK

### ■ Bemærkninger om batterier

- Ved udskiftning af batterier skal du bruge batterier af samme type og udskifte begge de gamle batterier samtidig.
- Når systemet ikke skal bruges i længere tid, skal batterierne tages ud.
- Batterierne holder i ca. 1 år. Hvis displayet på fjernbetjeningen begynder at blive svagere, og modtagelsen forringes inden for et år, skal begge batterier udskiftes med nye i størrelse AAA.LR03 (alkaline).
- De medfølgende batterier er beregnet til den indledende brug af systemet. Batteriernes anvendelsesperiode kan være kort, afhængigt af klimaanlæggets produktionsdato.

### ■ Bemærkninger om fjernbetjeningen

- Udsæt aldrig fjernbetjeningen for direkte sollys.
- Støv på signalsenderen eller modtageren vil nedsætte følsomheden. Tør støvet af med en blød klud.
- Signalkommunikationen kan deaktiveres, hvis der er et lysstofrør med elektronisk starter (f.eks. med inverter) i rummet. Rådfør dig med butikken, hvis det er tilfældet.
- Hvis fjernbetjeningens signaler skulle aktivere et andet apparat, skal dette apparat flyttes, eller rådfør dig eventuelt med forhandleren.



## ■ Slå afbryderen til

- Når strømmen tændes, åbnes og lukkes klapperne på indendørsenheden én gang for at indstille referencepositionen.

## ■ Sådan indstilles uret

### 1. Tryk på .



- "0:00" vises på LCD-skærmen.
- "MON" og "⏻" blinker.

### 2. Tryk på for at indstille den aktuelle ugedag.

### 3. Tryk på .



- "⏻" blinker.

### 4. Tryk på for at indstille uret til det aktuelle tidspunkt.

- Når ▲ eller ▼ holdes nede, øges eller sænkes tidsvisningen hurtigt.

### 5. Tryk på .

- Peg fjernbetjeningen mod indendørsenheden, når du trykker på knapperne.



- "15:30" blinker.

## BEMÆRK

### ■ Bemærkning om indstilling af uret

- Hvis indendørsenhedens interne ur ikke er indstillet til det korrekte tidspunkt, fungerer TIMER TIL, TIMER FRA og UGENTLIG TIMER ikke præcist.



# AUTO- · TØR- · KØLE- · VARME- · VENTILATOR-drift



Klimaanlægget fungerer i den driftstilstand, du vælger.  
Fra næste gang fungerer klimaanlægget i den samme driftstilstand.

## ■ Sådan startes driften

### 1. Tryk på **Mode**, og vælg en driftstilstand.

- Hvert tryk på knappen skifter indstillingen af driftstilstanden i en sekvens.

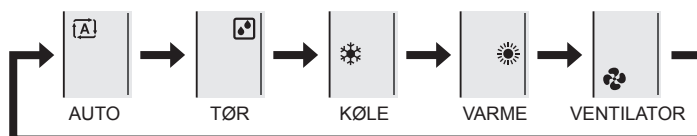

### 2. Tryk på **On/Off**.

- "ON" vises på LCD-skærmen.
- DRIFT-lampen tændes med grøn farve.



Display

## ■ Sådan stoppes driften

### Tryk på **On/Off** igen.

- "ON" forsvinder fra LCD-skærmen.
- DRIFT-lampen slukkes.

## BEMÆRK

TILSTAND	Bemærkninger til hver enkelt driftstilstand
VARME	<ul style="list-style-type: none"><li>• Klimaanlægget opvarmer rummet ved at føre varme fra udendørsluften ind i rummet, og derfor er varmekapaciteten mindre ved lavere udendørstemperatur. Hvis opvarmningen er utilstrækkelig, anbefales det at bruge en anden varmeanordning i kombination med klimaanlægget.</li><li>• Varmepumpesystemet opvarmer rummet ved at cirkulere varm luft rundt i hele rummet. Efter starten af VARME-drift tager det et stykke tid, før rummet bliver varmere.</li><li>• I VARME-drift kan der opstå rim på udendørsenheden, hvilket sænker varmekapaciteten. Hvis det er tilfældet, skifter systemet til afrimning for at fjerne rimen.</li><li>• Under afrimningen strømmer der ikke varm luft ud fra indendørsenheden.</li></ul>
KØLE	<ul style="list-style-type: none"><li>• Dette klimaanlæg køler rummet ved at føre rummets varmen udenfor. Derfor kan klimaanlæggets kølevirkning sænkes, hvis udendørstemperaturen er høj</li></ul>
TØR	<ul style="list-style-type: none"><li>• Computerchipsen arbejder på at fjerne fugtighed fra rummet, samtidig med at temperaturen bibeholdes så meget som muligt. Den styrer automatisk temperaturen og luftstrømmens hastighed, og derfor er manuel justering af disse funktioner ikke tilgængelig.</li></ul>
AUTO	<ul style="list-style-type: none"><li>• I AUTO-drift vælger systemet en passende driftstilstand (KØLE eller VARME) ud fra rum- og udendørstemperaturen og påbegynder driften.</li><li>• Systemet vælger automatisk indstilling med regelmæssige mellemrum for at føre rumtemperaturen hen til det brugerindstillede niveau.</li></ul>
VENTILATOR	<ul style="list-style-type: none"><li>• Denne tilstand gælder kun for ventilator.</li></ul>



## ■ Sådan ændrer du temperaturindstillingen

Tryk på .

- De viste elementer på LCD-skærmen skifter, når der trykkes på en af knapperne.

KØLE-drift	VARME-drift	AUTO-drift	TØR- eller VENTILATOR-drift
18-32°C	10-30°C	18-30°C	Temperaturindstillingen er ikke variabel.
Tryk på ▲ for at hæve temperaturen, og tryk på ▼ for at sænke temperaturen.			

## ■ Driftsforhold

### ■ Anbefalet temperaturindstilling

- Til køling: 26-28°C
- Til opvarmning: 20-24°C

### ■ Tip til energibesparelse

- Pas på ikke at køle (opvarme) rummet for meget.  
Hvis temperaturindstillingen holdes på et moderat niveau, kan der spares energi.
- Afdæk vinduerne med persienner eller gardiner.  
Hvis sollys og luft udefra blokeres, øges den kølende (opvarmende) virkning.
- Tilstoppede luftfiltre forhindrer effektiv drift og spilder energi. Rengør dem cirka en gang hver 2. uge.

### ■ Bemærkninger om driftsforholdene

- Klima-lægget bruger altid lidt strøm, selv når det ikke er i drift.
- Hvis du ikke skal bruge klima-lægget i længere tid, for eksempel om foråret eller efteråret, bør du slå afbryderen fra.
- Brug klima-lægget under følgende forhold.

TILSTAND	Driftsforhold	Hvis driften fortsættes uden for dette område
KØLE	Udendørstemperatur: -10-46°C Indendørstemperatur: 18-32°C Indendørs luftfugtighed: maks. 80%	<ul style="list-style-type: none"> <li>• En sikkerhedsanordning kan stoppe driften.</li> <li>• Der kan opstå kondensdannelse med dryp fra indendørsenheden.</li> </ul>
VARME	Udendørstemperatur: -15-24°C Indendørstemperatur: 10-30°C	<ul style="list-style-type: none"> <li>• En sikkerhedsanordning kan stoppe driften.</li> </ul>
TØR	Udendørstemperatur: -10-46°C Indendørstemperatur: 18-32°C Indendørs luftfugtighed: maks. 80%	<ul style="list-style-type: none"> <li>• En sikkerhedsanordning kan stoppe driften.</li> <li>• Der kan opstå kondensdannelse med dryp fra indendørsenheden.</li> </ul>

- Drift uden for dette fugtigheds- eller temperaturområde kan få en sikkerhedsanordning til at afbryde systemet.



# Justering af luftstrømmens retning og hastighed

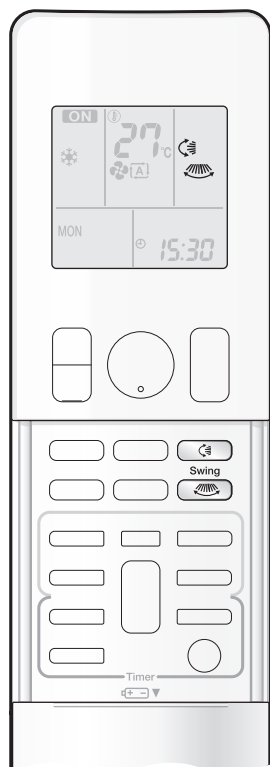

Du kan justere luftstrømmens retning for at øge komforten.

## ■ Sådan startes autosving

### Luftstrømsretning op og ned

Tryk på .

- "" vises på LCD-skærmen.
- Klapperne (de vandrette blade) begynder at svinge.

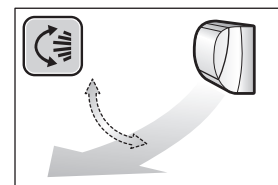

### Luftstrømsretning mod højre og venstre



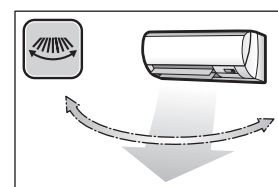

Tryk på .

- "" vises på LCD-skærmen.
- Lamellerne (de lodrette blade) begynder at svinge.



### 3-D luftstrømsretning

Tryk på  og .

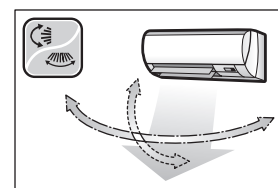

- "" og "" vises på LCD-skærmen.
- Klapperne og lamellerne bevæger sig skiftevis.
- 3-D luftstrøm annulleres ved enten at trykke på  eller  igen.  
Klapperne eller lamellerne holder op med at bevæge sig.



## ■ Sådan indstilles klapper eller lameller til den ønskede position

- Denne funktion er effektiv, mens klapper eller lameller er i autosving-tilstand.

Tryk på  og , når klapperne eller lamellerne har nået den ønskede position.

- Ved 3-D luftstrøm bevæger klapperne og lamellerne sig skiftevis.
- "" eller "" forsvinder fra LCD-skærmen.

## ■ Sådan justeres indstillingen af luftstrømmens hastighed

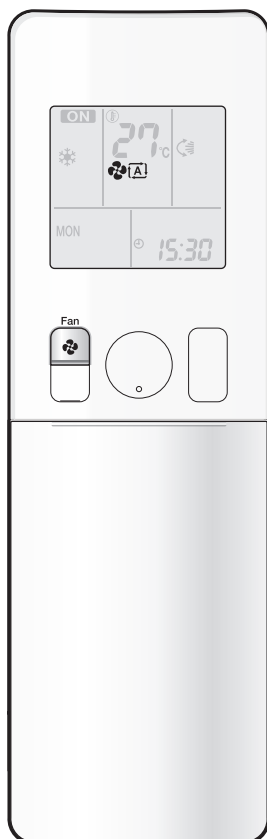

Tryk på .

- Ved hvert tryk på  ændres indstillingen af luftstrømmens hastighed i en sekvens.

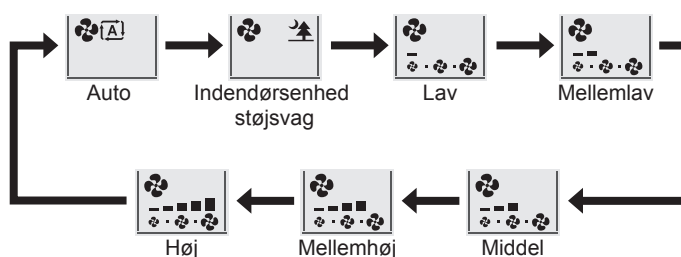

- Når luftstrømmen er indstillet til "🌳", starter indendørsenheden på støjsvag-drift, og støjen fra enheden bliver svagere.
- I støjsvag-drift for indendørsenheden indstilles luftstrømmens hastighed til et lavt niveau.
- Hvis temperaturen ikke når det ønskede punkt, skal du ændre indstillingen af luftstrømmens hastighed.
- I TØR-tilstand er indstillingen af luftstrømmens hastighed ikke variabel.

## BEMÆRK

### ■ Bemærkninger om klappernes vinkler

- Klappernes udsving afhænger af driften. (Se figuren.)

#### KØLE- og TØR-drift

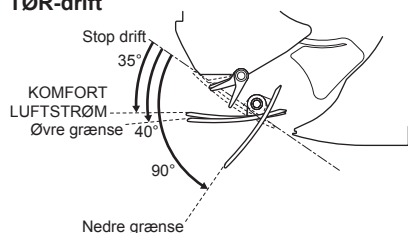

#### VARME-drift

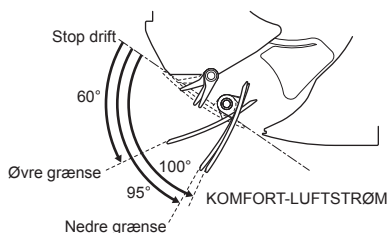

#### VENTILATOR-drift

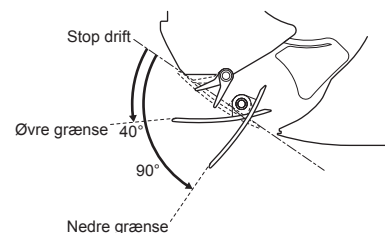

- I svingdrift under kølingsdrift bevæges de øvre klapper ikke. Dette er ikke en funktionsfejl. Når svingdrift standes, skifter den øvre flap vinkel afhængigt af vinklen for den nedre klap.

### ■ Bemærkning om klappernes vinkler

- Ved brug af 3-D luftstrøm cirkuleres både den kolde luft, som har tendens til at samle sig nederst i rummet, og den varme luft, som har tendens til at samle sig under loftet, rundt i rummet for at forhindre, at der opstår for kolde eller for varme områder.

### ■ Bemærkning om indstilling af luftstrømmens hastighed

- Ved lavere luftstrøms-hastighed er køleeffekten (varmeeffekten) også mindre.

## ⚠ PAS PÅ

- Brug altid en fjernbetjening til at justere vinklerne på klapper og lameller. Hvis du prøver at flytte klapper og lameller med hånden med magt, når de svinger, kan mekanismen blive ødelagt.
- Brug altid en fjernbetjening til at justere klappernes vinkler. En ventilator roterer med høj hastighed inde i luftudtaget.



# KOMFORT-LUFTSTRØM-/ INTELLIGENT EYE-drift

## ■ KOMFORT-LUFTSTRØM-drift

Luftstrømmen er i opadgående retning under KØLE-drift og i nedadgående retning, under VARME-drift, som giver behagelige luftbevægelser i rummet, som ikke kommer i direkte kontakt med mennesker.

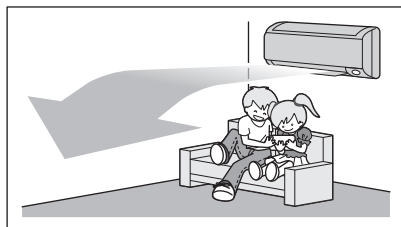

KØLE-drift

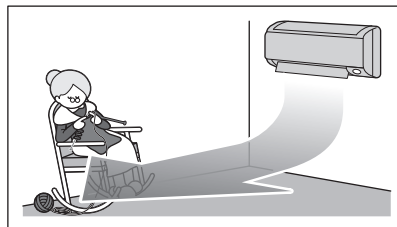

VARME-drift

## ■ INTELLIGENT EYE-drift

"INTELLIGENT EYE" er en infrarød sensor, som registrerer menneskers bevægelser. Hvis der ikke er nogen i rummet i over 20 minutter, skifter driften automatisk til energibesparende drift. INTELLIGENT EYE-sensoren fungerer som illustreret i følgende situationer.

### ■ En person registreres i område 1.

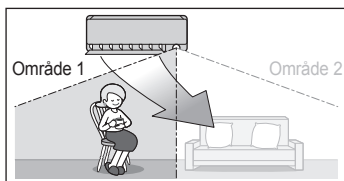

### ■ En person registreres i område 2.

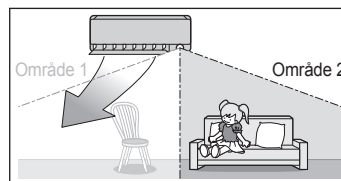

### ■ Personer registreres i begge områder.

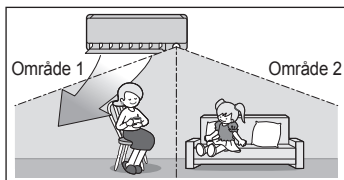

### ■ Der registreres ikke personer i områderne.

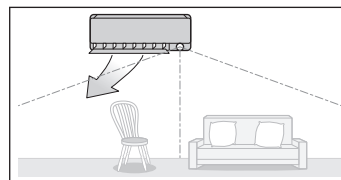

Brug INTELLIGENT EYE-driften i kombination med KOMFORT-LUFTSTRØM-drift.

Klimaanelægget skifter til energibesparende tilstand efter 20 minutter.

\*Luftstrømmens retning kan være en anden end i illustrationen, afhængigt af personernes bevægelser i områderne.

## INTELLIGENT EYE-drift er god til energibesparelser

### ■ Energibesparende drift

- Hvis der ikke registreres personer i rummet i 20 minutter, starter energibesparende drift.
- Denne drift ændrer temperaturen i forhold til den indstillede temperatur med  $-2^{\circ}\text{C}$  i VARME,  $+2^{\circ}\text{C}$  i KØLE og  $+2^{\circ}\text{C}$  i TØR-drift. Når rumtemperaturen overstiger  $30^{\circ}\text{C}$ , ændrer driften temperaturen i forhold til den indstillede temperatur med  $+1^{\circ}\text{C}$  i VARME og  $+1^{\circ}\text{C}$  i TØR-drift.
- Denne drift sænker kun luftstrømmens hastighed en smule i VENTILATOR-drift.

## ■ Kombination af KOMFORT-LUFTSTRØM og INTELLIGENT EYE-drift

Klimaanelægget kan gå i drift med en kombination af KOMFORT-LUFTSTRØM- og INTELLIGENT EYE-drift.



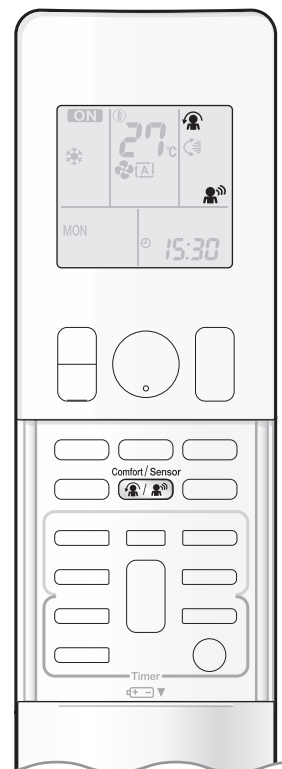



## ■ Sådan startes driften

Tryk på <sup>Comfort/Sensor</sup> , og vælg den ønskede tilstand.

- Hver gang der trykkes på <sup>Comfort/Sensor</sup> , vises en anden indstilling på LCD-skærmen.
- INTELLIGENT EYE-lampen lyser grønt.



Display

- Når " 
" vælges blandt de følgende ikoner, er klimaanlægget i KOMFORT-LUFTSTRØM-drift kombineret med INTELLIGENT EYE-drift.

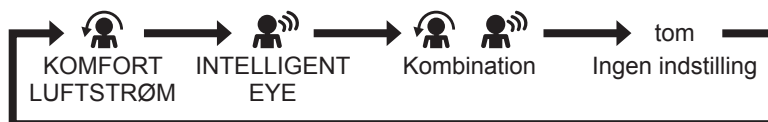



- Når klapperne (vandrette blade) svinger, stopper ovenstående betjening deres bevægelse.
- Lampen lyser, når der registreres menneskelige bevægelser.

## ■ Sådan annulleres driften

Tryk på <sup>Comfort/Sensor</sup> , og vælg "tom" på LCD-skærmen.

- INTELLIGENT EYE-lampen slukkes.

Display	Driftstilstand	Beskrivelse
	KOMFORT-LUFTSTRØM	Klapperne justerer luftstrømmens retning opad under afkøling og nedad under opvarmning. <a href="#">▶ Side 15</a>
	INTELLIGENT EYE	Sensoren registrerer personers bevægelser i registreringsområderne, og lamellerne justerer luftstrømmens retning mod et område, hvor der er ikke er personer. Når der ikke er personer i registreringsområderne, skifter klimaanlægget til energibesparende tilstand. <a href="#">▶ Side 15</a>
	KOMFORT-LUFTSTRØM og INTELLIGENT EYE	Klimaanlægget vil være i KOMFORT-LUFTSTRØM-drift kombineret med INTELLIGENT EYE-drift. <a href="#">▶ Side 15</a>
Tom	Ingen funktion	-



# KOMFORT-LUFTSTRØM-/ INTELLIGENT EYE-drift

## BEMÆRK

### ■ Bemærkninger om KOMFORT-LUFTSTRØM-drift

- Klappernes position ændres, så luften ikke blæser direkte mod personer i rummet.
- EFFEKTFULD drift og KOMFORT-LUFTSTRØM-drift kan ikke bruges samtidig. Funktionen for den knap, der senest blev trykket på, bliver prioriteret.
- Luftstrømmens hastighed indstilles til AUTO. Hvis der vælges øvre eller nedre for luftstrømmens retning, annulleres KOMFORT-LUFTSTRØM-drift.

### ■ Bemærkninger om INTELLIGENT EYE-drift

- Anvendelsesområderne er som følger.

Lodret vinkel 90°  
(Fra siden)

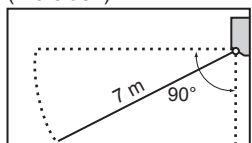

Vandret vinkel 110°  
(Ovenfra)

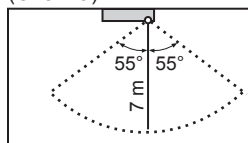

- Når klimaanlægget er i INTELLIGENT EYE-drift, justerer lamellerne luftstrømmens retning, hvis der findes personer i INTELLIGENT EYE-registreringsområderne, så den venstre- eller højrerettede luftstrøm ikke rettes mod personer. Hvis der hverken registreres personer i område 1 eller 2 i 20 minutter, skifter klimaanlægget til energibesparende tilstand, hvor den indstillede temperatur ændres med 2°C. Klimaanlægget kan skifte til energibesparende drift, selvom der er personer i områderne. Dette kan forekomme afhængigt af personernes beklædning, hvis de ikke bevæger sig i områderne.
- Luftstrømmens retning fra lamellerne vil være mod venstre, hvis der er personer i både område 1 og 2, eller hvis der er en person lige foran sensoren, fordi sensorerne på begge sider vil registrere personen.
- På grund af sensorens placering kan personer blive udsat for luftstrømmen af indendørsenheden, hvis de er tæt på dens forside. Hvis der findes personer tæt på forsiden af indendørsenheden eller i begge områder, anbefales det at bruge driftsformerne KOMFORT-LUFTSTRØM og INTELLIGENT EYE samtidig. Når de begge er i brug, retter klimaanlægget ikke luftstrømmen mod personer i rummet.
- Sensoren registrerer muligvis ikke bevægende genstande på afstande over 7 m. (Kontroller anvendelsesområdet.)
- Sensorens følsomhed afhænger af indendørsenhedens placering, forbigående personer hastighed, temperaturområdet m.m.
- Sensoren kan også fejlagtigt registrere kæledyr, blafrende gardiner og lysrefleksioner fra spejle som forbigående.
- INTELLIGENT EYE-drift fortsætter ikke under EFFEKTFULD drift.
- Tilstanden NATINDSTILLING ► Side 21 aktiveres ikke under INTELLIGENT EYE-drift.

### ■ Bemærkninger om kombination af KOMFORT-LUFTSTRØM-drift og INTELLIGENT EYE-drift

- Luftstrømmens hastighed indstilles til AUTO. Hvis der vælges øvre eller nedre for luftstrømmens retning, annulleres KOMFORT-LUFTSTRØM-drift. Funktionen for den knap, der senest blev trykket på, bliver prioriteret.
- Klapperne justerer luftstrømmens retning opad (i KØLE-drift) og nedad (i VARME-drift), mens INTELLIGENT EYE-sensorerne arbejder på at registrere personers bevægelser. Når sensorerne registrerer personer, dirigerer lamellerne luftstrømmen, så den ikke rettes direkte mod dem. Hvis der ikke er personer i rummet, skifter klimaanlægget til energibesparende tilstand efter 20 minutter.

## ⚠ PAS PÅ

- Lad være med at anbringe store genstande i nærheden af sensoren. Sørg også for, at opvarmingsenheder og luftbefugtere er uden for sensorens registreringsområde. Sensoren kan registrere uønskede genstande.
- Undgå at støde til eller trykke hårdt på INTELLIGENT EYE-sensoren. Det kan føre til skader og funktionsfejl.



# EFFEKTFULD drift

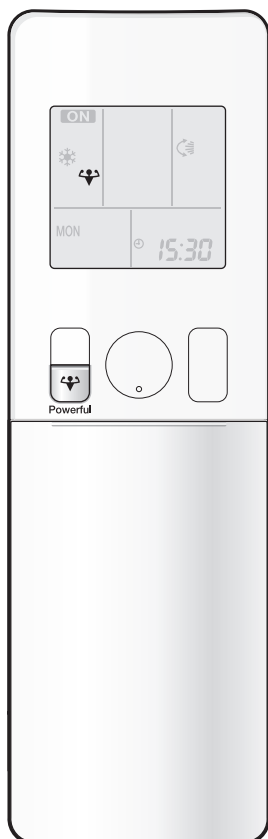

EFFEKTFULD drift forstærker hurtigt køleeffekten (opvarmning) i alle driftstilstande. Den giver maksimal kapacitet.

## ■ Sådan startes EFFEKTFULD drift

Tryk på  under drift.

- EFFEKTFULD drift slutter efter 20 minutter. Derefter arbejder systemet igen efter de indstillinger, der var i kraft før EFFEKTFULD drift.
- "" vises på LCD-skærmen.

## ■ Sådan annulleres EFFEKTFULD drift

Tryk på  igen.

- "" forsvinder fra LCD-skærmen.

### [Eksempel]

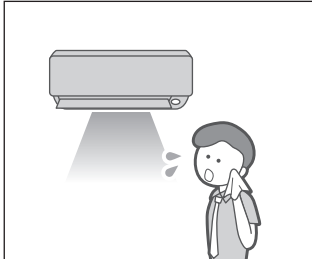

■ **Normal drift**

- Hvis du ønsker hurtig køling, skal du starte EFFEKTFULD drift.



■ **EFFEKTFULD drift**

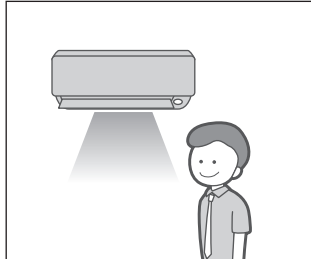

- EFFEKTFULD drift er i kraft i 20 minutter.



■ **Tilbage til normal drift**

## BEMÆRK

### ■ Bemærkninger om EFFEKTFULD drift

- Nogle funktioner er ikke tilgængelige under EFFEKTFULD drift.
- EFFEKTFULD drift kan ikke anvendes sammen med driftsformerne ØKONO, KOMFORT-LUFTSTRØM og UDENDØRSENHED STØJSVAG. Funktionen for den knap, der senest blev trykket på, bliver prioriteret.
- EFFEKTFULD drift kan kun indstilles, når enheden kører. Ved tryk på  annulleres indstillingerne, og "" forsvinder fra LCD-skærmen.
- EFFEKTFULD drift øger ikke klimaanlæggets kapacitet, hvis det allerede er i drift med sin maksimale kapacitet.
- **I KØLE- og VARME-drift**  
For at maksimere køleeffekten (varmeeffekten), øges udendørsenhedens kapacitet, og luftstrømmens hastighed indstilles til maksimum. Indstillingerne af temperatur og luftstrømsretning er ikke variable.
- **I TØR-drift**  
Temperaturindstillingen sænkes med 2,5°C, og luftstrømmens hastighed øges en smule.
- **I VENTILATOR-drift**  
Luftstrømmens hastighed indstilles fast til maksimum.
- **I AUTO-drift**  
For at maksimere køleeffekten (varmeeffekten), øges udendørsenhedens kapacitet, og luftstrømmens hastighed indstilles til maksimum.



# ØKONO-/UDENDØRSENHED STØJSVAG-drift

## ■ ØKONO-drift

ØKONO-drift er en funktion, som giver mulighed for effektiv drift ved at sætte et maksimum for strømforbruget. Denne funktion er nyttig i tilfælde, hvor det er vigtigt, at en maksimalafbryder ikke aktiveres, når produktet kører sammen med andre apparater.

### [Eksempel]

#### Normal drift



- Hvis klimaanlægget anvendes samtidig med andre apparater med højt strømforbrug, kan en maksimalafbryder aktiveres, hvis klimaanlægget kører med maksimal kapacitet.

#### ØKONO-drift



- Klimaanlæggets maksimale strømforbrug begrænses under ØKONO-drift. Her vil maksimalafbryderen sandsynligvis ikke udløses, selvom klimaanlægget og andre apparater bruges samtidig.

#### Løbende strøm- og effektforbrug

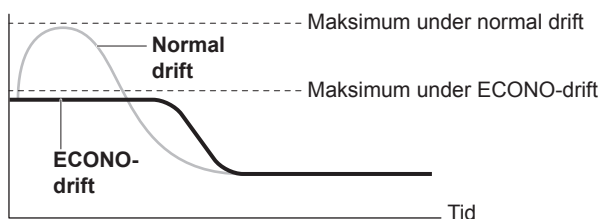

Fra opstart indtil den indstillede temperatur er nået

- Dette diagram har udelukkende et illustrerende formål. Den maksimale kørselsstrøm og strømforbruget for klimaanlægget i ØKONO-drift varierer med den tilsluttede udendørsenhed.

## ■ UDENDØRSENHED STØJSVAG-drift

UDENDØRSENHED STØJSVAG-drift sænker udendørsenhedens støjniveau ved at ændre på ventilatorens frekvens og hastighed i udendørsenheden. Denne funktion er nyttig om natten.

### [Eksempel] Brug af UDENDØRSENHED STØJSVAG-drift om natten.

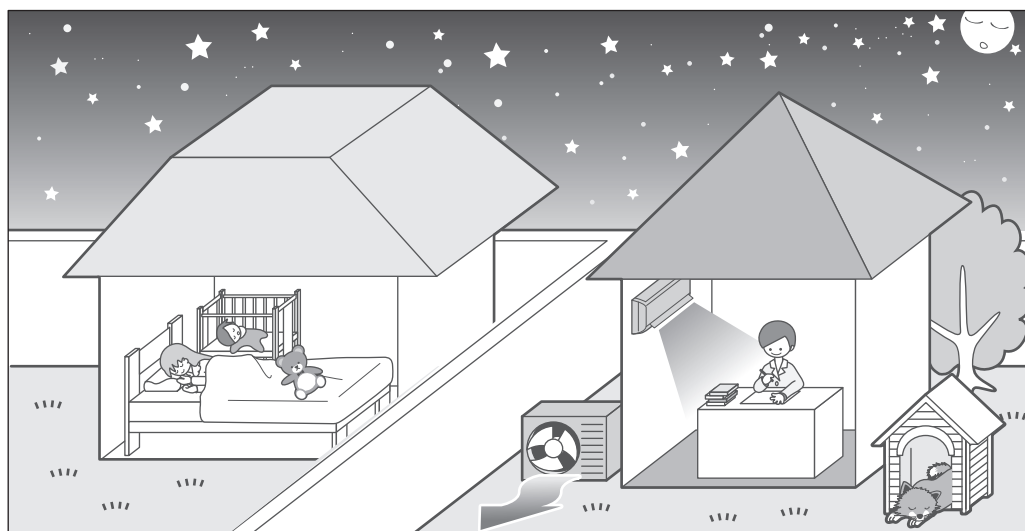

- Udendørsenhedens støjniveau sænkes. Denne funktion er nyttig, hvis du er nødt til at tilpasse støjniveauet på grund af naboerne.

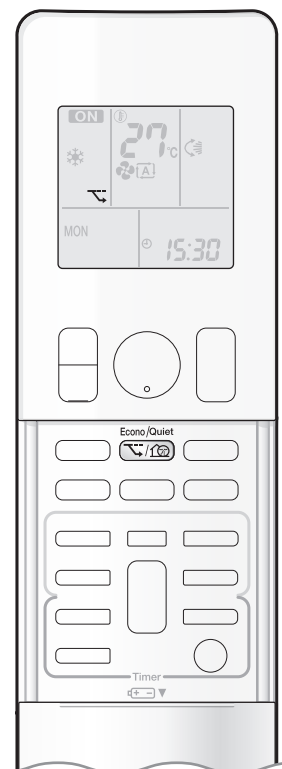

## ■ Sådan startes driften

Tryk på , og vælg den ønskede tilstand.

- Hver gang der trykkes på , vises en anden indstilling på LCD-skærmen.

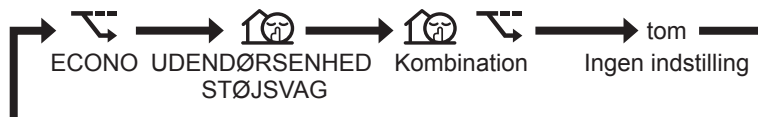

## ■ Sådan annulleres driften

Tryk på , og vælg "tom" på LCD-skærmen.

## BEMÆRK

### ■ Bemærkninger om ØKONO-drift

- ØKONO-drift kan kun indstilles, når enheden kører. Ved tryk på  annulleres indstillingerne, og "Econo/Quiet" forsvinder fra LCD-skærmen.
- ØKONO-drift giver mulighed for effektiv drift ved at begrænse udendørsenhedens strømforbrug (driftsfrekvens).
- ØKONO-drift fungerer sammen med driftsformerne AUTO, KØLE, TØR og VARME.
- EFFEKTFULD drift og ØKONO-drift kan ikke bruges samtidig.  
Funktionen for den knap, der senest blev trykket på, bliver prioriteret.
- Hvis strømforbruget i forvejen er lavt, sænker ØKONO-drift ikke strømforbruget.

### ■ Bemærkninger om UDENDØRSENHED STØJSVAG-drift

- Denne funktion er tilgængelig i driftsformerne KØLE, VARME og AUTO.  
Dette er ikke tilgængelig i driftsformerne VENTILATOR og TØR.
- EFFEKTFULD drift og UDENDØRSENHED STØJSVAG-drift kan ikke bruges samtidig.  
Funktionen for den knap, der senest blev trykket på, bliver prioriteret.
- Selv om driften stoppes med fjernbetjeningen eller indendørsenhedens TIL/FRA-kontakt, vises "Econo/Quiet" stadig på fjernbetjeningens display, når du bruger UDENDØRSENHED STØJSVAG-drift.
- UDENDØRSENHED STØJSVAG-drift sænker hverken ventilatorens frekvens eller hastighed, hvis disse allerede er sænket tilstrækkeligt.



# TIMER FRA-drift

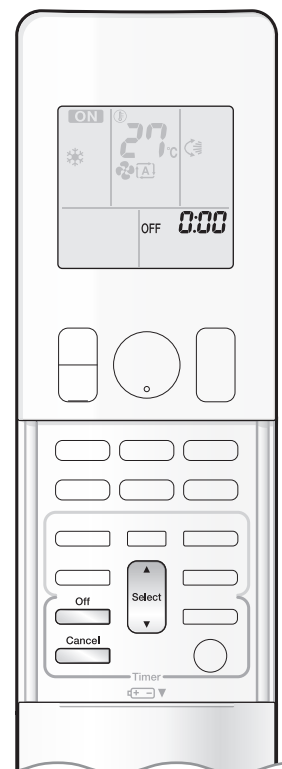

Timerfunktionerne er praktiske til at tænde og slukke automatisk for klimaanlægget om natten eller om morgenen. Du kan kombinere TIMER FRA og TIMER TIL.

## ■ Sådan bruges TIMER FRA-drift

- Kontroller, at uret står korrekt.  
Hvis ikke, skal du indstille uret til det aktuelle tidspunkt. ▶ Side 10

### 1. Tryk på .



- "0:00" vises på LCD-skærmen.
- "OFF" blinker.
- "⊕" og ugedag forsvinder fra LCD-skærmen.

### 2. Tryk på , indtil tidsindstillingen er, du ønsker.

- Hvert tryk på en af knapperne stiller tidsindstillingen frem eller tilbage med 10 minutter. Hvis en af disse knapper holdes nede, ændres tidsindstillingen hurtigt.

### 3. Tryk på igen.

- "OFF" og indstillingstiden vises på LCD-skærmen.
- TIMER-lampen tændes med gul farve. ▶ Side 5



Display

## ■ Sådan annulleres TIMER FRA-drift

### Tryk på .

- "OFF" og indstillingstiden forsvinder fra LCD-skærmen.
- "⊕" og ugedag vises på LCD-skærmen.
- TIMER-lampen slukkes.

## BEMÆRK

### ■ Bemærkninger om TIMER-drift

- Når TIMER er indstillet vises det aktuelle tidspunkt ikke.
- Når du har indstillet TIMER TIL/FRA, holdes tidsindstillingen i hukommelsen. Hukommelsen slettes, hvis fjernbetjeningens batterier udskiftes.
- Når du betjener enheden via TIMER TIL/FRA, kan længden på den aktuelle drift variere fra det tidsrum, som brugeren har angivet. (Maksimalt ca. 10 minutter)

### ■ Tilstanden NATINDSTILLING

- Når TIMER FRA er indstillet, justerer klimaanlægget automatisk temperaturindstillingen (0,5°C op ved KØLE, 2,0°C ned ved VARME) for at forhindre for kraftig køling (opvarmning), så du kan sove behageligt.



# TIMER TIL-drift



## ■ Sådan bruges TIMER TIL-drift

- Kontroller, at uret står korrekt.

Hvis ikke, skal du indstille uret til det aktuelle tidspunkt. ▶Side 10

### 1. Tryk på .



- "6:00" vises på LCD-skærmen.
- "ON" blinker.

- "⊕" og ugedag forsvinder fra LCD-skærmen.

### 2. Tryk på , indtil tidsindstillingen er, du ønsker.

- Hvert tryk på en af knapperne stiller tidsindstillingen frem eller tilbage med 10 minutter. Hvis en af disse knapper holdes nede, ændres indstillingen hurtigt.

### 3. Tryk på igen.

- "ON" og indstillingstiden vises på LCD-skærmen.
- TIMER-lampen tændes med gul farve. ▶Side 5



Display

## ■ Sådan annulleres TIMER TIL-drift

### Tryk på .

- "ON" og indstillingstiden forsvinder fra LCD-skærmen.
- "⊕" og ugedag vises på LCD-skærmen.
- TIMER-lampen slukkes.

## ■ Sådan kombineres TIMER TIL og TIMER FRA

- Nedenfor er vist et eksempel på indstilling af en kombination af de 2 timer.

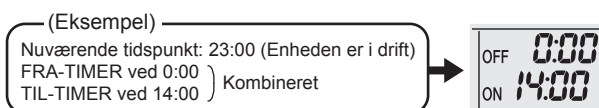

## BEMÆRK

### ■ I følgende tilfælde skal timeren indstilles igen.

- Efter en afbryder har slået anlægget fra.
- Efter en strømafbrydelse.
- Efter udskiftning af fjernbetjeningens batterier.

Der kan gemmes op til 4 timer-indstillinger for hver dag i ugen. UGENTLIG TIMER kan således indstilles efter familiens livsstil.

## Brug af UGENTLIG TIMER i følgende tilfælde

**Eksempel:** Timerindstillingerne for mandag til og med fredag er ens, mens der foretages andre timerindstillinger for weekenden.

<p><b>[Mandag]</b></p>	<p>Foretag timerindstillinger op til program 1-4. ▶Side 24</p>
<p><b>[Tirsdag] til [Fredag]</b></p>	<p>Brug kopitilstand til at foretage indstillinger for tirsdag til fredag, da disse indstillinger er de samme som for mandag. ▶Side 26</p>
<p><b>[Lørdag]</b></p>	<p>Ingen timerindstillinger</p>
<p><b>[Søndag]</b></p>	<p>Foretag timerindstillinger op til program 1-4. ▶Side 24</p>

- Der kan indstilles op til 4 reservationer pr. dag og 28 pr. uge i UGENTLIG TIMER. Kopitilstanden gør det nemt at foretage reservationer.
- Hvis indstillingerne TIL-TIL-TIL-TIL f.eks. anvendes, bliver det muligt at planlægge driftstilstande og indstille temperaturændringer. Ved indstillingerne FRA-FRA-FRA-FRA er det kun slukningstidspunktet, der kan indstilles for den enkelte dag. Dette vil automatisk slukke klimaanlægget, hvis brugeren glemmer at slukke det.



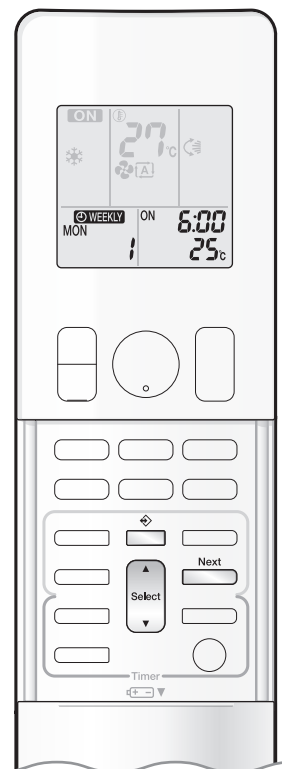

## ■ Sådan bruges UGENTLIG TIMER-drift

### Indstillingstilstand

- Sørg for, at ugedag og tidspunkt er indstillet. Hvis ikke, skal du indstille ugedag og tidspunkt. ►Side 10

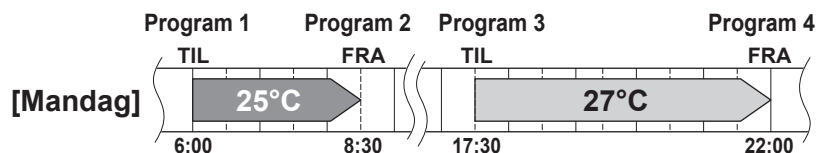

### Skærbilleder ved indstilling

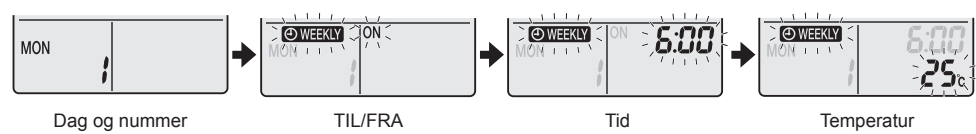

### 1. Tryk på .

- Ugedagen og reservationsnummeret for den aktuelle dag vises.
- Der kan foretages 1 til 4 indstillinger pr. dag.

### 2. Tryk på for at vælge ønsket ugedag og reservationsnummer.

- Hvis du trykker på , ændres reservationsnummeret og ugedagen.

### 3. Tryk på .

- Ugedagen og reservationsnummeret indstilles.
- "WEEKLY" og "ON" blinker.

### 4. Tryk på for at vælge den ønskede tilstand.

- Hvis du trykker på , ændres indstillingen "ON" og "OFF" skiftevis.

Hvis du trykker på , skifter de følgende punkter på LCD-skærmen i en roterende rækkefølge.



- I tilfælde reservationen allerede er indstillet, kan reservationen slettes ved at vælge "tom".
- Gå til trin 9, hvis "tom" vælges.
- Du kan vende tilbage til indstilling af ugedag og reservationsnummer ved at trykke på

.

### 5. Tryk på .

- TIMER TIL/FRA-tilstanden indstilles.
- "WEEKLY" og tidspunktet blinker.



# UGENTLIG TIMER-drift

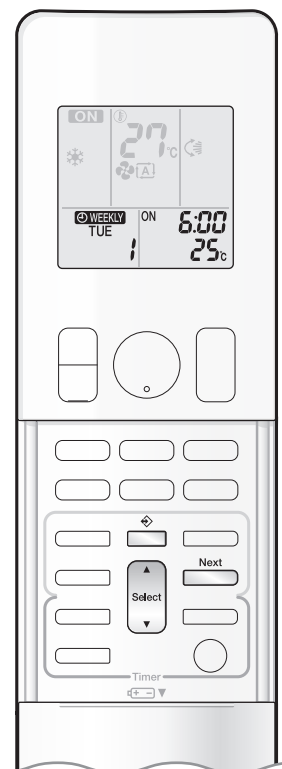

## 6. Tryk på for at vælge det ønskede tidspunkt.

- Tidspunktet kan indstilles fra 0:00 til 23:50 i 10 minutters intervaller.
- Du kan vende tilbage til indstilling af TIMER TIL/FRA-tilstand ved at trykke på .
- Gå til trin **9**, når du indstiller TIMER FRA.

## 7. Tryk på .

- Tidspunktet indstilles.
- "WEEKLY" og temperaturen blinker.

## 8. Tryk på for at vælge den ønskede temperatur.

- Temperaturen kan indstilles mellem 10°C og 32°C.  
KØLE eller AUTO: Enheden arbejder ved 18°C, selvom den er indstillet til 10 til 17°C.  
VARME eller AUTO: Enheden arbejder ved 30°C, selvom den er indstillet til 31 til 32°C.
- Du kan vende tilbage til indstilling af tidspunktet ved at trykke på .
- Den indstillede temperatur vises kun, når tilstandsindstillingen er slået til.

## 9. Tryk på .

- Sørg for at rette fjernbetjeningen mod indendørsenheden, og kontroller, at der lyder en modtagetone, og at DRIFT-lampen blinker.
- Temperaturen indstilles under TIMER TIL-drift, og tidspunktet indstilles under TIMER FRA-drift.
- Den næste reservationsskærm vises.
- For at fortsætte med yderligere indstillinger skal du gentage fremgangsmåden fra trin **4**.
- TIMER-lampen tændes med gul farve. ▶ **Side 5**



Display

## 10. Tryk for at fuldføre indstillingen.

- "WEEKLY" vises på LCD-skærmen, og UGENTLIG TIMER-drift er aktiveret.
- En allerede foretaget reservation kan nemt kopieres, så de samme indstillinger anvendes for en anden ugedag. ▶ **Side 26**

## BEMÆRK

### ■ Bemærkninger om UGENTLIG TIMER-drift

- Glem ikke at indstille uret på fjernbetjeningen først. ▶ **Side 10**
- Ugedagen, TIMER TIL/FRA-tilstand, tidspunkt og indstillet temperatur (kun i TIMER TIL-tilstand) kan indstilles med UGENTLIG TIMER. Andre indstillinger for TIMER TIL baseres på indstillingerne lige før operationen.
- Driftsformerne UGENTLIG TIMER og TIMER TIL/FRA kan ikke bruges samtidig. TIMER TIL/FRA-drift har forrang, hvis den indstilles, mens UGENTLIG TIMER stadig er aktiv. UGENTLIG TIMER skifter til standbytilstand, og "WEEKLY" forsvinder fra LCD-skærmen. Når TIMER TIL/FRA er udløbet, bliver UGENTLIG TIMER automatisk aktiv.
- Ved slukning af afbryderen, strømafbrydelse og lignende hændelser bliver indendørsenhedens interne ur upræcist. Nulstil uret. ▶ **Side 10**

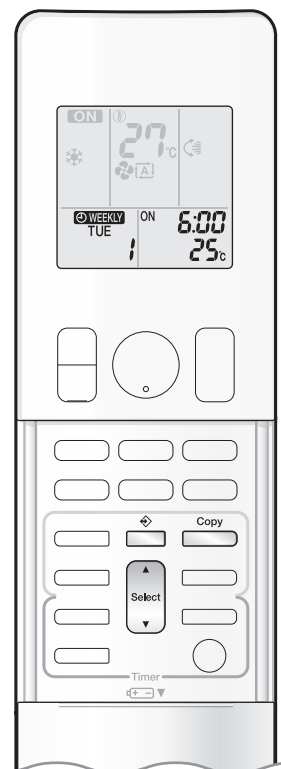

### Kopitilstand

- Når en reservation er foretaget én gang, kan den kopieres til en anden ugedag. Hele reservationen for den valgte ugedag kopieres.

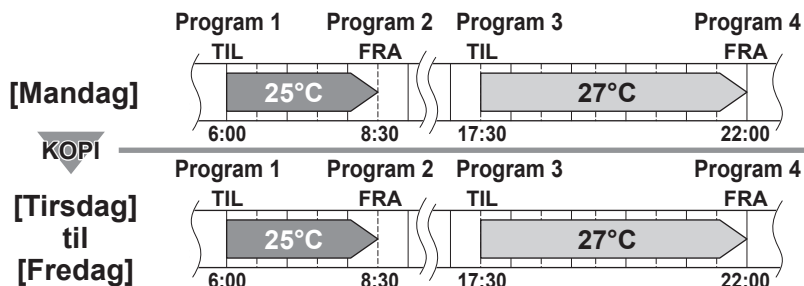

### Skærbilleder ved indstilling

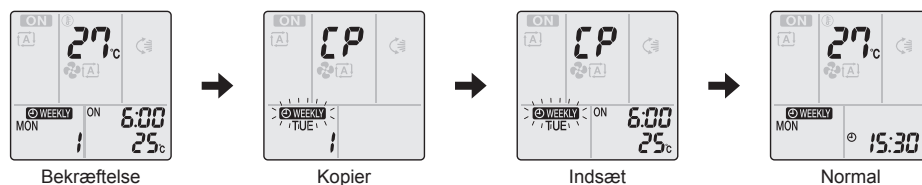

1. Tryk på .

2. Tryk på  for bekræfte den ugedag, der skal kopieres.

3. Tryk på .

- Hele reservationen for den valgte ugedag kopieres.

4. Tryk på  for at vælge den ugedag, der skal kopieres til.

5. Tryk på .

- Sørg for at rette fjernbetjeningen mod indendørsenheden, og kontroller, at der lyder en modtagetone, og at DRIFT-lampen blinker.
- Reservationen kopieres til den valgte ugedag. Hele reservationen for den valgte ugedag kopieres.
- Du kan fortsætte med at kopiere indstillinger til andre ugedage ved at gentage trin 4 og trin 5.
- TIMER-lampen tændes med gul farve.

6. Tryk  for at fuldføre indstillingen.

- "WEEKLY" vises på LCD-skærmen, og UGENTLIG TIMER-drift er aktiveret.

## BEMÆRK

### ■ Bemærkning om kopitilstand

- Hele reservationen for den ugedag, der kopieres fra, bliver kopieret i kopitilstanden.

Hvis en reservation ændres for en enkelt ugedag efter kopiering af indholdet af de ugentlige reserveringer, skal du trykke på  og ændre indstillingerne under trinnene under indstillingstilstand. ▶ Side 24



# UGENTLIG TIMER-drift

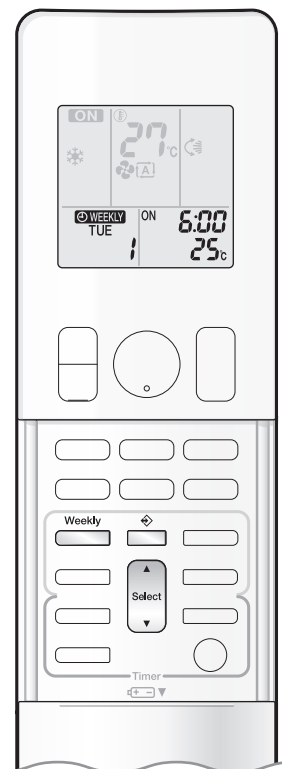

## ■ Bekræftelse af en reservation

- Reservationen kan bekræftes.

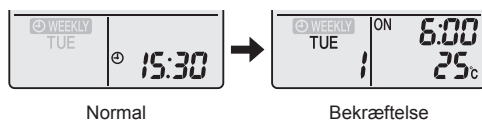

### Skærbilleder ved indstilling



### 1. Tryk på .

- Ugedagen og reservationsnummeret for den aktuelle dag vises.

### 2. Tryk på for at vælge ugedagen og reservationsnummeret, som skal bekræftes.

- Hvis du trykker på , viser detaljer om reservationen.
- For at ændre de bekræftede reservationsindstillinger skal du vælge reservationsnummeret og trykke på . Tilstanden skifter til indstillingstilstand. Gå til indstillingstilstand trin 2.  Side 24

### 3. Tryk på for at afslutte bekræftelsestilstanden.

## ■ Sådan deaktiveres UGENTLIG TIMER-drift

Tryk på  mens "**WEEKLY**" vises på LCD-skærmen.

- "**WEEKLY**" forsvinder fra LCD-skærmen.
- TIMER-lampen slukkes.
- Du kan genaktivere UGENTLIG TIMER ved at trykke på  igen.
- Hvis en reservation, som er deaktiveret med , aktiveres igen, anvendes den sidste reservationstilstand.

## PAS PÅ

- Hvis ikke alle reservationsindstillinger afspejles, skal du deaktivere UGENTLIG TIMER én gang. Tryk derefter på  igen for at genaktivere UGENTLIG TIMER-drift.

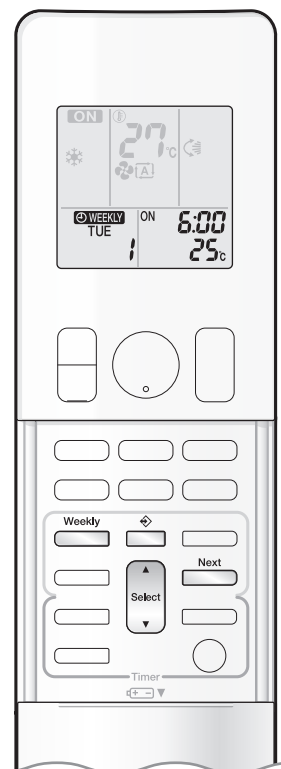

## ■ Sådan slettes reservationer

### Den enkelte reservation

**1. Tryk på** .

- Ugedagen og reservationsnummeret vises.

**2. Tryk på**  for at vælge ugedagen og reservationsnummeret, som skal slettes.

**3. Tryk på** .

- "WEEKLY" og "ON" eller "OFF" blinker.

**4. Tryk på** , og vælg "tom".

- Hvis du trykker på , ændres TIMER TIL/FRA-tilstanden.

- Hvis du trykker på , skifter de følgende punkter på LCD-skærmen i en roterende rækkefølge.
- Reservationen fjernes, hvis der vælges "tom".



**5. Tryk på** .

- Den valgte reservation slettes.

**6. Tryk på** .

- Hvis der stadig er andre reservationer, aktiveres UGENTLIG TIMER.

### Reservationerne for hver ugedag

- Denne funktion kan bruges til at slette reservationer for hver ugedag.
- Det kan bruges, mens du bekræfter eller indstiller reservationer.

**1. Tryk på**  for vælge den ugedag, der skal slettes.

**2. Hold**  inde i 5 sekunder.

- Reservationen for den valgte ugedag slettes.

### Alle reservationer

Hold  inde i 5 sekunder under normal visning.

- Sørg for at rette fjernbetjeningen mod indendørsenheden, og kontroller, at der lyder en modtagetone.
- Denne betjening kan ikke anvendes, mens UGENTLIG TIMER indstilles.
- Alle reservationer vil blive slettet.

# Pleje og rengøring

## ■ Hurtig reference

### Sådan åbnes/lukkes frontpanelet

- Hold i begge ender af frontpanelet, og træk for at åbne det.
- Tryk på begge sider af frontpanelet.

### Rengøring dele

#### Frontpanel

- Aftør det med en blød klud gennemvædet med vand.

**Hvis der er generende snavs**

► Side 30

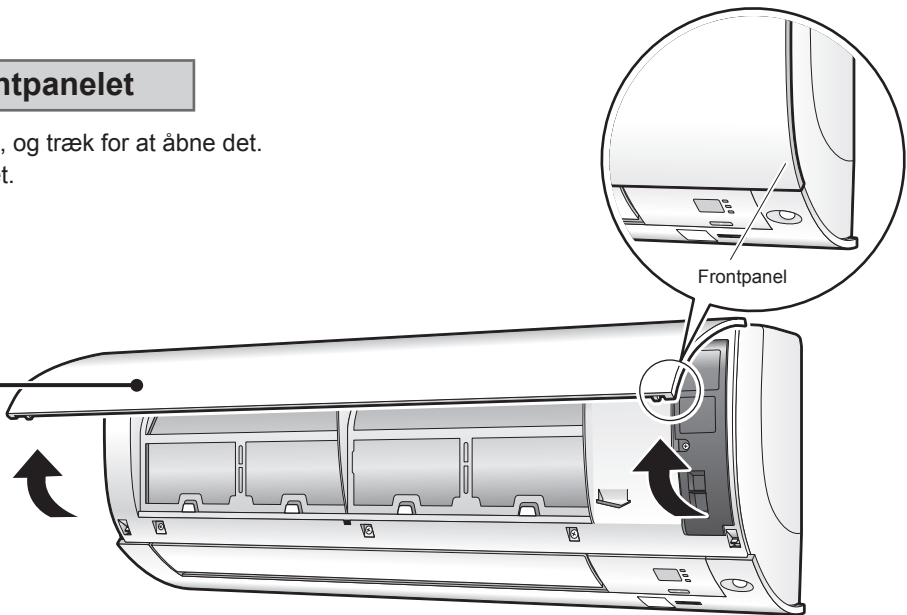

#### Luftfilter

- Støvsug eller vask filteret.

**Hver 2. uge**

► Side 31

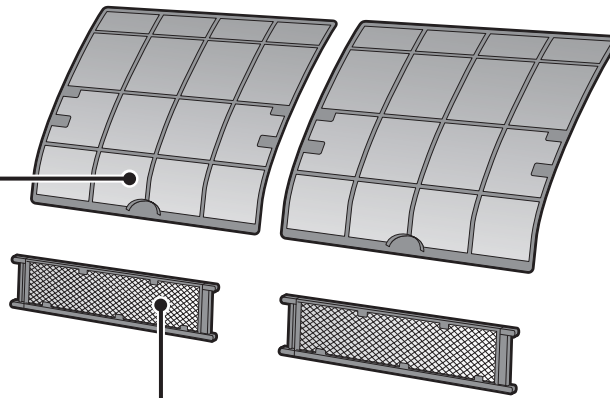

#### Fotokatalytisk luftrensingsfilter af titanium-apatit

- Støvsug eller udskift filteret.

[Rengøring]

**Hver 6. måned**

► Side 32

[Udskiftning]

**Hvert 3. år**

► Side 32

#### Indendørsenhed og fjernbetjening

- Aftør dem med en blød klud.

**Hvis der er generende snavs**

### Bemærkninger om rengøring

#### ■ Til rengøring må du ikke bruge de følgende materialer.

- Varmt vand over 40°C.
- Rensebenzin, benzin, fortynder, andre flygtige olier.
- Polermiddel.
- Skurebørster, andre hårde genstande.



### ⚠ PAS PÅ

- Før rengøring skal du stoppe driften og slå afbryderen fra.
- Indendørsenhedens aluminiumsfiner må ikke berøres. Hvis du rører ved disse dele, kan det medføre personskaade.

## ■ Afmontering af frontpanelet

### 1. Fjern frontpanelet.

- Skub frontpanelet enten til venstre eller højre, og træk det mod dig. Det afbryder rotationsdyvlen på den ene side.
- Udtag frontpanelet aksel på den anden side på samme måde.

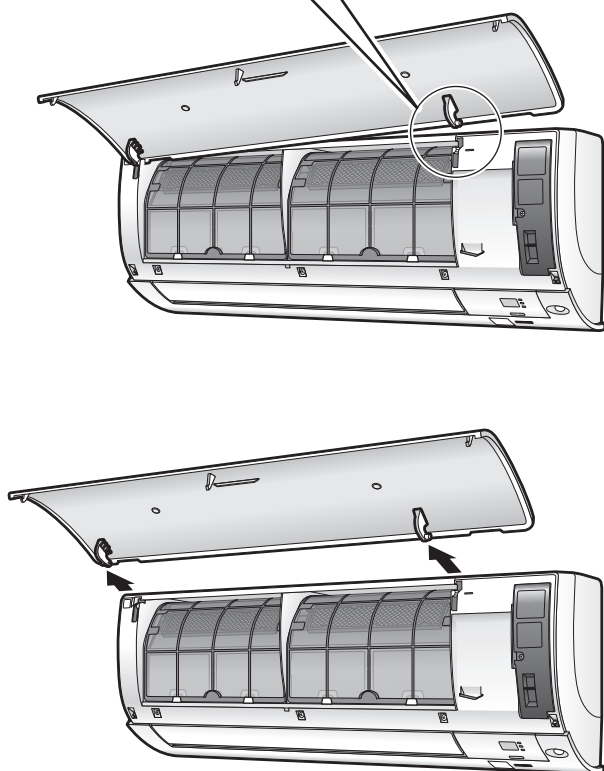
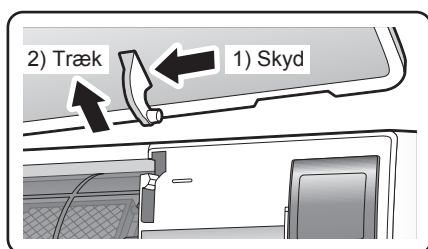

### 2. Rengør frontpanelet.

- Aftør det med en blød klud gennemvædet med vand.
- Brug kun et neutralt rengøringsmiddel.
- Hvis panelet vaskes med vand, skal det aftørres med en tør, blød klud og tørre i skygge efter vask.

### 3. Påsæt frontpanelet.

- Få frontpanelets aksel til at flugte med rillerne i venstre og højre side af frontpanelet, og skub dem helt ind.

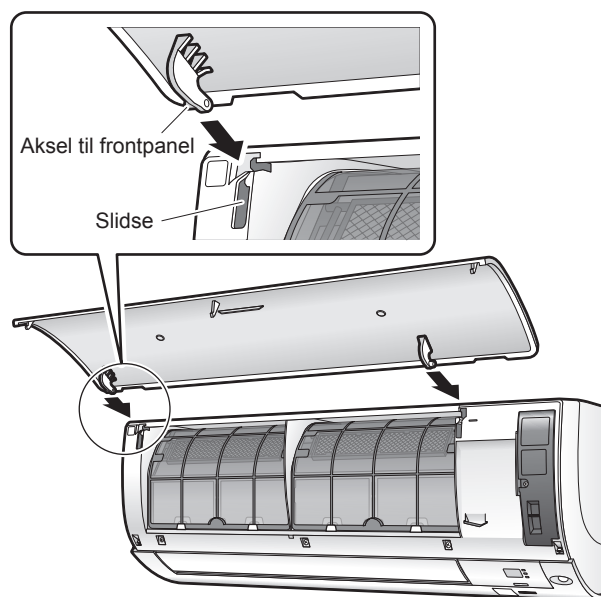

- Luk frontpanelet langsomt.
- Tryk på begge sider og på midten af frontpanelet.

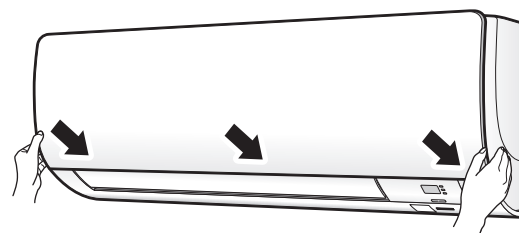

## ! PAS PÅ

- Brug en solid og sikker skammel, når du sætter frontpanelet på, og vær forsigtig med, hvor du træder.
- Når frontpanelet fjernes eller monteres, skal du støtte panelet sikkert med hånden for at forhindre det i at falde ned.
- Efter rengøring skal du sikre, at frontpanelet sidder forsvarligt fast.

# Pleje og rengøring

## ■ Luftfilter

### 1. Træk luftfiltrene ud.

- Åbn frontpanelet.
- Skub filtertappen i midten af hver luftfilter lidt opad, og træk den derefter ned.

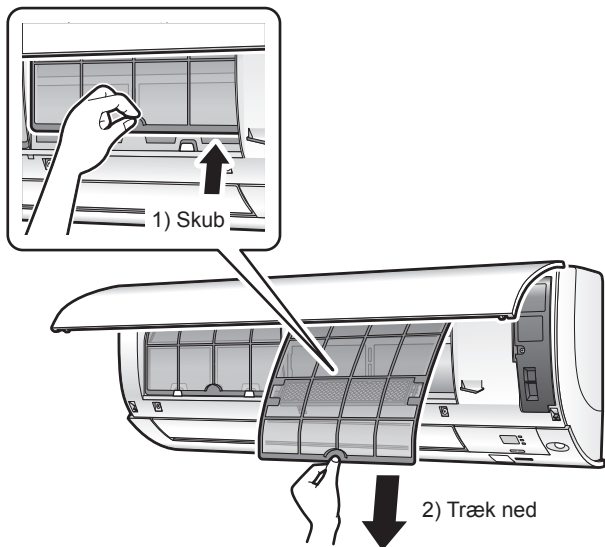

### 2. Vask luftfiltrene med vand, eller rengør dem med en støvsuger.

- Sørg for at fjerne det fotokatalytiske luftrensingsfilter af titanium-apatit. Se fotokatalytisk luftrensingsfilter af titanium-apatit på næste side.
- Det anbefales at rengøre luftfiltrene hver 2. uge.

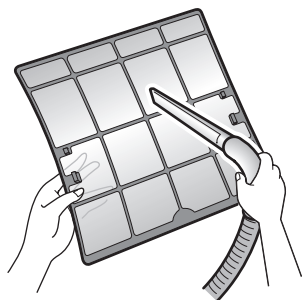

### Hvis det er svært at få støvet væk

- Vask luftfiltrene med et neutralt rengøringsmiddel fortyndet med lunkent vand, og tør dem i skygge.



### 3. Anbring filtrene, hvor de var, og luk frontpanelet.

- Tryk på begge sider og på midten af frontpanelet.

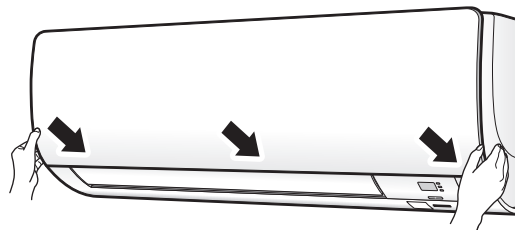

## ! PAS PÅ

- Rør aldrig ved aluminiumslamellerne med de bare hænder, når du afmonterer eller monterer filteret.



## ■ Fotokatalytisk luftrensningsfilter af titanium-apatit

### 1. Fjern det fotokatalytiske luftrensningsfilter af titanium-apatit.

- Åbn frontpanelet, og træk luftfiltrene ud.
- Hold i de forsænkede dele af rammen, og løs de 4 kroge.

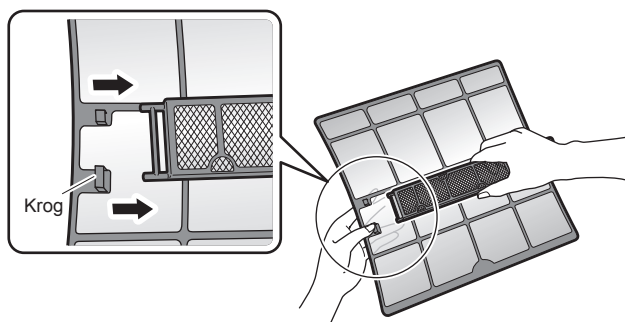

### 2. Rengør eller udskift det fotokatalytiske luftrensningsfilter af titanium-apatit.

#### [Vedligeholdelse]

2-1 Støvsug for støv, og læg i blød i lunkent eller koldt vand i cirka 10 til 15 minutter, hvis der er meget snavs.

- Fjern ikke filteret fra rammen, når det vaskes med vand.

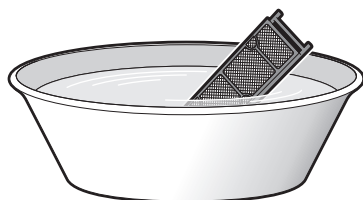

2-2 Ryste overskydende vand af efter vasken, og lad tørre i skygge.

- Materialet er fremstillet af polyester, og derfor må det ikke vrides for at få vandet ud af det.

#### [Udskiftning]

Fjern taperne på filterrammen, og udskift med et nyt filter.

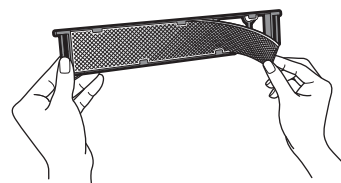

- Filterrammen må ikke kasseres. Genbrug filterrammen, når du udskifter det fotokatalytiske luftrensningsfilter af titanium-apatit.
- Bortskaf det gamle filter som ikke-brændbart affald.

### 3. Anbring filtrene, hvor de var, og luk frontpanelet.

- Tryk på begge sider og på midten af frontpanelet.

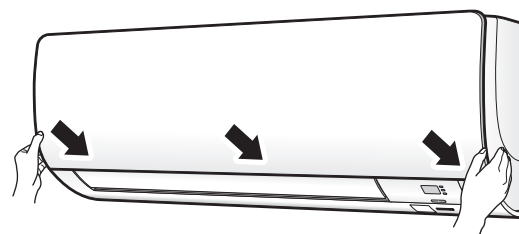

#### BEMÆRK

- Drift med snavsede filtre:
  - kan ikke fjerne lugt fra luften,
  - kan ikke rengøre luften,
  - giver dårlig opvarmning eller køling,
  - kan afgive lugt.
- Bortskaf gamle filtre som ikke-brændbart affald.
- Kontakt servicebutikken, hvor du købte klimaanlægget, vedrørende bestilling af fotokatalytisk luftrensningsfilter af titanium-apatit.

Emne	Fotokatalytisk luftrensningsfilter af titanium-apatit (uden ramme) 1 sæt
Reservedelsnr.	KAF970A46

# Pleje og rengøring

## ■ Kontroller enhederne

- Kontroller, at basis, ramme og andet tilbehør på udendørsenheden ikke er nedbrudt eller korroderet.
- Kontroller, at der ikke er noget, der blokerer luftindtagene og -udtagene på indendørsenheden og udendørsenheden.
- Kontroller, at aftapningsvandet flyder jævnt ud af aftapningsslangen under KØLE- eller TØR-drift.
  - Hvis der ikke ses aftapningsvand, kan der være en vandlækage fra indendørsenheden. Stop driften, og kontakt serviceværkstedet, hvis dette er tilfældet.

## ■ Før en lang periode uden drift

### 1. Kør udelukkende VENTILATOR-drift i flere dage på en dag med godt vejr for at tørre enheden indvendigt.

- Tryk på , og vælg "🌀"-drift.
- Tryk på  og start driften.

### 2. Når driften er ophørt, skal du slukke for afbryderen til rummets klimaanlæg.

### 3. Rengør luftfiltrene, og sæt dem i igen.

### 4. Tag batterierne ud af fjernbetjeningen.

## ■ Vi anbefaler periodisk vedligeholdelse

- Under visse driftsbetingelser kan klimaanlæggets inderside blive tilsmudset efter flere års brug, hvilket resulterer i dårlig ydelse. Ud over brugerens almindelige rengøring anbefales det få en specialist til at udføre periodisk vedligeholdelse.
- Kontakt servicebutikken, hvor du købte klimaanlægget, vedrørende vedligeholdelse ved en specialist.
- Omkostningerne til vedligeholdelse skal bæres af brugeren.

## ■ Vigtig information om det anvendte kølemiddel

- Dette produkt indeholder fluorholdige drivhusgasser dækket af Kyoto-protokollen.  
Kølemiddeltpe: **R32**  
GWP<sup>(1)</sup>-værdi: **675**  
(1) GWP = globalt opvarmningspotentiale
- Periodisk inspektion af kølemiddellækage kan være påkrævet afhængigt af europæisk eller lokal lovgivning. Kontakt din lokale forhandler for yderligere oplysninger.

# Fejlfinding

## ■ Disse tilfælde er ikke fejl.

- Følgende tilfælde er ikke fejl på klimaanlægget, men skyldes andre årsager. Du kan fortsætte med at bruge anlægget.

### Indendørsenhed

#### Klapperne begynder ikke at svinge med det samme.

- Klimaanlægget justerer klappernes position. Klapperne begynder snart at bevæge sig.

#### Klimaanlægget holder op med at lave luftstrøm under drift.

- Når den indstillede temperatur opnås, reduceres luftstrømmens hastighed, og driften stoppes for at undgå at danne en kølig luftstrøm (under opvarmning) eller for at forhindre stigende luftfugtighed (under køling). Driften genoptages automatisk, når indetemperaturen stiger eller falder.

#### Driften starter ikke hurtigt.

- **Når der blev trykket på "TIL/FRA"-knappen hurtigt efter, at driften blev stoppet.**
- **Når tilstanden blev valgt igen.**
  - Formålet er at beskytte klimaanlægget. Vent cirka 3 minutter.

#### VARME-driften stopper pludseligt, og der høres en susende lyd.

- Udendørsenheden fjerner rim. VARME-driften starter efter, at rimen på udendørsenheden er fjernet. Vent cirka 4 til 12 minutter.

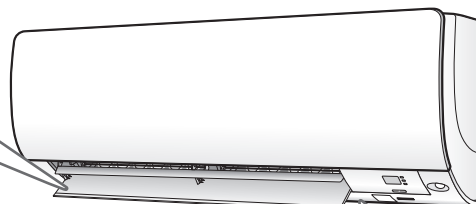

#### Der høres en lyd.

- **En lyd som strømmende vand**
  - Denne lyd opstår, fordi der strømmer kølemiddel gennem klimaanlægget.
  - Det er en pumpende lyd af vand i klimaanlægget, som høres, når vandet pumpes ud fra klimaanlægget i køle- eller varme-drift.
  - Kølemidlet strømmer rundt i klimaanlægget, selvom det ikke er i drift, når indendørsenhederne i andre rum er i drift.
- **Blæsende lyd**
  - Denne lyd opstår, når strømmen af kølemiddel gennem klimaanlægget skifter.
- **Tikkende lyd**
  - Denne lyd opstår, når klimaanlægget udvider sig eller trækker sig lidt sammen på grund af temperaturændringer.
- **Fløjtende lyd**
  - Denne lyd opstår, når kølemidlet strømmer under afrimning.
- **Klikkende lyd under drift eller uden for drift**
  - Denne lyd opstår, når reguleringsventilerne til kølemidlet eller de elektriske dele arbejder.
- **Klaprende lyd**
  - Denne lyd høres inde fra klimaanlægget, når udtagsventilatoren aktiveres, mens dørene i rummet er lukkede. Åbn vinduet, eller sluk for udtagsventilatoren.

### Udendørsenhed

#### Udendørsenheden udsender vand eller damp.

- **I VARME-drift**
  - Rimen på udendørsenheden smelter til vand eller damp, når klimaanlægget afrimer.
- **I KØLE- eller TØR-drift**
  - Fugtighed i luften kondenseres på udendørsenhedens kølige overflade og drypper.

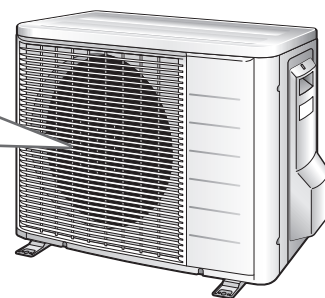

# Fejlfinding

- Fejlfindingsaktiviteterne er opdelt i følgende to typer alt efter løsningens type.  
Tag en passende foranstaltning ud fra symptomet.



## Ikke problem

- Disse tilfælde er ikke fejl.



## Kontrol

- Kontroller igen, før du tilkalder en reparatør.

### Klimaanlægget fungerer ikke. (DRIFT-lampen er slukket.)

- Er en afbryder blevet slået fra, eller er der sprunget en sikring?
- Er det ikke en strømafbrydelse?
- Er der batterier i fjernbetjeningen?
- Er timer-indstillingen korrekt?



### Kølingen (opvarmningen) er ikke tilstrækkelig.

- Er luftfiltrene rene?
- Er der noget, der kan blokere luftindtaget og -udtaget på indendørs- og udendørsenhederne?
- Er temperaturindstillingen korrekt?
- Er vinduer og døre lukkede?
- Er luftstrømmens hastighed og luftstrømmens retning indstillet korrekt?



### Der opstår en unormal funktion under drift.

- Der kan opstå funktionsfejl i klimaanlægget i forbindelse med lyn eller radiobølger. Slå afbryderen fra, og slå den derefter til igen, og prøv at betjene klimaanlægget med fjernbetjeningen.



### Driften stopper pludseligt. (DRIFT-lampen blinker.)

- Er luftfiltrene rene?  
Rengør luftfiltrene.
- Er der noget, der kan blokere luftindtaget og -udtaget på indendørs- og udendørsenhederne?
- Sluk for afbryderen, og fjern alle forhindringer.  
Tænd derefter for anlægget igen, og prøv at betjene klimaanlægget med fjernbetjeningen. Hvis lampen stadig blinker, skal du kontakte servicebutikken, hvor du købte klimaanlægget.



### Driften stopper pludseligt. (DRIFT-lampen er tændt.)

- For at beskytte systemet kan klimaanlægget stoppe driften ved et pludseligt, stort spændingsudsving. Det genoptager automatisk driften efter cirka 3 minutter.



### Der kommer tåge ud af indendørsenheden.

- Det sker, når luften i rummet køles ned til en tåge af den kolde luftstrøm under KØLE-drift.
- Det skyldes, at luften i rummet køles ned af varmeveksleren og bliver til tåge under afrimning.



### Der strømmer ikke varm luft ud kort efter start af VARME-drift.

- Klimaanlægget varmer op. Vent 1 til 4 minutter. (Systemet er konstrueret til først at udlede luft, når det har nået en vis temperatur.)



### TIMER TIL/FRA fungerer ikke i overensstemmelse med indstillingerne.

- Kontroller, om TIMER TIL/FRA og UGENTLIG TIMER er indstillet til samme tidspunkt. Skift eller deaktiver indstillingerne i UGENTLIG TIMER. ▶ Side 23



### Fjernbetjeningen fungerer ikke ordentligt.

- Der vises ikke nogen fjernbetjeningssignaler.
- Fjernbetjeningens følsomhed er lav.
- Skærmen har lav kontrast, eller den er sort.
- Skærmen er ude af kontrol.
- Batterierne er ved at være opbrugt, og det giver funktionsfejl i fjernbetjeningen. Udskift alle batterierne med nye, størrelse AAA.LR03 (alkaline). Flere oplysninger findes i Sådan sættes batterierne i denne vejledning. ▶ Side 9



### Den udendørs ventilator roterer, mens klimaanlægget ikke er i drift.

#### ■ Efter at driften er stoppet

- Den udendørs ventilator fortsætter med at rotere i yderligere 60 sekunder for at beskytte systemet.

#### ■ Mens klimaanlægget ikke er i drift

- Når udendørstemperaturen er meget høj, begynder den udendørs ventilator at rotere for at beskytte systemet.



### Indendørsenheden afgiver lugt.

- Det opstår, når lugte i rummet eller fra møbler eller rygning opsuges i enheden og udledes sammen med luftstrømmen. (Hvis det sker, anbefaler vi, at du får en tekniker til at vaske indendørsenheden. Kontakt servicebutikken, hvor du købte klimaanlægget.)



### VARME-drift kan ikke vælges, selvom enheden er en varmepumpemodel.

- Kontroller, at jumper (J8) ikke er afbrudt. Hvis den er afbrudt, skal du kontakte servicebutikken.

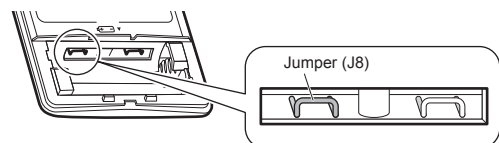

# Fejlfinding

## ■ Kontakt servicebutikken omgående

### ADVARSEL

#### ■ Ved unormale forhold (f.eks. at der lugter brændt), skal du stoppe driften og slå afbryderen fra.

- Fortsat drift under unormale forhold kan medføre problemer, elektrisk stød eller brand.
- Kontakt servicebutikken, hvor du købte klimaanlægget.

#### ■ Forsøg ikke på selv at reparere eller ændre klimaanlægget.

- Forkert arbejde kan medføre elektrisk stød eller brand.
- Kontakt servicebutikken, hvor du købte klimaanlægget.

Hvis et af de følgende symptomer opstår, skal du straks kontakte servicebutikken.

- Strømledningen er unormalt varm eller beskadiget.
- Der høres En unormal lyd under drift.
- Sikkerhedsafbryderen, en sikring eller fejlstrømsafbryderen afbryder tit driften.
- En kontakt eller en knap fungerer ikke altid korrekt.
- Der lugter brændt.
- Der lækker vand fra indendørsenheden.

Sluk for afbryderen, og kontakt servicebutikken.



#### ■ Efter en strømafbrydelse

- Klimaanlægget genoptager automatisk driften efter cirka 3 minutter. Du skal blot vente lidt.

#### ■ Lyn

- Ved lynnedslag i området, skal du stoppe driften og slå afbryderen fra for at beskytte systemet.

## ■ Bortskaffelseskrav



Dit produkt batterierne, der følger med fjernbetjeningen, er mærket med dette symbol. Dette symbol betyder, at elektriske og elektroniske produkter samt batterier ikke må blandes sammen med usorteret husholdningsaffald. For batterier kan der være trykt et kemisk symbol under symbolet. Dette kemiske symbol betyder, at batteriet indeholder et tungmetal i en koncentration, der ligger over et bestemt niveau. Mulige kemiske symboler er:

#### ■ Pb: bly (>0,004%)

Forsøg ikke på selv at afmontere systemet: Afmontering af produktet, behandling af kølemiddel, olie og eventuelle andre dele, skal foretages af en uddannet installatør i henhold til de relevante lokale og nationale bestemmelser.

Enheder og brugte batterier skal behandles på steder særligt beregnet hertil med henblik på genbrug og genvinding.

Ved at sikre korrekt bortskaffelse hjælper du med til at undgå potentielt negative påvirkninger af miljøet og menneskers sundhed.

Kontakt installatøren eller de lokale myndigheder for yderligere information.



## ■ Fejldiagnose med fjernbetjeningen

- Fjernbetjeningen kan modtage en tilsvarende fejlkode afhængigt af fejlen fra indendørsenheden.

1. Når  holdes nede i 5 sekunder, blinker et "00" i området for temperaturvisning.
2. Tryk på  gentagne gange, indtil der lyder en konstant hyletone.

- Kodevisningen skifter som vist nedenfor, og der udsendes et langt bip.

	KODE	BETYDNING
SYSTEM	00	NORMAL
	UA	INDENDØRS-UDENDØRSENHED KOMBINATION FEJL
	U0	MANGEL PÅ KØLEMIDDEL
	U2	SPÆNDINGSFALD ELLER OVERSPÆNDING PÅ HOVEDKREDSLØB
	U4	TRANSMISSIONSFEJL (MELLEM INDENDØRS- OG UDENDØRSENHED)
INDENDØRSENHED	A1	INDENDØRS PCB DEFEKT
	A5	HØJTRYKSKONTROL ELLER TILFRYSNINGSBESKYTTELSE
	A6	FEJL VENTILATORMOTOR
	C4	DEFEKT TEMPERATURSENSOR I VARMEVEKSLER
	C9	DEFEKT TEMPERATURSENSOR FOR INDSUGNINGSLUFT
UDENDØRSENHED	EA	FEJL VED SKIFT MELLEM KØLING OG OPVARMNING
	E1	KREDSLØBSKORT FEJL
	E5	OVERBELASTNING STARTET
	E6	FEJL VED KOMPRESSORSTART
	E7	FEJL DC-VENTILATORMOTOR
	F3	HØJ TEMPERATURKONTROL AFSTRØMNINGSRØR
	F6	HØJTRYKSKONTROL (I KØLING)
	H0	SENSORFEJL
	H6	DRIFTSSTOP PÅ GRUND AF DEFEKT POSITIONSENSOR
	H8	JÆVNSTRØMSENSOR FEJL
	H9	DEFEKT TEMPERATURSENSOR FOR INDSUGNINGSLUFT
	J3	DEFEKT TEMPERATURSENSOR FOR AFSTRØMNINGSRØR
	J6	DEFEKT TEMPERATURSENSOR I VARMEVEKSLER
	L3	ELEKTRISKE DELE VARME FEJL
	L4	HØJ TEMPERATUR PÅ INVERTERKREDSLØBS KØLELEGEME
L5	UDGANG OVERSTRØM	
P4	DEFEKT TEMPERATURSENSOR KØLELEGEME I INVERTERKREDS	

## BEMÆRK

- Et kort bip og to bip efter hinanden angiver koder, der ikke svarer til hinanden.
- Du kan annullere kodevisningen ved at holde  i 5 sekunder. Kodevisningen annullerer også sig selv, hvis der ikke trykkes på knappen i 1 minut.

# Hurtig reference

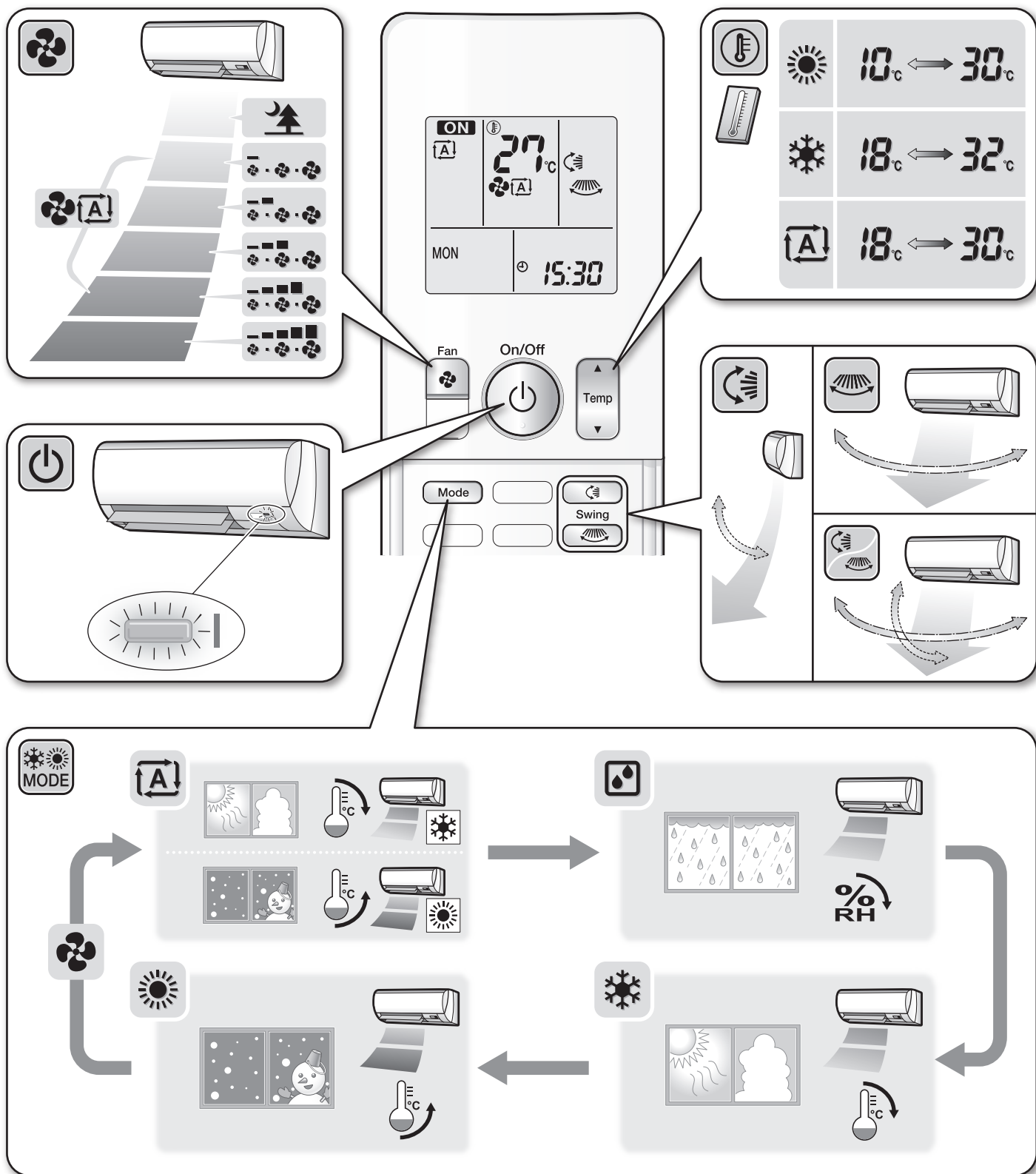

**DAIKIN INDUSTRIES CZECH REPUBLIC s.r.o.**

U Nové Hospody 1/1155, 301 00 Plzeň Skvrňany, Czech Republic

**DAIKIN EUROPE N.V.**

Zandvoordestraat 300, B-8400 Oostende, Belgium